

DEWALT®

KATALOG

2023 – 2024



ZÁRUKA VÝKONU®

Systém XR FLEXVOLT s napětím 54 V	A 3
Spilt Boom System XR FLEXVOLT 54 V	A 10
Systém XR POWERSTACK s napětím 18 V	A 13
Systém XR s napětím 18 V	A 22
Systém XR s napětím 12 V	A 49
Systém s napětím 7,2 V	A 52
Rádia	A 53
Systém napájení USB-C	A 54
Náhradní akumulátory a nabíječky	A 55
USB nabíjecí adaptér	A 57
Měřiče vzdálenosti	A 58
Nivelační přístroj	A 59
Čárové lasery napájené tužkovými bateriemi	A 59
Čárové lasery napájené XR akumulátorem 10,8 V a 12 V	A 60
Čárové lasery napájené XR akumulátorem 12 V nebo 18 V	A 61
Čárové lasery napájené XR akumulátorem 18 V	A 62
Rotační lasery napájené XR akumulátorem 18 V	A 62
Příslušenství laserové a zeměměřičské techniky	A 63
Magnetická vrtačka	A 64
Míchadlo	A 64
Elektrické rázové utahovány	A 64
Elektrické vrtačky	A 64
Vrtací a kombinovaná kladiva SDS Plus	A 66
Sekací kladiva SDS Plus	A 67
Kombinovaná kladiva SDS Max	A 67
Sekací kladiva SDS Max	A 68
Bourací kladiva SDS Max	A 69
Bourací kladiva se šestihranem	A 69
Odsávání prachu pro SDS Plus kladiva	A 70
Odsávání prachu pro SDS Max kladiva	A 71
Sekací a demoliční kladiva – celkový přehled	A 71
Celkový přehled všech kombinovaných kladiv	A 72
Speciální pily Alligator	A 74
Úhlové brusky 115 mm	A 74
Úhlové brusky 125 mm	A 74
Úhlové brusky 150 mm	A 76
Úhlové brusky 180 mm	A 77
Úhlové brusky 230 mm	A 77
Přímé brusky	A 78
Brusné a řezné kryty na úhlové brusky	A 78
Rozbrušovačky kovů	A 79
Řezačky obkladů	A 79
Leštička	A 80
Horkovzdušné pistole	A 80
Excentrické brusky	A 80
Vibrační brusky	A 80
Hoblík	A 81
Vrchní fréžky	A 82
Lamelovací fréžky	A 83
Kotoučové pily	A 84
Ponorné kotoučové pily	A 85
Přímochará pila	A 85
Mečové pily	A 86
Vysavače	A 86
Příslušenství k vysavačům	A 87
Pokosové pily	A 88
Kombinované pily	A 89
Stojany na pokosové pily	A 90
Překlápěcí pily	A 91
Stolové kotoučové pily	A 92
Stojany pro stolové pily	A 92
Pily s radiálním ramenem	A 93
Pásové pily	A 93
Srovnávací a tloušťkovací stroje	A 94
Kufry TSTAK	A 96
Kufry Tough System	A 99
Brašny na nářadí	A 102
Kapsy na nářadí	A 102
Pracovní podstavce	A 103
Kompresory	A 103

Příklepové vrtáky	B 3
Příklepové vrtáky SDS PLUS.....	B 4
Příklepové vrtáky SDS MAX.....	B 9
Adaptéry a korunkové vrtáky SDS	B 11
Špice a sekáče SDS.....	B 12
Vrtáky do zdiva	B 15
Diamantové vrtáky do dlaždic	B 16
Multimateriálové vrtáky.....	B 17
Vrtáky do kovu	B 18
Vrtáky do dřeva.....	B 26
Vrtací korunky.....	B 31
Příslušenství pro vrtačky	B 36
Bity, šroubovací nástavce	B 37
Nástrčné hlavice a držáky	B 57
Pilové kotouče pro stacionární pily	B 59
Pilové kotouče pro ruční kotoučové pily.....	B 65
Pilové listy pro přímočaré pily	B 71
Pilové listy pro mečové pily.....	B 78
Pilové listy pro Alligator.....	B 85
Pilové pásy a příslušenství k hoblíkům	B 86
Stopkové frézy.....	B 87
Brusné mřížky, pásy a papíry.....	B 89
Řezné a brusné kotouče do úhlových brusek.....	B 98
Řezné kotouče do rozbrušovaček.....	B 100
Lamelové kotouče a drátěné kartáče.....	B 101
Diamantové kotouče	B 103
Diamantové řezné kotouče z řady elite series.....	B 104
Příslušenství pro oscilační nářadí.....	B 112
Hřebíky.....	B 115
Doplňky a příslušenství – zahrada.....	B 118

Montáže a demolice.....	C 3
Jednodílná ocelová kladiva	C 3
Svařovaná ocelová kladiva high velocity.....	C 3
Perličky EXOCORE™	C 4
Ocelová demoliční kladiva.....	C 4
Páčidla	C 5
Sekery	C 5
Měření a značení	C 6
Měřicí pásma a metry	C 6
Vodováhy.....	C 7
Značkovací šňůry a náplně.....	C 8
Úhelník pro tesaře.....	C 8
Řezání	C 9
Nože se zasouvací čepelí	C 9
Nože s pevnou čepelí	C 9
Nože s odlamovací čepelí	C 10
Přehled nožů.....	C 11
Náhradní čepele.....	C 11
Pily	C 12
Stříhání.....	C 13
Nůžky na plech	C 13
Kleště	C 15
Upevňování a upínání.....	C 16
Sponkovačky a sešivačky	C 16
Svěrky a ztužidla.....	C 16
Ruční nářadí	C 18
Dláta.....	C 18
Utahovací nářadí.....	C 19
Šroubováky.....	C 19
Inbusy.....	C 20
Ploché klíče	C 20
Momentové klíče	C 21
Sady nástrčných klíčů.....	C 22

DEWALT®

KATALOG

STROJŮ DEWALT
2023 – 2024



A

ZÁRUKA VÝKONU®

DEWALT



**XR FLEX
VOLT**

POWER OF CORDED | FREEDOM OF CORDLESS™

Systém XR FLEXVOLT s napětím 54 V

Ruční kotoučová pila 190 mm FLEXVOLT 54 V



DCS578X2 / DCS578T2 / DCS578NT

- Systém 54 V FLEXVOLT poskytuje výkon jako nářadí s napájecím kabelem.
- Elektronická motorová brzda pro větší kontrolu a bezpečnost práce.
- Odřuk pilin odstraňuje prach a nečistoty z čáry řezu.
- LED pracovní svítlna zaručuje lepší viditelnost čáry řezu.
- Háček na zavěšení.
- **DCS578NT:** Dodáváno bez akumulátorů a nabíječky v kufru Tstak.

54V XR FLEXVOLT

Technické údaje:	DCS578X2	DCS578T2	DCS578NT
Akumulátor	18V 9,0 Ah / 54V 3,0 Ah	18V 6,0 Ah / 54V 2,0 Ah	–
Výkon	2 456 W	2 262 W	
Otáčky naprázdno	5 800 min ⁻¹		
Kapacita šikmých řezů	57°		
Max. hloubka řezu při 90°	67 mm		
Max. hloubka řezu při 45°	49 mm		
Pilový kotouč	190 × 30 mm 24 zubů		
Základna pro vodící lištu	NE		
Hmotnost bez akumulátoru	3,6 kg		

Ruční kotoučová pila 190 mm se základnou pro vodící lištu FLEXVOLT 54 V



DCS579X2 / DCS579T2 / DCS579NT

- Systém 54 V FLEXVOLT poskytuje výkon jako nářadí s napájecím kabelem.
- Elektronická motorová brzda pro větší kontrolu a bezpečnost práce.
- Odřuk pilin odstraňuje prach a nečistoty z čáry řezu.
- LED pracovní svítlna zaručuje lepší viditelnost čáry řezu.
- Háček na zavěšení.
- **DCS579NT:** Dodáváno bez akumulátorů a nabíječky v kufru Tstak.

54V XR FLEXVOLT

Technické údaje:	DCS579X2	DCS579T2	DCS579NT
Akumulátor	18V 9,0 Ah / 54V 3,0 Ah	18V 6,0 Ah / 54V 2,0 Ah	–
Výkon	2 456 W	2 262 W	
Otáčky naprázdno	5 800 min ⁻¹		
Kapacita šikmých řezů	57°		
Max. hloubka řezu při 90°	61 mm		
Max. hloubka řezu při 45°	44 mm		
Pilový kotouč	190 × 30 mm 24 zubů		
Základna pro vodící lištu	ANO		
Hmotnost bez akumulátoru	3,7 kg		

Ruční ponorná pila FLEXVOLT 54 V



DCS520T2R / DCS520T2 / DCS520NT

- Paralelní ponorný mechanismus.
- Integrované potlačení zpětných rázů.
- Práce u spoje stěny a podlahy s odstupem pouze 13 mm.
- Dodáváno v kufru Tstak.
- Výkon na jedno nabití akumulátoru: cca 115 řezů fošny 100 × 50 mm.
- **DCS520T2R:** Včetně 1,5 m vodící lišty DEWALT.
- **DCS520NT:** Dodává se bez akumulátorů a nabíječky v kufru Tstak.

54V XR FLEXVOLT

Technické údaje:	DCS520T2	DCS520T2R	DCS520NT
Akumulátor	18V 6,0 Ah / 54V 2,0 Ah	18V 6,0 Ah / 54V 2,0 Ah	–
Dodáváno s lištou	NE	ANO	NE
Otáčky naprázdno	2 500 – 4 200 min ⁻¹		
Kapacita šikmých řezů	57°		
Max. hloubka řezu při 90°	59 mm / 55 mm s lištou		
Max. hloubka řezu při 45°	44 mm / 40 mm s lištou		
Pilový kotouč (DT99561)	165 × 20 mm, 42 zubů		
Hmotnost bez akumulátoru	4,7 kg		

Ruční kotoučová pila FLEXVOLT 54 V



DCS577T2 / DCS577N

- Bezuhlíkový motor 2 400 W s velkým kroučícím momentem
- Nastavení hloubky řezu do 65 mm bez použití jiného nářadí
- Rychlé nastavené šikmých řezů
- Nelze použít s vodící lištou
- Dodáváno v kufru Tstak.
- Sklopný háček pro zavěšení na trám
- Výkon na jedno nabití baterie cca 170 řezů fošny 200 × 50 mm.
- **DCS577N:** Dodává se bez akumulátorů a nabíječky v kartonové krabici.

54V XR FLEXVOLT

Technické údaje:	DCS577T2	DCS577N
Akumulátor	18V 6,0 Ah / 54V 2,0 Ah	–
Výkon	2 400 W	
Otáčky naprázdno	5 800 min ⁻¹	
Kapacita šikmých řezů	53°	
Max hloubka řezu při 90°	65 mm	
Max hloubka řezu při 45°	50 mm	
Pilový kotouč s otvorem pro uchycení ve tvaru kosočtverce (DT40270)	190 mm 24 zubů	
Základna pro vodící lištu	NE	
Hmotnost bez akumulátoru	5,0 kg	5,97 kg

Mečová pila FLEXVOLT 54 V



DCS389X2 / DCS389T2 / DCS389NT

- 54 V XR FLEXVOLT, výkon jako u nářadí s napájecím kabelem.
- Inteligentní spouštěcí spínač s plynulou regulací otáček a pojistkou.
- LED svítlna zaručuje viditelnost.
- Upínání pilového listu do dvou poloh umožňuje provádět srovnávací řezy a zvyšuje univerzálnost pily.
- **DCS389NT:** Dodáváno bez akumulátorů a nabíječky v kufru Tstak.

54V XR FLEXVOLT

Technické údaje:	DCS389X2	DCS389T2	DCS389NT
Akumulátor	18V 9,0 Ah / 54V 3,0 Ah	18V 6,0 Ah / 54V 2,0 Ah	–
Výkon	1 874 W	1 740 W	
Počet zdvihů naprázdno	0 – 3 000 min ⁻¹		
Délka zdvíhu	28,6 mm		
Max. hloubka řezu do dřeva / kovu / plastů	300 / 130 / 160 mm		
Hmotnost bez akumulátoru	3,54 kg		

Pokosová pila 216 mm FLEXVOLT 54 V



DCS777T2 / DCS777N

- Indikátor čáry řezu XPS umožňuje rychlé a přesné srovnání pilového kotouče a současně osvětluje pracovní prostor, není nutné žádné seřízení pily.
- Zdokonalené odsávání prachu kompatibilní se systémem AirLock.
- Pevné zářítka zabudované v nepoužívanějších pokosových úhlech 15°, 22,5°, 30° a 45°, rychloupínací mechanismus pro nastavení pokosu až do 50°.
- Posuvné levé pravítko s měřítkem zlepšuje podpírání materiálu a ovládání pily.
- Výkon na jedno nabití akumulátoru: cca 220 řezů střešní latě 60 × 40 mm.
- **DCH777N:** Dodává se bez akumulátorů a nabíječky v kartonové krabici.

Technické údaje:	DCS777T2	DCS777N
Akumulátor	18 V 6,0 Ah / 54 V 2,0 Ah	–
Výkon	1 500 W	
Otáčky naprázdno	6 300 min ⁻¹	
Pilový kotouč (DT99569)	216 × 30 mm, 36 zubů	
Kapacita šikmých řezů	48°	
Max. kapacita pokosového řezu (vpravo/vlevo)	50°/ 50°	
Max. kapacita řezu (šířka × výška) (90°/90°) / (90°/45°) / (45°/90°)	(270 × 60 mm) / (173 × 62 mm) / (190 × 60 mm)	
Max. řezná kapacita 45°/45°	190 × 48 mm	
Max. hloubka řezu pily	80 mm	
Hmotnost bez akumulátoru	14,0 kg	

Pokosová pila 250 mm FLEXVOLT 54 V



DCS727T2 / DCS727N

- Wireless Tool Control (WTC) – Bezdrátové ovládání nářadí spolu s 54 V vysavačem DCV586M.
- Indikátor čáry řezu XPS umožňuje rychlé a přesné srovnání pilového kotouče a současně osvětluje pracovní prostor, není nutné žádné seřízení pily.
- Prodloužená základna s madly pro zvětšení opěrné plochy a snadnější přenášení pily.
- Zajišťovací matice „Crowfoot“ umožňuje jednoduchý a intuitivní úchop a pevné dotažení.
- Výkon na jedno nabití baterie cca 200 řezů fošny 100 × 50 mm.
- **DCS727N:** Dodává se bez akumulátorů a nabíječky.

Technické údaje:	DCS727T2	DCS727N
Akumulátor	18 V 6,0 Ah / 54 V 2,0 Ah	–
Otáčky naprázdno	4 000 min ⁻¹	
Pilový kotouč (DT99569)	250 × 30 mm, 36 zubů	
Kapacita šikmých řezů (vpravo/vlevo)	48° / 48°	
Max. kapacita pokosových řezů (vpravo/vlevo)	50° / 60°	
Max kapacita řezu (šířka × výška)		
90°/90°	305 × 88 mm	
90°/45°	200 × 90 mm	
45°/90°	290 × 60 mm	
Hmotnost bez akumulátoru	21 kg	

Pokosová pila 305 mm FLEXVOLT 54 V



DCS781X2 / DCS781N

- Systém rekuperace baterie nabíjí akumulátor při brzdění kotouče.
- Napájení jednou baterií Flexvolt poskytuje dostatek výkonu pro dokončení profesionálních aplikací.
- Vyjimečná provozní doba. Umožňuje až 250 řezů hranolu 10 × 10 cm.
- Snadné použití, jednoduchá výměna pilového kotouče a snadné seřízení hloubky řezu, pokosového a šikmého řezu.
- Oproti předchozímu modelu DHS780 jsou modernizované ovládací prvky pro celkově lepší ergonomii.
- **DCS781N:** Dodává se bez akumulátoru a nabíječky.

Technické údaje:	DCS781X2	DCS781N
Akumulátor	18 V 9,0 Ah / 54 V 3,0 Ah	–
Otáčky naprázdno	3 800 min ⁻¹	
Pilový kotouč	305 × 30 mm	
Kapacita šikmých řezů	49°/ 49°	
Max. kapacita pokosového řezu (vpravo/vlevo)	50°/ 60°	
Max. kapacita řezu (šířka × výška)		
90°/90°	278 × 112 / 310 × 90 / 19 × 165 mm	
90°/45°	219 × 90 / 197 × 112 mm	
45°/90°	310 × 40 / 296 × 50 mm	
45°/45°	197 × 112 mm	
Hmotnost bez akumulátoru	23,2 kg	

Stolní pila 210 mm FLEXVOLT 54 V



DCS7485T2 / DCS7485N

- Ocelová ochranná klec chrání pilu před poškozením na staveništi.
- Přední a zadní zajištění vodítka a velká a jasně čitelná měřítka poskytují vynikající přesnost a jednoduché použití.
- Vodicí systém zaručuje kapacitu podélného řezu 610 mm.
- Konstrukce horního stolu z hliníkové slitiny zaručuje přesnost a preciznost.
- Systém ochrany proti přetížení zajišťuje kvalitní výkon při řezání tvrdého, mokrého nebo zmrzlého dřeva.
- Rychloupínání pro šikmé řezy s velkým měřítkem umožňuje jednoduché a přesné seřízení.
- **DSS7485N:** Dodává se bez akumulátorů a nabíječky v kartonové krabici.

Technické údaje:	DCS7485T2	DCS7485N
Akumulátor	18 V 6,0 Ah / 54 V 2,0 Ah	–
Otáčky naprázdno	5 800 min ⁻¹	
Pilový kotouč (DT99565)	210 × 30 mm, 24 zubů	
Kapacita šikmých řezů	-3° až 48°	
Max. řezná kapacita vpravo (s vodítkem)	610 mm	
Max. řezná kapacita vlevo	318 mm	
Max. hloubka řezu 90°	65 mm	
Max. hloubka řezu 45°	45 mm	
Rozměr stolu	485 × 485 mm	
Hmotnost bez akumulátoru	21,5 kg	

Pravouhlá vrtačka s velkým momentem FLEXVOLT 54 V



DCD470N

- Elektronická spojka Perform and Protect™ zabraňuje zablokování nářadí.
- Výkon na jedno nabití akumulátoru: cca 365 otvorů hadovitým vrtákem 22 mm nebo cca 138 otvorů samoposuvným vrtákem 65 mm do smrkového dřeva 50 mm.
- Dodáváno bez akumulátorů a nabíječky.

Technické údaje:	DCD470N
Akumulátor	–
Otáčky naprázdno	0 – 400 / 0 – 1 320 min ⁻¹
Krouticí moment	114 / 263 Nm
Max. průměr vrtáku do dřeva	117 mm
Max. průměr korunky do dřeva	158 mm
Max. průměr korunky do porobetonu	152 mm
Max. průměr korunky do zdíva	127 mm
Kapacita sklíčidla	13 mm
Hmotnost bez akumulátoru	6,9 kg

Kombinované kladivo SDS Plus 28 mm FLEXVOLT 54 V



DCH323T2 / DCH323NT

- Režim zastavení otáčení umožňuje provádět lehké sekací práce a vypnutí přiklepu umožňuje vrtání do dřeva a kovu.
- Elektronická spojka zaručuje stálé hodnoty momentu.
- Nejnižší vibrace v této třídě 6,6 m/s²
- Jasně světlo LED diodové svítilny se zpozďovací funkcí zlepšuje viditelnost.
- Ideální pro vrtání kotevnicích a montážních otvorů do betonu, cihel a zdiva s průměrem od 4 do 28 mm.
- Výkon na jedno nabití akumulátoru: cca 90 otvorů do betonu 10 × 80 mm.
- **DCH323NT:** Dodává se bez akumulátorů a nabíječky v odolném kufru.

54V XR FLEX VOLT

Technické údaje:	DCH323T2	DCH323NT
Akumulátor	18 V 6,0 Ah / 54 V 2,0 Ah	–
Energie úderu*	2,8 J	
Otáčky naprázdno	0 – 980 min ⁻¹	
Počet úderů naprázdno	0 – 4 390 min ⁻¹	
Max. průměr otvoru dřevo / kov / beton	30 / 13 / 28 mm	
Hmotnost bez akumulátoru	4,65 kg	3,6 kg

Kombinované kladivo SDS Plus 30 mm FLEXVOLT 54 V



DCH333X2 / DCH333NT

- Lze provádět lehké sekání do zdiva a betonu a vrtání bez přiklepu do dřeva nebo kovu.
- Elektronická spojka zaručuje stálé hodnoty momentu.
- Nejnižší vibrace v této třídě 8,5 m/s²
- Jasně světlo LED diodové svítilny se zpozďovací funkcí zlepšuje viditelnost.
- Ideální pro vrtání kotevnicích a montážních otvorů do betonu, cihel a zdiva s průměrem od 4 do 30 mm.
- Výkon na jedno nabití akumulátoru: cca 66 otvorů do betonu 18 × 80 mm.
- **DCH333NT:** Dodává se bez akumulátorů a nabíječky v odolném kufru.

54V XR FLEX VOLT

Technické údaje:	DCH333X2	DCH333NT
Akumulátor	18 V 9,0 Ah / 54 V 3,0 Ah	–
Energie úderu*	3,5 J	
Rychlovýměnné skličidlo	NE	
Otáčky naprázdno	0 – 1 000 min ⁻¹	
Počet úderů naprázdno	0 – 4 480 min ⁻¹	
Max. průměr otvoru dřevo / kov / beton	30 / 13 / 30 mm	
Hmotnost bez akumulátoru	4,95 kg	3,7 kg

Kombinované kladivo SDS Plus 30 mm FLEXVOLT 54 V



vč. rychlopinacého skličidla 13 mm

54V XR FLEX VOLT

DCH334X2

- Včetně rychlovýměnného skličidla pro vrtání s vrtáky s válcovou stopkou.
- Lze provádět lehké sekání do zdiva a betonu a vrtání bez přiklepu do dřeva nebo kovu.
- Elektronická spojka zaručuje stálé hodnoty momentu.
- Nejnižší vibrace v této třídě 8,5 m/s²
- Jasně světlo LED diodové svítilny se zpozďovací funkcí zlepšuje viditelnost.
- Ideální pro vrtání kotevnicích a montážních otvorů do betonu, cihel a zdiva s průměrem od 4 do 30 mm.
- Výkon na jedno nabití akumulátoru: cca 66 otvorů do betonu 18 × 80 mm.

Technické údaje:	DCH334X2
Akumulátor	18 V 9,0 Ah / 54 V 3,0 Ah
Energie úderu*	3,5 J
Rychlovýměnné skličidlo	ANO
Otáčky naprázdno	0 – 1 000 min ⁻¹
Počet úderů naprázdno	0 – 4 480 min ⁻¹
Max. průměr otvoru dřevo / kov / beton	30 / 13 / 30 mm
Hmotnost bez akumulátoru	5,15 kg

Kombinované kladivo SDS Plus 30 mm s odsáváním FLEXVOLT 54 V



54V XR FLEX VOLT

DCH335X2

- Nejlepší vrtací výkon v této kategorii vysokootáčkového nářadí umožňuje vyvrtat více než 66 otvorů (průměr 18 × 80 mm) na jedno nabití baterie.
- Režim zastavení otáčení umožňuje provádění lehkých sekacích prací v sádkartonu, obkladech a omítkách a vypnutí přiklepu umožňuje vrtání prováděné pouze do dřeva a kovu.
- Ideální pro vrtání kotevnicích a montážních otvorů do betonu, cihel a zdiva s průměrem od 4 do 30 mm.
- Kompaktnost, nízká hmotnost a ergonomický design zaručují vyšší komfort a opěru při dlouhodobém použití.

Technické údaje:	DCH335X2
Akumulátor	18 V 9,0 Ah / 54 V 3,0 Ah
Energie úderu*	3,5 J
Rychlovýměnné skličidlo	NE
Otáčky naprázdno	0 – 1 000 min ⁻¹
Počet úderů naprázdno	0 – 4 480 min ⁻¹
Max. průměr otvoru dřevo / kov / beton	30 / 13 / 30 mm
Hmotnost bez akumulátoru	5,7 kg

Kombinované kladivo SDS Plus 32 mm FLEXVOLT 54 V



54V XR FLEX VOLT

WIRELESS TOOL CONTROL

DCH417X2 / DCH417NT

- Aktivní regulace vibrací s plovoucí zadní rukojetí zaručují velmi nízké vibrace a větší pohodlí při práci.
- Ideální pro vrtání velkých kotvicích a montážních děr do betonu a zdiva s průměrem od 6 do 32 mm.
- Velký úderkový mechanismus zajišťuje dlouhou životnost nářadí a vynikající výkon.
- V kufru Tstak včetně pracovních rukavic, 15 vrtáků a sekáčů a rychlovýměnného skličidla.
- **DCH417NT:** Dodává se bez akumulátorů a nabíječky v Tstak kufru, včetně rychlovýměnného skličidla, ale neobsahuje doplňkové příslušenství.

Technické údaje:	DCH417X2	DCH417NT
Akumulátor	18 V 9,0 Ah / 54 V 3,0 Ah	–
Energie úderu*	4,5 J	
Rychlovýměnné skličidlo	ANO	
Otáčky naprázdno	0 – 725 min ⁻¹	
Počet úderů naprázdno	0 – 4 200 min ⁻¹	
Max průměr otvoru beton / korunka	32 / 80 mm	
Hmotnost bez akumulátoru	4,1 kg	

* EPTA 05/2009

Kombinované kladivo SDS Max 40 mm FLEXVOLT 54 V

DCH481X2 / DCH481N

- Lze provádět lehké sekání do zdiva a betonu a bezpříklepové vrtání korunkami.
- Detekce zablokování kladiva, chrání obsluhu stroje.
- Nejnižší vibrace v této třídě 8,5 m/s².
- Jasně světlo LED diodové svítilny se zpozďovací funkcí zlepšuje viditelnost.
- Ideální pro vrtání kotevnic a montážních a průchozích otvorů do betonu až do 40 mm.
- Výkon na jedno nabití akumulátoru: cca 16 otvorů do betonu 25 × 150 mm nebo 15 minut sekání.
- **DCH481N:** Dodává se bez akumulátorů a nabíječky v kartonovém obalu.

54V XR FLEX VOLT
WIRELESS TOOL CONTROL

Technické údaje:	DCH481X2	DCH481N
Akumulátor	18 V 9,0 Ah / 54 V 3,0 Ah	–
Energie úderu*	6,1 J	
Otáčky naprázdno	540 min ⁻¹	
Počet úderů naprázdno	3 150 min ⁻¹	
Max. průměr otvoru beton / průrazový vrták / korunka	40 / 65 / 100 mm	
Hmotnost bez akumulátoru	6,65 kg	5,4 kg

Kombinované kladivo SDS Max 45 mm FLEXVOLT 54 V

DCH614X2 / DCH614N

- Výkon jako u nářadí s napájecím kabelem.
- Wireless Tool Control (WTC) – Bezdrátové ovládání nářadí spolu s 54 V vysavačem DCV586M.
- Systém zabraňující zaseknutí vrtáku detekuje ztrátu kontroly nad nářadím a okamžitě sníží výkon.
- Optimální výkon vrtání 16 – 32 mm.
- Ideální pro vrtání děr pro kotevni a upevňovací šrouby do betonu, cihel a zdiva s průměrem až do 45 mm.
- **DCH614N:** Dodává se bez akumulátorů a nabíječky v kartonovém obalu.

54V XR FLEX VOLT
WIRELESS TOOL CONTROL

Technické údaje:	DCH614X2	DCH614N
Akumulátor	18 V 9,0 Ah / 54 V 3,0 Ah	–
Energie úderu*	10,5 J	
Otáčky naprázdno	190 – 380 min ⁻¹	
Počet úderů naprázdno	1 450 – 2 900 min ⁻¹	
Max. průměr otvoru beton / korunka	45 / 125 mm	
Hmotnost bez akumulátoru	6,8 kg	

Kombinované kladivo SDS Max 48 mm FLEXVOLT 54 V

DCH735X2 / DCH735N

- Výkon jako u nářadí s napájecím kabelem.
- Systém zabraňující zaseknutí vrtáku detekuje ztrátu kontroly nad nářadím a okamžitě sníží výkon.
- Optimální výkon vrtání 25 – 38 mm.
- Ideální pro vrtání děr pro kotevni a upevňovací šrouby do betonu, cihel a zdiva s průměrem až do 45 mm.
- Wireless Tool Control (WTC) – bezdrátové ovládání nářadí spolu s 54 V vysavačem DCV586M.
- **DCH735N:** Dodává se bez akumulátorů a nabíječky v kartonovém obalu.

54V XR FLEX VOLT
WIRELESS TOOL CONTROL

Technické údaje:	DCH735X2	DCH735N
Akumulátor	18 V 12,0 Ah / 54 V 4,0 Ah	–
Energie úderu*	13,3 J	
Otáčky naprázdno	177 – 355 min ⁻¹	
Počet úderů naprázdno	1 350 – 2 705 min ⁻¹	
Max. průměr otvoru beton / korunka	48 / 125 mm	
Hmotnost bez akumulátoru	8,6 kg	

Kombinované kladivo SDS Max 52 mm FLEXVOLT 54 V

DCH775X2 / DCH775N

- Výkon jako u nářadí s napájecím kabelem.
- Systém zabraňující zaseknutí vrtáku detekuje ztrátu kontroly nad nářadím a okamžitě sníží výkon.
- Optimální výkon vrtání 28 – 42 mm.
- Ideální pro vrtání děr pro kotevni a upevňovací šrouby do betonu, cihel a zdiva s průměrem až do 52 mm
- Wireless Tool Control (WTC) – bezdrátové ovládání nářadí spolu s 54 V vysavačem DCV586M.
- Výkon na jedno nabití akumulátoru 4,0 Ah: cca 11 otvorů do betonu 32 × 180 mm.
- **DCH775N:** Dodává se bez akumulátorů a nabíječky v kartonovém obalu.

54V XR FLEX VOLT
WIRELESS TOOL CONTROL

Technické údaje:	DCH775X2	DCH775N
Akumulátor	18 V 9,0 Ah / 54 V 3,0 Ah	–
Energie úderu*	19,4 J	
Otáčky naprázdno	145 – 290 min ⁻¹	
Počet úderů naprázdno	1 105 – 2 210 min ⁻¹	
Max. průměr otvoru beton / korunka	52 / 150 mm	
Hmotnost bez akumulátoru	9,5 kg	

Sekací kladivo SDS Max 6 kg FLEXVOLT 54V

DCH832X2 / DCH832N

- Držák nástroje SDS Max optimalizované sekávání s hloubkovým rozsahem 25 – 100 mm.
- Bezuhlíkový motor – lepší výkon, prodloužená provozní doba akumulátoru a menší opotřebení.
- Plovoucí zadní rukojeť výrazně snižuje úroveň vibrací.
- Bezdrátové ovládání nářadí (WTC) bezproblémová součinnost mezi nářadím a připojenými odsávacími systémy, účinné ovládání a zkrácené prostoje.
- **DCH832N:** Dodáváno bez akumulátorů a nabíječky v kufru.

54V XR FLEX VOLT
WIRELESS TOOL CONTROL

Technické údaje:	DCH832X2	DCH832N
Akumulátor	18 V 9 Ah / 54 V 3,0 Ah	–
Počet úderů naprázdno	1 450 – 2 900 min ⁻¹	
Energie úderu*	10,5 J	
Tříosé vibrace	8,7 m/s ²	
Hmotnost bez akumulátoru	6,5 kg	

Bourací kladivo SDS Max 9 kg FLEXVOLT 54V



DCH892X2 / DCH892N

- Držák nástroje SDS Max optimalizované sekávání s hloubkovým rozsahem 25-100 mm.
- Bezuhlíkový motor - lepší výkon, prodloužená provozní doba akumulátoru a menší opotřebení.
- Plovoucí zadní rukojeť výrazně snižuje úroveň vibrací.
- Bezdrátové ovládání nářadí (WTC) bezproblémová součinnost mezi nářadím a připojenými odsávacími systémy, účinné ovládání a zkrácené prostoje.
- **DCH892N:** Dodáváno bez akumulátorů a nabíječky v kufru.

Technické údaje:	DCH892X2	DCH892N
Akumulátor	18 V 9 Ah / 54 V 3,0 Ah	–
Počet úderů naprázdno	1 105 – 2 210 min ⁻¹	
Energie úderu*	19,4 J	
Tříosé vibrace	9,4 m/s ²	
Hmotnost bez akumulátoru	8,9 kg	

* EPTA 05/2009

54V XR FLEXVOLT



Míchadlo FLEXVOLT 54V



DCD240X2 / DCD240N

- Technologie XR FLEXVOLT napájení baterií poskytuje výkon odpovídající míchači s napájecím kabelem s výkonem 2 000 W.
- Regulátor otáček zaručuje použití s kompletní řadou materiálů.
- Ergonomický design duální rukojeť zaručuje ovladatelnost a komfort.
- Připojení míchadla standardním závitem M14.
- Dodáváno s míchadlem s lopatkami 160 mm, které zaručují rychlé a konzistentní míchání.
- Výkon na jedno nabití akumulátoru: cca 10 – 12 pytlů sádrové omítky nebo 6 – 10 pytlů cementové omítky.
- **DCD240N:** dodává se bez akumulátorů a nabíječky.

Technické údaje:	DCD240X2	DCD240N
Akumulátor	18 V 9,0 Ah / 54 V 3,0 Ah	–
Výkon	2 000 W	
Otáčky naprázdno	0–725 min ⁻¹	
Závit vřetena	M14	
Hmotnost bez akumulátoru	5,45 kg	

54V XR FLEXVOLT

125mm úhlová bruska FLEXVOLT 54 V



DCG418X2 / DCG418T2 / DCG418NT

- Zdokonalený bezuhlíkový motor 54 V zaručuje delší životnost, větší účinnost a výkon.
- Elektronická brzda a elektronická spojka poskytují koncovému uživateli prvotřídní bezpečnostní ochranné prvky.
- Zdokonalený elektronický modul a komponenty umožňují zvýšený výkon motoru.
- **DCG418NT:** Dodáváno bez akumulátorů a nabíječky v kufru Tstak.

Technické údaje:	DCG418X2	DCG418T2	DCG418NT
Akumulátor	18V 9,0 Ah / 54V 3,0 Ah	18 V 6,0 Ah / 54 V 2,0 Ah	–
Výkon	2 300 W	2 000 W	–
Otáčky naprázdno	9 000 min ⁻¹		
Průměr kotouče	125 mm		
Hnací vřeteno	M14		
Plynulý rozběh / Spojka / Brzda	ANO / ANO / ANO		
Ochrana proti přetížení	ANO		
Vypínač	Posuvný aretovací		
Hmotnost bez akumulátoru	2,18 kg		

54V XR FLEXVOLT

180mm úhlová bruska FLEXVOLT 54V



DCG440N

- Vysoce výkonný bezuhlíkový motor více mědi, delší magnet, zvýšený výkon pro středně až velmi náročné použití.
- Kompaktní převodovka umožňuje přístup do stísněných prostorů a poskytuje hloubku řezu 55 mm.
- Elektronická brzda a elektronická spojka rychle zastavuje kotouč po vypnutí stroje a aktivce spojky při sevření kotouče.
- Ochrana proti přetížení Power-OFF™ reguluje a sleduje napájení motoru a modulu.
- Dodáváno bez akumulátorů a nabíječky v kartonové krabici.

Technické údaje:	DCG440N
Akumulátor	–
Výkon	2 300 W s DCB547
Otáčky	6 500 min ⁻¹
Plynulý rozběh / Spojka / Brzda	ANO / ANO / ANO
Ochrana proti přetížení	ANO
Vypínač	Beznapěťový s artetací
Hmotnost bez akumulátoru	2,6 kg

54V XR FLEXVOLT



Rozbrušovací pila 230 mm FLEXVOLT 54 V



DCS691X2 / DCS691N

- Vrchní kryt prostoru pro baterie má zvětšenou výšku, a umožňuje tak vkládání baterie DCB549 s kapacitou 15 Ah.
- Funkce Wireless Tool Control (WTC, bezdrátové ovládání nářadí) umožní v budoucnu připojení automatického vodního chlazení.
- Otočný kryt lze nastavit do 5 poloh.
- Hloubka řezu 82 mm umožňuje řezání dlažby, výztužné oceli a betonu.
- Dokonale utěsný box na baterii zabraňuje vnikání prachu a vody.
- Indikátor přetížení poskytuje uživateli zpětnou vazbu.
- **DCS691X2:** dodáváno s diamantovým kotoučem DT40260.
- **DCS691N:** Dodáváno BEZ diamantového kotouče, akumulátorů a nabíječky v kartonové krabici.

54V XR FLEXVOLT

WIRELESS TOOL CONTROL

Drážkovací fréza FLEXVOLT 54 V



DCG200T2 / DCG200N

- Ideální na drážkování ve zdivu, porobetonu a betonu.
- Wireless Tool Control (WTC) – Bezdrátové ovládání nářadí spolu s 54V vysavačem DCV586M.
- Jednoduché nastavení šířky a hloubky řezu.
- Automatická brzda kotoučů. Odsávání kompatibilní se systémem Air Lock.
- Výkon na jedno nabití akumulátoru: Hloubka řezu 30 mm do betonu /porobertonu cca 3 m / 44 m.
- **DCG200N:** Dodává se bez akumulátorů a nabíječky.

54V XR FLEXVOLT

WIRELESS TOOL CONTROL

Vysavač třídy M FLEXVOLT 54 V



DCV586MT2 / DCV586MN

- Aktivace vysavače pomocí dálkového ovládání umožňuje snadné použití a úsporu času.
- Splňuje požadavky pro třídu M, < 0,1mg/m³ prachu.
- Kompatibilita se systémem TSTAK®.
- Automatické čištění duálního filtru po každých 30 sekundách.
- Mokrý a suchý vysávání zaručuje maximální flexibilitu.
- Hadice s délkou 2,5 m a průměrem 32 mm s adaptér AirLock, stupňovitý gumový adaptér AirLock, Flaušový vak na prach.
- Výkon na jedno nabití: 2 Ah akumulátoru: 16 minut vysávání.
- **DCV586MN:** Dodává se bez akumulátorů a nabíječky.

54V XR FLEXVOLT

WIRELESS TOOL CONTROL

Vzduchový kompresor 10 l FLEXVOLT 54 V



DCC1054T2 / DCC1054N

- Otočný regulátor.
- Odolný ochranný kryt.
- Kompaktní design.
- Snadné a pohodlné přenášení.
- Ideální pro dokončovací a přípeřivovací práce.
- Ideální pro pokrývače.
- Výkon na jedno nabití akumulátoru: cca 1220 hřebíků, kalibr 23.
- **DCC1054N:** Dodává se bez akumulátorů a nabíječky.

54V XR FLEXVOLT

Pila Alligator 430 mm FLEXVOLT 54 V



DCS397T2 / DCS397N / DCS398T2

- Zabraňují nežádoucímu pohybu materiálu při řezání.
- Prachotěsná převodovka a ložiska prodlužují životnost pily.
- Jednoduchý rychloupínací systém pro výměnu pilových listů zkracuje prostoje.
- **DCS397:** Duté pálené cihly třídy pevnosti 12.
- **DCS398:** Duté pálené cihly třídy pevnosti 20.
- **DCS397N:** Dodává se bez akumulátorů a nabíječky v kartonovém obalu BEZ ŘEZNYCH PLÁTKŮ.

54V XR FLEXVOLT

Technické údaje:	DCS691X2	DCS691N
Akumulátor	18 V 9,0 Ah / 54 V 3,0 Ah	–
Otáčky naprázdno	6 500 min ⁻¹	
Průměr kotouče	230 mm	
Hloubka řezu	82 mm	
Hmotnost bez akumulátoru	6,4 kg	5,2 kg

Nahrazuje DCS690

Technické údaje:	DCG200T2	DCG200N
Akumulátor	18 V 6,0 Ah / 54 V 2,0 Ah	–
Průměr kotoučů	125 mm	
Otáčky naprázdno	9 000 min ⁻¹	
Max. hloubka řezu	32 mm	
Max. šířka řezu	35 mm	
Hnací vřeten	M14	
Hmotnost bez akumulátoru	4,8 kg	4,5 kg

Technické údaje:	DCV586MT2	DCV586MN
Akumulátor	18 V / 6,0 Ah / 54 V / 2,0 Ah	–
Výkon	2 000 W	
Max. průtok vzduchu	1 482 l/min	
Objem nádoby	12 l	
Hmotnost bez akumulátoru	7,5 kg	

Technické údaje:	DCC1054T2	DCC1054N
Akumulátor	18 V 6,0 Ah / 54 V 2,0 Ah	–
Objem sběrné nádoby	10 l	
Výkon	0,4 HP / 300 W	
Typ čerpadla	Bezolejové	
Maximální tlak	9,3 bar	
Množství vzduchu	31 l/min	
Hmotnost bez akumulátoru	11 kg	

Technické údaje:	DCS397T2	DCS397N	DCS398T2
Akumulátor	18 V 6,0 Ah / 54 V 2,0 Ah		–
Řezné plátky v základu	Třída 12		Třída 20
Délka lišty	430 mm		
Počet zdvihů	2 400 min ⁻¹		
Zastavení řezného nástroje za	0,2 s		
Hmotnost bez akumulátoru	6,45 kg		

Řetězová pila 45 cm FLEXVOLT 54 V



DCMCS574X1 / DCMCS574N

- Bezuhlíkový motor, zvýšený výkon a prodloužená doba chodu, vysoký řezný výkon v náročných podmínkách.
- Výkon 2,7 HP odpovídá benzínovému motoru o objemu 40 cm³.
- Nový, automatický mazací mechanismus zdokonalený a spolehlivý, s nízkou spotřebou.
- Brzda řetězu, spolehlivý mechanismus rychle zastavuje řetěz a přispívá ke snížení nebezpečí úrazů.
- **DCMCS574X1:** Dodáváno v kufru.
- **DCMCS574N:** Dodáváno bez akumulátorů a nabíječky v kartonovém obalu.

Technické údaje:	DCMCS574X1	DCMCS574N
Akumulátor	1 × 18 V 9 Ah / 54 V 3,0 Ah	–
Výstupní výkon	2 000 W	
Rychlost řetězu	13,5 m/s	
Typ řetězu	Nízkoprofilový řetěz s roztečí 3/8", šířka drážky 1,3 mm	
Délka lišty a řetězu	45 cm	
Hmotnost bez akumulátoru	5,0 kg	

Nahrazuje DCM575



Řetězová pila 50 cm FLEXVOLT 54 V



DCMCS575X1 / DCMCS575N

- Bezuhlíkový motor, zvýšený výkon a prodloužená doba chodu, vysoký řezný výkon v náročných podmínkách.
- Výkon 4 HP odpovídá benzínovému motoru o objemu >50 cm³.
- Nový, automatický mazací mechanismus zdokonalený a spolehlivý, s nízkou spotřebou.
- Brzda řetězu, spolehlivý mechanismus rychle zastavuje řetěz a přispívá ke snížení nebezpečí úrazů.
- **DCMCS575X1:** Dodáváno s ostřičím pilníkem v kufru.
- **DCMCS575N:** Dodáváno bez akumulátorů a nabíječky v kartonovém obalu.

Technické údaje:	DCMCS575X1	DCMCS575N
Akumulátor	1 × 18 V 9 Ah / 54 V 3,0 Ah	–
Výstupní výkon	2 900 W	
Rychlost řetězu	13,5 m/s	
Typ řetězu	Nízkoprofilový řetěz s roztečí 3/8", šířka drážky 1,3 mm	
Délka lišty a řetězu	50 cm	
Hmotnost bez akumulátoru	5,5 kg	



Strunová sekačka FLEXVOLT 54 V



DCM571X1 / DCM571N

- Rychlé sekání – záběr 38 cm pro rychlou úpravu velkých ploch.
- Výkonný bezuhlíkový motor s kovovým krytem poskytuje dlouhou provozní dobu a odolnost.
- Dvě rychlosti s plynulou regulací otáček, pro lepší kontrolu a ovladatelnost.
- Obsahuje ramenní popruh pro pohodlnější práci.
- Rozložitelné na dvě části, pro snadnější přepravu.
- Výkon na jedno nabití akumulátoru: cca 46 minut (nižší rychlost), 30 minut vysoká rychlost.
- **DCM571N:** Dodává se bez akumulátorů a nabíječky.

Technické údaje:	DCM571X1	DCM571N
Akumulátor	1 × 18 V 9,0 Ah / 54 V 3,0 Ah	–
Šířka záběru	38,0 cm	
Otáčky naprázdno	0 – 5 600 / 6 600 min ⁻¹	
Průměr struny	2,0 mm	
Max. délka	180 cm	
Hmotnost bez akumulátoru	3,6 kg	



Fukar FLEXVOLT 54 V



DCMBA572X1 / DCMBA572N

- Je ideální pomocník při celé řadě čistících a ofukovacích prací, jak na staveništi tak na zahradě.
- Odstraní velké množství nečistot díky průtoku vzduchu 18,4 m³ a rychlosti vzduchu 200 km/h.
- Variabilní spínač s aretací.
- Zúžený nástavec pro zvýšení proudění vzduchu na odstranění větších a lépe přichycených nečistot.
- Výkon na jedno nabití akumulátoru: cca 12 minut na maximální rychlost.
- **DCMBA572N:** Dodává se bez akumulátorů a nabíječky.

Technické údaje:	DCMBA572X1	DCMBA572N
Akumulátor	1 × 18 V 9,0 Ah / 54 V 3,0 Ah	
Proudění vzduchu	0,650 m ³ /sec	
Rychlost vzduchu	200 km/h	
Hmotnost bez akumulátoru	4,2 kg	2,75 kg



Split Boom System XR FLEXVOLT 54 V

Motorová jednotka Split Boom FLEXVOLT 54 V



54V XR FLEX VOLT

DCMAS5713X1 / DCMAS5713N

- Maximální univerzální použití díky možnosti připojení různých pracovních nástavců.
- Rychloupínací mechanismus zaručuje pohodlné skladování a snadnou přepravu.
- Dobře vyvážená konstrukce a ramenní popruh přináší pohodlí při používání.
- Dodáváno s přepravní taškou.
- Pro použití s nástavci:
- DCMASPS5N vyvrtávací 20cm řetězová pila
- DCMASPH6N nůžky na živé ploty
- DCMASBC1N křovinořez
- DCMASST1N Strunová sekačka
- **DCMAS5713N:** Dodáváno bez akumulátorů a nabíječky.

Technické údaje:

DCMAS5713X1

DCMAS5713N

Akumulátor	18V 9 Ah / 54 V 3,0 Ah	–
Otáčky	4 650 / 5 800 min ⁻¹	
Hmotnost bez akumulátoru	5,4 kg	

20 cm vyvrtávací řetězová pila Split Boom



54V XR FLEX VOLT

DCMASPS5N

- 20 cm dlouhá řetězová lišta umožňuje řezání větších větví.
- Pila je vybavena háčkem pro odstranění ořezaných větví.
- Poskytuje dvě různé úrovně dosahu při použití prodlužovací tyče až 2,7 m.
- Dodáváno bez akumulátorů a nabíječky. Motorová jednotka se prodává samostatně.

Technické údaje:

DCMASPS5N

Akumulátor	–
Max. rychlost řetězu	6,5 sec ⁻¹
Délka lišty	20 cm
Max. řezaný průměr	15 cm
Objem olejové nádržky	200 ml
Hmotnost bez akumulátoru	2,7 kg

DT20685

Prodlužovací tyč pro řetězovou pilu DCMASPS5N



Nůžky na živé ploty Split Boom



54V XR FLEX VOLT

DCMASPH6N

- Celokovová konstrukce pro náročné podmínky.
- Hlava otočná o 135° umožňuje i řezy pod úhlem.
- 55 cm dlouhá lišta se zuby s roztečí 19 mm zaručuje vynikající efektivitu řezání.
- Dodáváno bez akumulátorů a nabíječky. Motorová jednotka se prodává samostatně.

Technické údaje:

DCMASPH6N

Akumulátor	–
Délka lišty	55 cm
Rozteč zubů	19 mm
Počet kmitů	2 800 min ⁻¹
Hmotnost bez akumulátoru	2,5 kg

20cm křovinořez Split Boom



54V XR FLEX VOLT

DCMASBC1N

- 20cm ocelový nůž se 4 ostřími pro rychlé a efektivní sekání.
- Profesionální kryt nože brání rozhazování posekané hmoty.
- Tlakově litá skříň převodovky je zárukou odolnosti, větší spolehlivosti a delší životnosti.
- Dodáváno bez akumulátorů a nabíječky. Motorová jednotka se prodává samostatně.

Technické údaje:

DCMASBC1N

Akumulátor	–
Šířka záběru	20 cm
počet zubů	4
Otáčky	3 700 / 4 600 min ⁻¹
Hmotnost bez akumulátoru	1,9 kg

Strunová sekačka Split Boom



54V XR FLEX VOLT

DCMASST1N

- Šířka záběru 38 mm a 2mm struna jsou zárukou rychlého sekání.
- Profesionální kryt nože brání rozhazování posekané hmoty.
- Cívka Quick Load™ usnadňuje navijení struny
- Dodáváno bez akumulátorů a nabíječky. Motorová jednotka se prodává samostatně.

Technické údaje:

DCMASST1N

Akumulátor	–
Šířka záběru	38 cm
Struna	nylonová 2 mm
Otáčky	4 400 / 5 400 min ⁻¹
Hmotnost bez akumulátoru	2,1 kg



POWER STACK™
BATTERY TECHNOLOGY

250+
18V XR™

SOUČÁST 18V SYSTÉMU XR

NOVÝ
5AH



NOVÝ ROZMĚR
VÝKONU



THE
TOUGH
GET
TOUGHER™

Systém XR POWERSTACK s napětím 18 V

Bezuhlíková vrtačka POWERSTACK 18 V



DCD800H2T / DCD800E2T / DCD800E1T

- Napájení akumulátorem XR POWERSTACK nebo běžnými XR akumulátory.
- Technologie bezuhlíkového motoru zaručuje vynikající účinnost.
- Celokovová převodovka s dvěma převodovými stupni optimálně odladěná pro dokonalý přenos výkonu.
- Zdokonalené otočné LED světlo se 3 polohami pro zlepšenou viditelnost.
- **DCD800H2T:** 2 x akumulátor 5,0 Ah POWERSTACK v kufru TSTAK.
- **DCD800E2T:** 2 x akumulátor POWERSTACK, v kufru TSTAK.
- **DCD800E1T:** 1 x akumulátor POWERSTACK, v kufru TSTAK.



Technické údaje:	DCD800H2T	DCD800E2T	DCD800E1T
Akumulátor	2 x XR POWERSTACK 5,0 Ah	2 x XR POWERSTACK 1,7 Ah	1 x XR POWERSTACK 1,7 Ah
Otáčky naprázdno	0 – 650 / 2000 min ⁻¹		
Krouticí moment	27 / 90 Nm		
Max. kapacita vrtání do dřeva/kovu	55/13 mm		
Kapacita sklíčidla	1,5 – 13 mm		
Hmotnost bez akumulátoru	1,28 kg		

Bezuhlíková příklepová vrtačka POWERSTACK 18 V



DCD805H2T / DCD805E2T / DCD805E1T

- Napájení akumulátorem XR POWERSTACK nebo běžnými XR akumulátory.
- Technologie bezuhlíkového motoru zaručuje vynikající účinnost.
- Celokovová převodovka s dvěma převodovými stupni optimálně odladěná pro dokonalý přenos výkonu.
- Zdokonalené otočné LED světlo se 3 polohami pro zlepšenou viditelnost.
- **DCD805H2T:** 2 x akumulátor 5,0 Ah POWERSTACK v kufru TSTAK.
- **DCD805E2T:** 2 x akumulátor POWERSTACK, v kufru TSTAK.
- **DCD805E1T:** 1 x akumulátor POWERSTACK, v kufru TSTAK.



Technické údaje:	DCD805H2T	DCD805E2T	DCD805E1T
Akumulátor	2 x XR POWERSTACK 5,0 Ah	2 x XR POWERSTACK 1,7 Ah	1 x XR POWERSTACK 1,7 Ah
Otáčky naprázdno	0 – 650 / 2000 min ⁻¹		
Počet úderů naprázdno	0 - 11 050 / 0 - 34 000 min ⁻¹		
Krouticí moment	27 / 90 Nm		
Max. kapacita vrtání do dřeva / kovu / zdiva	55 / 13 / 13 mm		
Kapacita sklíčidla	1,5 – 13 mm		
Hmotnost bez akumulátoru	1,34 kg		

Bezuhlíková příklepová vrtačka POWERSTACK 18 V



DCD796E1T

- Celokovová převodovka s dvěma převodovými stupni prodlužuje provozní dobu a životnost nářadí.
- Integrované LED světlo nastavitelné do 3 intenzit svícení.
- Dodáváno s 1 x akumulátor POWERSTACK, bez nabíječky v kufru TSTAK.



Technické údaje:	DCD796E1T
Akumulátor	1 x XR POWERSTACK 1,7 Ah
Otáčky naprázdno	0 – 550 / 2 000 min ⁻¹
Počet úderů naprázdno	0 – 9 350 / 34 000 min ⁻¹
Krouticí moment	27 / 70 Nm
Max. kapacita vrtání do dřeva / kovu / zdiva	40 / 13 / 13 mm
Kapacita sklíčidla	1,5 – 13 mm
Hmotnost bez akumulátoru	1,2 kg

Bezuhlíková třírychlostní vrtačka POWERSTACK 18 V



DCD999H2T

- Vylepšený bezuhlíkový motor 18 V, elektronika a komponenty pro delší trvanlivost, účinnost a výkon až 126 Nm.
- Prodloužená rukojeť s kovovým prstencem pro zvládnutí zvýšené úrovně momentu.
- Elektronická spojka s 11 polohami pro nastavení momentu zaručuje optimální přesnost při šroubování šroubů.
- Rychloupínací sklíčidlo 13 mm se západkou a s automatickým zajištěním hřídele zaručuje rychlou výměnu nástroje.

Technické údaje:	DCD999H2T
Akumulátor	2 x XR POWERSTACK 5,0 Ah
Otáčky naprázdno	500 / 1 500 / 2 250 min ⁻¹
Počet úderů naprázdno	8 500 / 25 500 / 38 250 min ⁻¹
Krouticí moment	67 / 126 Nm
Max. kapacita vrtání do dřeva / kovu / zdiva	55 / 15 / 13 mm
Kapacita sklíčidla	1,5 – 13 mm
Hmotnost bez akumulátoru	1,61 kg

Bezuhlíkový rázový utahovák POWERSTACK 18 V – 1/4"



DCF850E2T / DCF850E1T

- Napájení akumulátorem XR POWERSTACK nebo běžnými XR akumulátory.
- Super kompaktní konstrukce, nedostizně krátké tělo - pouze 100 mm.
- Režim Precision drive™ - zastaví na 0,5 vteřiny při zašroubování závitu a následně dotáhne spoj, precizní a přehledná práce se spojovacím materiálem.
- Přepínač 3. pracovních režimů umožňuje uživateli vybrat různé režimy a regulovat otáčky.
- Vylepšený 1/4" držák nástrojů, odolnější design s menší hřízostí
- **DCF850E1T:** 1 x akumulátor POWERSTACK, v kufru TSTAK.



Technické údaje:	DCF850E2T	DCF850E1T
Akumulátor	2 x XR POWERSTACK 1,7 Ah	1 x XR POWERSTACK 1,7 Ah
Otáčky naprázdno	0 – 1 000 / 2 800 / 3 250 min ⁻¹	
Počet úderů naprázdno	0 – 3 800 min ⁻¹	
Krouticí moment utahovací	206,2 Nm	
Upínání nástroje	1/4"	
Hmotnost bez akumulátoru	0,95 kg	

Bezuhlíkový rázový utahovák POWERSTACK 18 V – 1/2"



DCF921H2T / DCF921E2T

- Trhací moment až 610 (utahovací moment až 406 Nm) zaručuje povolení nejtužších šroubů. • Velmi kompaktní a lehká konstrukce umožňuje použití v omezených prostorech.
- Otvor v anašeci umožňuje zajištění nástřčných klíčů se zajišťovacím kolíkem / gumovým O-kroužkem. Ideální pro lešenáře.
- Účinný bezuhlíkový motor poskytuje vysoký výkon, prodlužuje životnost nářadí a umožňuje mnohem kratší konstrukci nářadí (jen 125 mm) • Režim Precision wrench™: Při povolení šroubu se sníží otáčky • Při zašroubování volného závitu stroj zastaví na 0,5 s a následně spoj dotáhne.



1/2"
Pojistný kroužek

Technické údaje:	DCF921H2T	DCF921E2T
Akumulátor	2× XR POWERSTACK 5,0 Ah	2× XR POWERSTACK 1,7 Ah
Otáčky naprázdno	0 - 2 500 min ⁻¹	
Počet úderů naprázdno	0 - 3 550 min ⁻¹	
Krouticí moment utahovací	406 Nm	
Krouticí moment trhací	610 Nm	
Upínání nástroje	1/2" s pojistným kroužkem	
Hmotnost bez akumulátoru	1,1 kg	

Funkce lešení: ideální pro montáž a demontáž lešení.

Bezuhlíkový rázový utahovák POWERSTACK 18 V – 1/2"



DCF922H2T

- Uchycení 1/2" s pojistnou kuličkou.
- Přepínač 3. pracovních režimů umožňuje uživateli vybrat různé režimy a regulovat otáčky, poskytuje možnost zvolit správný režim pro konkrétní aplikaci.
- Režim Precision wrench™: Při povolení šroubu se sníží otáčky.
- Při zašroubování volného závitu stroj zastaví na 0,5 s a následně začne dotahovat šroub.



1/2"
Pojistná kulička

Technické údaje	DCF922H2T
Akumulátor	2× XR POWERSTACK 5,0 Ah
Otáčky naprázdno	0 - 2 500 min ⁻¹
Počet úderů naprázdno	0 - 3 550 min ⁻¹
Krouticí moment utahovací	406 Nm
Krouticí moment trhací	610 Nm
Upínání nástroje	1/2" s pojistnou kuličkou
Hmotnost bez akumulátoru	1,1 kg

Režim Timber Screw™: optimalizovaný chod stroje pro práci s konstrukčními vruty do měkkého dřeva.

Od 10/2022

Bezuhlíkový rázový utahovák POWERSTACK 18 V 1/2"



DCF891H2T

- Dotykový ovladač režimů, rychlostí a LED Umožňuje uživateli nastavit specifický režim, regulovat otáčky nebo upravit jas LED
- Režim Precision wrench™: Při povolení šroubu se sníží otáčky. Při zašroubování volné části závitu stroj zastaví na 0,5 s a následně začne dotahovat šroub.
- LED svítidla s jasným bílým světlem se zpožděním zaručuje zlepšenou viditelnost a funkci svítliny.



1/2"
Pojistný kroužek

Technické údaje	DCF891H2T
Akumulátor	2× XR POWERSTACK 5,0 Ah
Otáčky naprázdno	0 - 2 000 min ⁻¹
Počet úderů na prázdno	0 - 3 250 min ⁻¹
Krouticí moment	
Režim Precision Wrench™	812 Nm
Režim malého momentu	136 Nm
Režim středního momentu	406 Nm
Režim velkého momentu	812 Nm
Max. trhací moment	1 084 Nm
Upínání nástroje	1/2" s pojistným kroužkem
Hmotnost bez akumulátoru	1,67 kg

Bezuhlíkový rázový utahovák POWERSTACK 18 V - 1/2"



DCF900H2T

- Utahovací moment až 1396 Nm zaručuje utažení náročných spojů a „trhací“ moment až 1898 Nm zaručuje uvolnění nejtužších spojů.
- Spouštěcí spínač s regulací otáček umožňuje úplnou kontrolu při provádění všech aplikací.
- LED svítidla s jasným bílým světlem se zpožděním zaručuje zlepšenou viditelnost a funkci svítliny.



1/2"
Pojistný kroužek

Technické údaje:	DCF900H2T
Akumulátor	2 x XR POWERSTACK 5,0 Ah
Otáčky naprázdno	0 - 2 300 min ⁻¹
Počet úderů naprázdno	0 - 1 800 min ⁻¹
Krouticí moment povolovací	1 898 Nm
Krouticí moment:	
Režim Precision Wrench™	1 355 Nm
Režim malého momentu	135 Nm
Režim středního momentu	813 Nm
Režim velkého momentu	1 355 Nm
Max. trhací moment	1 898 Nm
Upínání nástroje	1/2"
Hmotnost bez baterie	2,9 kg

Bezuhlíkové vrtací kladivo POWERSTACK 18 V



DCH172E2T

- 2 provozní režimy, pouze vrtání nebo vrtání s přiklepem, přispívá k velmi malým rozměrům a hmotnosti.
- Pracovní LED svítidla, super jasné světlo se zpožděvací funkcí, jasné osvětlení v uzavřených pracovních prostorech.
- Robustní a odolný design, výrazně překonává konkurenci, poskytuje uživateli spolehlivý výkon po celou provozní životnost výrobku.
- Nejmenší a nejlépejší 18V vrtací kladivo DEWALT, snadné a pohodlné celodenní používání.



Technické údaje:	DCH172E2T
Akumulátor	2× XR POWERSTACK 1,7 Ah
Energie úderu*	1,4 J
Otáčky naprázdno	0 - 1060 min ⁻¹
Počet úderů naprázdno	0 - 4980 min ⁻¹
Max. průměr otvoru do betonu	16 mm
Optimální pracovní rozsah	4 - 10 mm
Upínání nástroje	SDS Plus
Hmotnost bez akumulátoru	1,8 kg

*EPTA 05/2009

Bezuhlíkové kombinované kladivo POWERSTACK 18 V



DCH273H2T

- Díky BEZUHLÍKOVÉMU motoru vyvrtá více než 90 děr 10 × 80 mm na jedno nabití.
- Elektronická spojka zaručuje stálé hodnoty momentu a zvýšenou odolnost.
- Nejnižší vibrace v této třídě 6,6 m/s².



POWERSTACK

Technické údaje:

DCH273H2T

Akumulátor	2 x XR POWERSTACK 5, Ah
Otáčky naprázdno	0 – 1 100 min ⁻¹
Počet úderů naprázdno	0 – 4 600 min ⁻¹
Energie úderu*	2,1 J
Vibrace	6,6 m/s ²
Max. průměr vrtání do dřeva / kovu / betonu	26 / 13 / 24 mm
Hmotnost bez akumulátoru	2,6 kg

Bezuhlíková univerzální řezačka POWERSTACK 18 V



DCS438E2T

- Ideální na všechna řezání, kovů, plastů, keramiky, porcelánu, sádkartonu, sklolaninátů nebo cementových desek.
- Obousměrný chod kotouče, směr otáčení kotouče je rychle a jednoduše přepínatelný.
- LED osvětlení kotouče, jasné LED osvětlení obrobku zajišťuje lepší viditelnost na omezených a tmavých pracovištích.
- Odnímatelný prachový kryt nastavitelný bez použití jiného nářadí, kompatibilní se systémem DEWALT AirLock.
- Dodáváno s 1 × DT20590, 1 × DT20591, 1 × DT20592 a krytem na odsávání.



POWERSTACK

Technické údaje:

DCS438E2T

Akumulátor	2 × XR POWERSTACK 1,7 Ah
Otáčky naprázdno	20 000 min ⁻¹
Průměr kotouče	76 mm
Maximální hloubka řezu	22 mm
Závit hřídele	10 mm
Hmotnost bez akumulátoru	0,8 kg

Bezuhlíkový sádkartonářský šroubovák POWERSTACK 18 V



DCF620E1K

- Výkonný BEZUHLÍKOVÝ motor zaručuje rychlé a efektivní šroubování vrutů a nabízí maximální provozní dobu.
- Funkce „Nastav a zapomeň“ si pamatuje jemné nastavení pracovní hloubky, provádíte-li výměnu koncového kuželu.
- Dodáváno s 1 × akumulátor POWERSTACK, bez nabíječky, podavač vrutů DCF6202, kufr Tstak



POWERSTACK

Technické údaje:

DCF620E1K

Akumulátor	1 × XR POWERSTACK 1,7 Ah
Otáčky naprázdno	0 – 4 400 min ⁻¹
Krouticí moment	5 – 35 Nm
Hmotnost bez akumulátoru	1,08 kg

Bezuhlíková kotoučová pila 115 mm POWERSTACK 18 V



DCS571E1T

- Tenký řez kotouče poskytuje rychlý řez a prodlouženou provozní dobu.
- Beznářadové nastavení hloubky řezu a šikmého řezu.
- Extrémně odolná konstrukce nářadí a převodovky poskytují dlouhou životnost nářadí a přesné řezy.
- Aretace chodu a elektronická brzda zvyšují kontrolu nad nářadím a pracovní bezpečnost.
- Dodáváno s 1 × akumulátor POWERSTACK, bez nabíječky, kufr Tstak.



POWERSTACK

Technické údaje:

DCS571E2T

Akumulátor	1 × XR POWERSTACK 1,7 Ah
Otáčky naprázdno	4 500 min ⁻¹
Kotouč (DT10410)	115 × 9,5 mm
Max. hloubka řezu	38 mm
Kapacita šikmých řezů	45°
Hmotnost bez akumulátoru	1,1 kg

Bezuhlíková oscilační multibruska POWERSTACK 18 V



DCS356E1T

- Systém výměny příslušenství QUICK-CHANGE umožňuje rychlou výměnu pracovního příslušenství bez použití jiného nářadí.
- Spouštěcí spínač DUAL-GRIP s třístupňovým nastavením rychlosti poskytuje výbornou kontrolu nářadí při práci.
- Jasné světlo LED diodové svítliny osvětluje tmavé pracovní prostory.
- Dodáváno s 1 × akumulátor POWERSTACK, bez nabíječky, kufr Tstak, set příslušenství, jako v DCS356NT viz str. 27.



POWERSTACK

Technické údaje:

DCS356E1T

Akumulátor	1 × XR POWERSTACK 1,7 Ah
Počet kmitů	0 – 20 000 min ⁻¹
Rychlost 1	0 – 15 000 min ⁻¹
Rychlost 2	0 – 17 000 min ⁻¹
Rychlost 3	0 – 20 000 min ⁻¹
Upnutí nářadí bez použití jiného nářadí	ANO
Hmotnost bez akumulátoru	1,4 kg

*EPTA 05/2009

Kompaktní mečová pila POWERSTACK 18 V



4 POSITION
Přichytka pilového listu nastavitelná do čtyř poloh.

DCS367H2T

- Kompaktní mečová pila umožňuje lepší přístup na těžko dosažitelná místa.
- Zdokonalené vyvážení a snadné ovládání díky uprostřed umístěnému bezuhlíkovému motoru.
- Přichytka pilového listu nastavitelná do čtyř poloh.
- LED svítidla zlepšuje výhled na prováděný řez.
- Dodáváno v kufru Tstak.
- **DCS367H2T:** 2x akumulátor POWERSTACK 5,0 Ah, kufr Tstak.
- **DCS367NT:** Dodáváno bez akumulátorů a nabíječky v kufru Tstak.

Technické údaje:	DCS367H2T
Akumulátor	2 x XR POWERSTACK 5,0 Ah
Počet zdvihů naprázdno	0 – 2 900 min ⁻¹
Délka zdvihu	28,6 mm
Max. hloubka řezu do	
dřevo / kov / plasty	300 / 100 / 160 mm
Hmotnost bez akumulátoru	2,3 kg



Bezuhlíková kompaktní mečová pila POWERSTACK 18 V



DCS369E1T

- Univerzální kompaktní pila určená pro elektrikáře, instalatéry a montéry.
- Ideální pro práci jednou rukou.
- Uchycení pilového plátku bez použití jiného nářadí.
- LED pracovní světlo.
- Dodáváno s 1x akumulátor POWERSTACK, bez nabíječky, kufr Tstak.

Technické údaje:	DCS369E1T
Akumulátor	1 x XR POWERSTACK 1,7 Ah
Počet zdvihů naprázdno	0 – 2 800 min ⁻¹
Délka zdvihu	16 mm
Max. hloubka řezu do:	
dřevo / kov / plasty	90 / 40 / 90 mm
Hmotnost bez akumulátoru	1,43 kg



Bezuhlíková mečová pila POWERSTACK 18 V



DCS386H2T

- Bezuhlíkový motor DEWALT poskytuje delší výdrž, spolehlivost a odolnost.
- Elektronický modul s identifikací baterie pro vyšší výkon a produktivitu.
- Rychloupínání pilového listu pomocí páčky zaručuje výměnu pilového listu bez použití nářadí.
- Otočná nastavitelná patka s otevřenou horní částí, která zaručuje vynikající stabilitu a viditelnost během řezu.
- LED svítidla zaručuje kvalitní osvětlení.

Technické údaje:	DCS386H2T
Akumulátor	2 x XR POWERSTACK 5,0 Ah
Počet zdvihů naprázdno	0 – 3000 min ⁻¹
Délka zdvihu	28,6 mm
Max. hloubka řezu do dřeva / kov / plastů	300 / 130 / 160
Hmotnost bez akumulátoru	3,5 kg



Bezuhlíková kotoučová pila POWERSTACK 18 V



DCS570H2T

- Bezuhlíkový motor DEWALT poskytuje delší výdrž, spolehlivost a odolnost.
- Univerzální kotoučová pila pro podélné, příčné a šikmé řezy dřeva a jiných stavebních materiálů.
- Plynulé nastavení úhlu šikmého řezu až do hodnoty 57 stupňů.
- Měřítka pro přesné nastavení řezné hloubky až po 64 mm.
- Optimální vyvážení zaručuje bezpečný provoz bez únavy.

Technické údaje:	DCS570H2T
Akumulátor	2 x XR POWERSTACK 5,0 Ah
Otáčky naprázdno	5 500 min ⁻¹
Kapacita šikmých řezů	57°
Max. hloubka řezu při 90°	65 mm
Max. hloubka řezu při 45°	47 mm
Pilový kotouč	184 x 16 mm, 24 zubů
Hmotnost bez akumulátoru	3,6 kg



Bezuhlíková kotoučová pila POWERSTACK 18 V



DCS573H2T

- Bezuhlíkový motor DEWALT poskytuje delší výdrž, spolehlivost a odolnost.
- Elektronický modul s identifikací baterie pro vyšší výkon a produktivitu.
- Univerzální kotoučová pila pro podélné, příčné a šikmé řezy dřeva a jiných stavebních materiálů.
- Plynulé nastavení úhlu šikmého řezu až do hodnoty 57 stupňů.
- Měřítka pro přesné nastavení řezné hloubky až po 67 mm.
- Optimální vyvážení zaručuje bezpečný provoz bez únavy.

Technické údaje:	DCS573H2T
Akumulátor	2x XR POWERSTACK 5,0 Ah
Otáčky naprázdno	5 500 min ⁻¹
Kapacita šikmých řezů	57°
Max. hloubka řezu při 90°	67 mm
Max. hloubka řezu při 45°	51 mm
Pilový kotouč	190 x 30 mm 24 zubů
Hmotnost bez akumulátoru	3,7 kg



Bezuhlíková úhlová bruska POWERSTACK 18 V



DCG405H2T / DCG409H2T

- Bezuhlíkový motor poskytuje delší výdrž a větší odolnost.
- Elektronická brzda zastavuje rychle kotouč, dojde-li k uvolnění spouštěcího spínače.
- Elektronická spojka omezuje reakce zpětného rázu v případě sevření nebo zablokování.
- Elektronický měkký start pro kontrovanější rozběh.

Technické údaje:	DCG405H2T	DCG409H2T
Akumulátor	2 x XR POWERSTACK 5,0 Ah	–
Otáčky naprázdno	9 000 min ⁻¹	9 000 min ⁻¹
Průměr kotouče	125 mm	
Hnací vřeteno	M14	
Plynulý rozběh / Spojka / Brzda	ANO / ANO / ANO	
Ochrana proti přetížení	ANO	
Vypínač	Posuvný aretovací	
Hmotnost bez akumulátoru	1,75 kg	1,81 kg



POWERSTACK

Kombinovaná sada POWERSTACK 18 V



DKC2050E2T

- DCD805 bezuhlíková přikleповá vtačka.
- DCF850 bezuhlíkový rázový utahovák.
- 2x DCBP034 akumulátor POWERSTACK 1,7 Ah.
- DCB112 nabíječka.
- Kufr Tstak II.

DKC2050H2T

- DCD805 bezuhlíková přikleповá vtačka.
- DCF850 bezuhlíkový rázový utahovák.
- 2x DCBP518 akumulátor POWERSTACK 5,0 Ah.
- DCB115 / DCB1104 nabíječka.
- Kufr Tstak II.



POWERSTACK

Kombinovaná sada POWERSTACK 18V



DKC2051H2T

- DCD800 bezuhlíková vtačka.
- DCF850 bezuhlíkový rázový utahovák.
- 2x DCBP518 akumulátor POWERSTACK 5,0 Ah.
- DCB115 / DCB1104 nabíječka.
- Kufr Tstak II.



POWERSTACK

Kombinovaná sada POWERSTACK 18V



DKC2052H2T

- DCD999 bezuhlíková přikleповá vtačka.
- DCF850 bezuhlíkový rázový utahovák.
- 2x DCBP518 akumulátor POWERSTACK 5,0 Ah.
- DCB115 / DCB1104 nabíječka.
- Kufr Tstak II.

DKC2052H1E1T

- DCD999 bezuhlíková přikleповá vtačka.
- DCF850 bezuhlíkový rázový utahovák.
- 1 x DCBP034 akumulátor POWERSTACK 1,7 Ah.
- 1x DCBP518 akumulátor POWERSTACK 5,0 Ah.
- DCB115 / DCB1104 nabíječka.
- Kufr Tstak II.

DKC2052H1E1T



POWERSTACK

Kombinovaná sada POWERSTACK 18 V



DKC2062E2T

- DCD709 bezuhlíková přikleповá vtačka.
- DCF809 bezuhlíkový rázový utahovák.
- 2x DCBP034 akumulátor POWERSTACK 1,7 Ah.
- DCB112 nabíječka.
- Kufr Tstak II.



POWERSTACK

Akumulátor POWERSTACK 18 V



DCBP034 / DCBP034E2

- Kompaktní akumulátor 18V XR POWERSTACK™ je první akumulátor na světě, který využívá technologie plochých akumulátorových článků ve stavebnictví.
- Tato revoluční konstrukce přináší dosud nelehčí a nejvýkonnější kompaktní akumulátor DEWALT.¹
- Akumulátor je KOMPATIBILNÍ S KAŽDÝM NÁŘADÍM ŘADY 18V XR.



Technické údaje:	DCBP034	DCBP034E2
Akumulátor	1× XR POWERSTACK 1,7 Ah	2× XR POWERSTACK 1,7 Ah

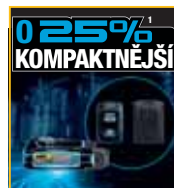

Akumulátor POWERSTACK 18 V



DCBP518 / DCBP518H2

- Akumulátor 18V XR POWERSTACK™ je první akumulátor na světě, který využívá technologie plochých akumulátorových článků ve stavebnictví.
- Tato revoluční konstrukce přináší dosud nejvýkonnější 18V akumulátor DEWALT.
- Akumulátor je KOMPATIBILNÍ S KAŽDÝM NÁŘADÍM ŘADY 18V XR.
- Poskytuje až o 50% větší výkon, až o 50% více odvedené práce a 2 x delší životnost.²



Technické údaje:	DCBP518	DCBP518H2
Akumulátor	1× XR POWERSTACK 5,0 Ah	2× XR POWERSTACK 5,0 Ah



USB nabíjecí adaptér s bateriemi XR POWERSTACK 18 V



DCB094H2

- Umožňuje vám přeměnit každou baterii DEWALT 18 v XR na přenosnou nabíječku k nabíjení různých zařízení, jako jsou např. telefony, tablety, laptopy, bezdrátové reproduktory atd.
- Obousměrnost umožňuje použití jakožto nabíječka pro nabíjení baterií DEWALT 18 V XR při 5 A při použití dodaného kabelu a adaptéru.
- Koncoví uživatelé se mohou připojit k USB portu vozidla a nabíjet své baterie DEWALT za jízdy.
- Výstup USB-A a vstup/výstup USB-C.

Technické údaje:	DCB094H2
Typ akumulátoru	2 x 18 V a XR POWERSTACK
Napájecí napětí	100 - 240 V
Výstup	USB A 5 V / 2,4 A
Výstup	USB C 5 - 15 V / 3 A a 20 V / 5 A
Hmotnost bez akumulátoru	0,11 kg



Sada nabíječky a akumulátorů POWERSTACK 18 V



DCB1104H2

- Startovací sada obsahující 2 akumulátory XR POWERSTACK 5,0 Ah a univerzální nabíječku DCB1104.
- Indikační LED dioda informuje o stavu nabití baterie.



POWERSTACK™

THE NEXT DIMENSION IN POWER™



0 50%¹
VYŠŠÍ VÝKON

0 25%²
KOMPAKTNĚJŠÍ

NEJVÝKONNĚJŠÍ **NÁŠ** **NEJKOMPAKTNĚJŠÍ**
AKUMULÁTOR

1 v porovnání s akumulátorem DCB183, bez zátěže

2 půdorys v porovnání s akumulátorem DCB183

INTEGROVANÉ ŘEŠENÍ, KTERÉ UMOŽŇUJE ZABEZPEČIT NÁŘADÍ PROTI PÁDU PŘI PRÁCI VE VÝŠKÁCH



Integrovaný bod pro připevňování bezpečnostní šňůrky je použitelný s jakoukoli multifunkční karabinou.

Dvoustupňová karabina drží bezpečně baterii a současně ji lze snadno odpojit pro snadné nabíjení baterie.

Integrovaný přidavný závěsný popruh, který zajišťuje spojení mezi baterií a nářadím.

Stroje připravené na úpravu LANYARD READY:

DCD996, DCD991, DCD992, DCD796, DCD797, DCD791, DCD708, DCD709, DCD740, DCF887, DCD894, DCF620, DCF622, DCL040, DCL043, DCL050, DCG406, DCF850

Montáž systému **LANYARD READY** musejí provádět výhradně autorizované servisy.

18V akumulátor LANYARD READY 5,0 Ah



DCB184LR

- Kapacita akumulátoru 5,0 Ah.
- Pro použití v bezpečnostním systému LANYARD READY.



Bezuhlíková vrtačka 18 V



DCD800P2LRT / DCD805P2LRT

- Celokovová převodovka s dvěma převodovými stupni optimálně odladěná pro dokonalý přenos výkonu.
- Zdokonalené otočné LED světlo se 3 polohami pro zlepšenou viditelnost.
- Technologie bezuhlíkového motoru zaručuje vynikající účinnost.
- Velmi kompaktní a lehká konstrukce umožňuje použití v omezených prostorech.
- LED svítidla se 3 režimy s funkcí natáčení pro lepší práci na místech se špatnou viditelností.



Technické údaje	DCD800P2LRT	DCD805P2LRT
Akumulátor	XR 5,0 Ah	
Nabíječka	ANO	ANO
Otáčky naprázdno	0 – 650 / 2000 min ⁻¹	
Krouticí moment	27 / 90 Nm	
Max. kapacita vrtní do dřeva/kovu/zdiva	55/13 mm	55/13/13 mm
Kapacita sklíčidla	1,5–13 mm	
Hmotnost bez akumulátoru	1,28 kg	1,34 kg

Bezuhlíkový rázový utahovák 18 V – 1/4"



DCF850P2LRT

- Kompaktní konstrukce, nedostižně krátké tělo - pouze 100 mm.
- Režim Precision drive™ - zastaví na 0,5 vteřiny při zašroubování závitu a následně dotáhne spoj, precizní a přehledná práce se spojovacím materiálem.
- Vylepšený 1/4" držák nástrojů, odolnější design.
- Obsahuje baterie LANYARD READY.



Technické údaje:	DCF850P2LRT
Akumulátor	XR 5,0 Ah
Nabíječka	ANO
Otáčky naprázdno	0 – 1 000 / 2 800 / 3 250 min ⁻¹
Počet úderů naprázdno	0 – 3 800 min ⁻¹
Krouticí moment utahovací	206,2 Nm
Upínání nástroje	1/4"
Hmotnost bez akumulátoru	0,95 kg

Bezuhlíkový rázový utahovák 18 V – 1/2"



DCF921P2LRT-QW / DCF921P2LRT-XJ

- Trhací moment až 609 (utahovací moment až 406 Nm) zaručuje povolení nejtěžších šroubů • Velmi kompaktní a lehká konstrukce umožňuje použití v omezených prostorech • Otvor v unašeci umožňuje zajištění nástrčných klíčů se zajišťovacím kolíkem / gumovým O-kroužkem. Ideální pro lešenáře • Účinný bezuhlíkový motor poskytuje vysoký výkon, prodlužuje životnost nářadí a umožňuje mnohem kratší konstrukci nářadí (jen 125 mm).
- Režim Precision wrench™: Při povolení šroubu se sníží otáčky, a při zašroubování volného závitu stroj zastaví na 0,5 s a následně spoj dotáhne.
- **DCF921P2LRT-QW:** 2 x XR baterie LANYARD READY a nabíječka 4,0 A.
- **DCF921P2LRT-XJ:** 2 x XR baterie LANYARD READY **BEZ** nabíječky.



Technické údaje	DCF921P2LRT-QW	DCF921P2LRT-XJ
Akumulátor	XR 5,0 Ah	XR 5,0 Ah
Nabíječka	ANO	NE
Otáčky naprázdno	0 – 2 500 min ⁻¹	
Počet úderů na prázdno	0 – 3 250 min ⁻¹	
Krouticí moment utahovací	406 Nm	
Krouticí moment povolovací	609 Nm	
Upínání nástroje	1/2" s pojistným kroužkem	
Hmotnost bez akumulátoru	1,1 kg	

Funkce lešení: ideální pro montáž a demontáž lešení.

Bezuhlíkový rázový utahovák 18 V 1/2"



DCF891P2LRT-QW / DCF891P2LRT-XJ

- Dotykový ovladač režimů, rychlostí a LED Umožňuje uživateli nastavit specifický režim, regulovat otáčky nebo upravit jas LED
- Režim Precision wrench™: Při povolení šroubu se sníží otáčky. Při zašroubování volné části závitu stroj zastaví na 0,5 s a následně začne dotahovat šroub.
- **DCF891P2LRT-QW:** 2 x XR baterie LANYARD READY a nabíječka 4,0 A.
- **DCF891P2LRT-XJ:** 2 x XR baterie LANYARD READY **BEZ** nabíječky.



Technické údaje	DCF891P2LRT-QW	DCF891P2LRT-XJ
Akumulátor	XR 5,0 Ah	XR 5,0 Ah
Nabíječka	ANO	NE
Otáčky naprázdno	0 – 2 000 min ⁻¹	
Počet úderů na prázdno	0 – 3 250 min ⁻¹	
Krouticí moment		
Režim Precision Wrench™	812 Nm	
Režim malého momentu	136 Nm	
Režim středního momentu	406 Nm	
Režim velkého momentu	812 Nm	
Max. trhací moment	1 152 Nm	
Upínání nástroje	1/2" s pojistným kroužkem	
Hmotnost bez akumulátoru	1,67 kg	

Bezuhlíková úhlová bruska 18 V



DCG406P2LRT-QW / DCG406P2LRT-XJ

- Plochá převodovka pod úhlem 43° umožňuje práci ve stíněných prostorech.
- Dodáváno bez akumulátorů a nabíječky v kartonové krabici.
- Kolíkový vypínač bez možnosti aretace.
- Dodáváno bez akumulátorů a nabíječky v kartonové krabici.
- **DCG406P2LRT-QW:** 2 x XR baterie LANYARD READY a nabíječka 4,0 A.
- **DCG406P2LRT-XJ:** 2 x XR baterie LANYARD READY **BEZ** nabíječky.



Technické údaje:	DCG406P2LRT-QW	DCG406P2LRT-XJ
Akumulátor	XR 5,0 Ah	XR 5,0 Ah
Nabíječka	ANO	NE
Otáčky naprázdno	9 000 min ⁻¹	
Průměr kotouče	125 mm	
Hmací vřeteno	M14	
Plynulý rozběh / Spojka / Brzda	ANO / ANO/ ANO	
Ochrana proti přetížení	ANO	
Vypínač	Kolíkový	Kolíkový
Hmotnost bez akumulátoru	1,80 kg	1,75 kg

Systém XR s napětím 18 V

Bezuhlíková třírychlostní vrtačka 18 V



DCD991P2 / DCD991NT

- Odolná celokovová převodovka se 3 převodovými stupni zaručuje delší provozní dobu a životnost nářadí.
- Elektronická spojka s možností nastavení 11 poloh pro hodnotu momentu.
- Dodáváno v kufru Tstak.
- **DCD991NT:** Dodáváno bez akumulátorů a nabíječky v kufru Tstak.

Technické údaje	DCD991P2	DCD991NT
Akumulátor	XR 5,0 Ah	–
Otáčky naprázdno	0 – 450 / 1 300 / 2 000 min ⁻¹	
Počet úderů naprázdno	–	
Krouticí moment	66 / 95 Nm	
Max. průměr vrtáku při vrtání do dřeva / kovu / kamene	55 / 15 / – mm	
Kapacita sklíčidla	1,5 – 13 mm	
Hmotnost bez akumulátoru	1,5 kg	

Bezuhlíková příklepová třírychlostní vrtačka 18 V



DCD996P2 / DCD996NT

- Odolná celokovová převodovka se 3 převodovými stupni zaručuje delší provozní dobu a životnost nářadí.
- Elektronická spojka s možností nastavení 11 poloh pro hodnotu momentu.
- Dodáváno v kufru Tstak.
- **DCD996NT:** Dodáváno bez akumulátorů a nabíječky v kufru Tstak.

Technické údaje:	DCD996P2	DCD996NT
Akumulátor	XR 5,0 Ah	–
Otáčky naprázdno	0 – 450 / 1 300 / 2 000 min ⁻¹	
Počet úderů naprázdno	0 – 8 600 / 25 500 / 38 250 min ⁻¹	
Krouticí moment	66 / 95 Nm	
Max. průměr vrtáku při vrtání do dřeva / kovu / kamene	55 / 15 / 16 mm	
Kapacita sklíčidla	1,5 – 13 mm	
Hmotnost bez akumulátoru	1,6 kg	

Bezuhlíková třírychlostní vrtačka 18 V FLEXVOLT ADVANTAGE



DCD999X1 / DCD999T1 / DCD999NT

- Nejvýkonnější 18V vrtačka DEWALT
- Vylepšený bezuhlíkový motor 18 V, elektronika a komponenty pro delší trvanlivost, účinnost a výkon až 126 Nm.
- Prodloužená rukojeť s kovovým prstencem pro zvládnutí zvýšené úrovně momentu.
- Elektronická spojka s 11 polohami pro nastavení momentu zaručuje optimální přesnost při šroubování šroubů.
- Rychloupínací sklíčidlo 13 mm se západkou a s automatickým zajištěním hřídele zaručuje rychlou výměnu nástroje.
- **DCD999NT:** bez akumulátorů a nabíječky v kufru Tstak.

Technické údaje:	DCD999X1	DCD999T1	DCD999NT
Akumulátor	1 × XR 18V 9,0 Ah / 54V 3,0 Ah	1 × XR 18V 6,0 Ah / 54V 2,0 Ah	–
Otáčky naprázdno	500 / 1 500 / 2 250 min ⁻¹		
Počet úderů	8 500 / 25 500 / 38 250 min ⁻¹		
Krouticí moment	67 / 126 Nm	66 / 112 Nm	
Max průměr vrtání do dřeva / kov / zdivo	55 / 15 / 13 mm		
Kapacita sklíčidla	1,5 – 13 mm		
Hmotnost bez akumulátoru	1,61 kg		

Bezuhlíková třírychlostní vrtačka 18 V POWERSTACK



DCD999H2T

- Nejvýkonnější 18V vrtačka DEWALT
- Vylepšený bezuhlíkový motor 18 V, elektronika a komponenty pro delší trvanlivost, účinnost a výkon až 126 Nm.
- Prodloužená rukojeť s kovovým prstencem pro zvládnutí zvýšené úrovně momentu.
- Elektronická spojka s 11 polohami pro nastavení momentu zaručuje optimální přesnost při šroubování šroubů.
- Rychloupínací sklíčidlo 13 mm se západkou a s automatickým zajištěním hřídele zaručuje rychlou výměnu nástroje.

Technické údaje:	DCD999H2T
Akumulátor	2 × POWERSTACK 5,0 Ah
Otáčky naprázdno	500 / 1 500 / 2 250 min ⁻¹
Počet úderů	8 500 / 25 500 / 38 250 min ⁻¹
Krouticí moment	67 / 126 Nm
Max průměr vrtání do dřeva / kov / zdivo	55 / 15 / 13 mm
Kapacita sklíčidla	1,5 – 13 mm
Hmotnost bez akumulátoru	1,61 kg

Vrtačka / příklepová vrtačka 18 V



DCD771C2 / DCD776C2

- Vrtačka / příklepová vrtačka 18 V
- Součást řady XR Li-Ion určená pro efektivní a rychlé provádění pracovních úkonů.
- Jasně světlo LED diodové svítilny se zpěťovací funkcí zlepšuje viditelnost a funkčnost nářadí.
- Kompaktní vrtačka s baterií XR Li-Ion s kapacitou 1,3 Ah.
- Dodáváno v přepravním kufru.

Technické údaje:	DCD771C2	DCD776C2
Akumulátor	XR 1,3 Ah	XR 1,3 Ah
Otáčky naprázdno	0 – 450 / 1 500 min ⁻¹	
Krouticí moment	24 / 42 Nm	
Max. kapacita vrtání do dřeva/kovu/zdiva	30 / 13 / - mm	30/13/13 mm
Kapacita sklíčidla	1,5 - 13 mm	
Hmotnost bez akumulátoru	1,65 kg	1,72 kg

Bezuhlíková vrtačka / příklepová vrtačka 18 V



DCD708D2T / DCD709D2T

- Bezuhlíkový motor poskytuje hodnotu momentu 65 Nm což zaručuje výborný výkon.
- Délka 160 mm zaručuje pohodlnou práci ve stísněných prostorech.
- 15 poloh nastavení kroutícího momentu zaručuje univerzálnost při práci.
- Jasně světlo LED svítily na základně nářadí zaručuje zlepšenou viditelnost.



Technické údaje:	DCD708D2T	DCD709D2T
Akumulátor	XR 2,0 Ah	
Otáčky naprázdno	450 / 1 650 min ⁻¹	
Kroutící moment	26 / 65 Nm	
Max. kapacita vrtání do dřeva/kovu/zdiva	30 / 13 / - mm	30 / 13 / 13 mm
Kapacita sklíčidla	1,5 - 13 mm	
Hmotnost bez akumulátoru	1,1 kg	

Bezuhlíková vrtačka / příklepová vrtačka 18 V



DCD777S2T / DCD778S2T

- Kompaktní vrtačka, která doplňuje řadu XR.
- Dva převodové stupně, plynulá regulace otáček a spínač pro chod vzad zaručují maximální ovladatelnost.
- 15 poloh pro nastavení momentu.
- Jasně světlo LED diodové svítily zlepšuje viditelnost a funkčnost nářadí.
- **DCD778S2T:** Příklepová vrtačka.



Technické údaje	DCD777S2T	DCD778S2T
Akumulátor	XR 1,5 Ah	XR 1,5 Ah
Otáčky naprázdno	0 – 500 / 1 750 min ⁻¹	
Počet úderů na prázdno		0 – 7 650 / 25 500 min ⁻¹
Kroutící moment	26 / 65 Nm	
Max průměr vrtáku při vrtání do dřeva / kov / kámen	30 / 13 / - mm	30 / 13 / 13 mm
Kapacita sklíčidla	1,5 – 13 mm	
Hmotnost bez akumulátoru	1,15 kg	1,2 kg

Bezuhlíková vrtačka 18 V



DCD791D2

- Technologie bezuhlíkového motoru zaručuje vynikající účinnost.
- Celokovová převodovka s dvěma převodovými stupni prodlužuje provozní dobu a životnost nářadí.
- Integrované LED světlo nastavitelné do 3 intenzit svícení.
- Dodáváno s kufrem Tstak.



Technické údaje	DCD791D2
Akumulátor	XR 2,0 Ah
Otáčky naprázdno	0 – 550 / 2 000 min ⁻¹
Kroutící moment	27 / 70 Nm
Max. průměr vrtáku při vrtání do dřeva / kovu / kamene	40 / 13 / - mm
Kapacita sklíčidla	1,5 – 13 mm
Hmotnost bez akumulátoru	1,1 kg

Bezuhlíková příklepová vrtačka 18 V



DCD796D2 / DCD796E1T

- Technologie bezuhlíkového motoru zaručuje vynikající účinnost.
- Celokovová převodovka s dvěma převodovými stupni prodlužuje provozní dobu a životnost nářadí.
- Integrované LED světlo nastavitelné do 3 intenzit svícení
- Dodáváno s kufrem Tstak.
- **DCD796E1T:** Dodáváno s 1× akumulátorem POWERSTACK, bez nabíječky v kufru TSTAK.



Technické údaje	DCD796D2	DCD796E1T
Akumulátor	XR 2,0 Ah	XR POWERSTACK 1,7 Ah
Otáčky naprázdno	0 – 550 / 2 000 min ⁻¹	
Počet úderů naprázdno	0 – 9 350 / 34 000 min ⁻¹	
Kroutící moment	27 / 70 Nm	
Max. průměr vrtáku při vrtání do dřeva / kovu / kamene	40 / 13 / 13 mm	
Kapacita sklíčidla	1,5 – 13 mm	
Hmotnost bez akumulátoru	1,2 kg	

Bezuhlíková vrtačka 18 V



DCD800P2T / DCD800NT

- Napájení akumulátorem XR POWERSTACK nebo běžnými XR akumulátory.
- Celokovová převodovka s dvěma převodovými stupni optimálně odladěná pro dokonalý přenos výkonu.
- Zdokonalené otočné LED světlo se 3 polohami pro zlepšenou viditelnost.
- **DCD800P2T:** 2× akumulátor XR 5,0 Ah, v kufru Tstak.
- **DCD800NT:** Dodáváno bez akumulátorů a nabíječky v kufru Tstak.



Technické údaje	DCD800P2T	DCD800NT
Akumulátor	XR 5,0 Ah	-
Otáčky naprázdno	0 – 650 / 2000 min ⁻¹	
Kroutící moment	27 / 90 Nm	
Max. kapacita vrtání do dřeva/kovu	55/13 mm	
Kapacita sklíčidla	1,5-13 mm	
Hmotnost bez akumulátoru	1,28 kg	

Bezuhlíková vrtačka 18 V



DCD800H2T / DCD800E2T / DCD800E1T

- Napájení akumulátorem XR POWERSTACK nebo běžnými XR akumulátory.
- Celokovová převodovka s dvěma převodovými stupni optimálně odlaďená pro dokonalý přenos výkonu.
- Zdokonalené otočné LED světlo se 3 polohami pro zlepšenou viditelnost.
- **DCD800E2T:** 2× akumulátor POWERSTACK 1,7 Ah, v kufru Tstak
- **DCD800E1T:** 1× akumulátor POWERSTACK 1,7 Ah, v kufru Tstak.



Technické údaje	DCD800H2T	DCD800E2T	DCD800E1T
Akumulátor	XR 5,0 Ah	2× XR POWERSTACK 1,7 Ah	1× XR POWERSTACK 1,7 Ah
Otáčky naprázdno	0 – 650 / 2000 min ⁻¹		
Krouticí moment	27 / 90 Nm		
Max. kapacita vrtání do dřeva/kovu	55 / 13 mm		
Kapacita sklíčidla	1,5–13 mm		
Hmotnost bez akumulátoru	1,28 kg		

Bezuhlíková příklepová vrtačka 18 V



DCD805P2T / DCD805NT

- Napájení akumulátorem XR POWERSTACK nebo běžnými XR akumulátory.
- Celokovová převodovka s dvěma převodovými stupni optimálně odlaďená pro dokonalý přenos výkonu.
- Zdokonalené otočné LED světlo se 3 polohami pro zlepšenou viditelnost.
- **DCD805P2T:** 2× akumulátor XR 5,0 Ah, v kufru Tstak.
- **DCD805NT:** Dodáváno bez akumulátorů a nabíječky v kufru Tstak.



Technické údaje	DCD805P2T	DCD805NT
Akumulátor	XR 5,0 Ah	–
Otáčky naprázdno	0 – 650 / 2 000 min ⁻¹	
Počet úderů naprázdno	0 - 11 050 / 0 - 34 000 min ⁻¹	
Krouticí moment	27 / 90 Nm	
Max. kapacita vrtání do dřeva/kovu/zdiva	55/13/13 mm	
Kapacita sklíčidla	1,5–13 mm	
Hmotnost bez akumulátoru	1,34 kg	

Bezuhlíková příklepová vrtačka 18 V



DCD805H2T / DCD805E2T / DCD805E1T

- Napájení akumulátorem XR POWERSTACK nebo běžnými XR akumulátory.
- Celokovová převodovka s dvěma převodovými stupni optimálně odlaďená pro dokonalý přenos výkonu.
- Zdokonalené otočné LED světlo se 3 polohami pro zlepšenou viditelnost.
- **DCD805H2T:** 2 x akumulátor POWERSTACK 5,0 Ah, v kufru Tstak.
- **DCD805E2T:** 2× akumulátor POWERSTACK 1,7 Ah, v kufru Tstak.
- **DCD805E1T:** 1× akumulátor POWERSTACK 1,7 Ah, v kufru Tstak.



Technické údaje	DCD805H2T	DCD805E2T	DCD805E1T
Akumulátor	XR 5,0 Ah	2× XR POWERSTACK 1,7 Ah	1× XR POWERSTACK 1,7 Ah
Otáčky naprázdno	0 – 650 / 2 000 min ⁻¹		
Počet úderů naprázdno	0 – 9 350 / 0 – 34 000 min ⁻¹		
Krouticí moment	27 / 90 Nm		
Max. kapacita vrtání do dřeva/kovu/zdiva	55 / 13 / 13 mm		
Kapacita sklíčidla	1,5–13 mm		
Hmotnost bez akumulátoru	1,34 kg		

Bezuhlíková magnetická vrtačka 18 V



DCD1623X2G / DCD1623N

- 2stupňová mechanická převodovka umožňuje dosahovat optimálních otáček při vrtání za použití vrtáků s malými i velkými průměry.
- 5stupňová elektronická převodovka umožňuje dodatečně přesné přizpůsobení otáček v rozsazích zvolených pomocí 2stupňové mechanické převodovky.
- Permanentní magnet nepotřebuje elektrickou energii pro přilnutí k materiálu. Nastavitelná síla magnetu a možnost umístění vrtačky na trubku.
- Při odpojení magnetu od materiálu se vrtačka vypne.
- **DCD1623X2G:** dodáváno s 2 x DCB547G, DCB118, doplňkovým sklíčidlem na kličku, kufr.
- **DCD1623N:** dodáváno bez akumulátorů a nabíječky, s doplňkovým sklíčidlem na kličku, kufr.



Technické údaje	DCD1623X2G	DCD1623N
Akumulátor	1× XR 18 V 9,0 Ah / 54 V 3,0 Ah	–
Otáčky naprázdno mechanické	420 / 810 min ⁻¹	
Otáčky naprázdno elektronické	130-420/250-810 min ⁻¹	
Držák nástroje	plochá stopka 19 mm	
Max. řezná hloubka	50 mm	
Max. řezný průměr	50 mm	
Hmotnost bez akumulátoru	14.4 kg	

Pravouhlá vrtačka 18 V



DCD740NT

- Dvourychlostní převodovka s optimálně přizpůsobeným poměrem otáček a kroutícího momentu.
- Elektronická regulace otáček a motorová brzda.
- Velkoplošný spínač pro bezpečné použití.
- **DCD740NT:** Dodává se bez akumulátoru a nabíječky v kufru Tstak.



Technické údaje	DCD740NT
Akumulátor	–
Otáčky naprázdno	0 – 650 / 2 000 min ⁻¹
Krouticí moment	33 Nm
Max. průměr vrtáku při vrtání do dřeva / kovu	28 / 10 mm
Kapacita sklíčidla	1,0 – 10 mm
Hmotnost bez akumulátoru	1,8 kg

Pravouhlá vrtačka s vysokým kroutícím momentem 18 V FLEXVOLT ADVANTAGE



DCD444N

- Elektronická spojka a ochrana proti protočení E-Clutch®.
- Systém E-Clutch® v případě potřeby odpojí nářadí v situaci, kdy dojde k jeho zaseknutí nebo protočení.
- Ergonomická rukojeť, pohodlnější úchop umožňující delší dobu používání.
- Mělká špička vrtačky, snadnější použití, stroj se dostane do úzkých prostorů. Vrtačku lze použít v rozích trámů 5x10 cm a vrtat uprostřed.
- LED světlo umístěné v rukojeti umožňuje osvětlení pracovní plochy i při použití velkého příslušenství.

Technické údaje	DCD444N
Akumulátor	–
Otáčky naprázdno	0 – 1 250 min ⁻¹
Kroutící moment	220 Nm
Max. průměr vrtáku při vrtání do dřeva	65 mm
Max. průměr korunky do dřeva	102 mm
Kapacita skličidla	13 mm s kličkou
Hmotnost bez akumulátoru	4,2 kg

Sádkartonářský šroubovák 18 V



DCF620D2 / DCF620P2K / DCF620NT / DCF620E1K

- Výkonný BEZUHLÍKOVÝ motor zaručuje rychlé a efektivní šroubování vrtulí a nabízí maximální provozní dobu.
- LED diodová pracovní svítidla poskytuje vynikající světelný výkon.
- Funkce „Nastav a zapomeň“ si pamatuje jemné nastavení pracovní hloubky, prováděte-li výměnu koncového kuželu.
- Dodáváno s kufrům Tstak.
- **DCF620NT:** Dodává se bez akumulátorů a nabíječky v kufru Tstak.
- **DCF620P2K:** Kompletní set včetně podávacího adaptéru DCF6202.
- **DCF620E1K:** 1× akumulátor POWERSTACK, bez nabíječky, v kufru Tstak.

Technické údaje	DCF620D2	DCF620P2K	DCF620E1K	DCF620NT
Akumulátor	XR 2,0 Ah	XR 5,0 Ah	XR POWERSTACK 1,7 Ah	–
Otáčky naprázdno	0 – 4 400 min ⁻¹			
Kroutící moment	5 – 35 Nm			
Hmotnost bez akumulátoru	1,48 kg			

Podavač vrtulí pro DCF620



DCF6202

- Vylepšený přístup do rohů, kompatibilní s DCF620.
- Zásobník a podavač vrtulí na pásce pojme páskované vrtulí o délce 25 – 57 mm, což umožňuje uživateli rychlejší a pohodlnější práci.
- Včetně 2× 156 mm Ph šroubovacích bitů.

Technické údaje	DCF6202
Hmotnost	0,4 kg

Versaclutch šroubovák na TEX šrouby 18 V



DCF622NT

- BEZUHLÍKOVÝ šroubovák pro rychlé přichycení plechů a panelů pomocí TEX šroubů.
- Jedno z nejlépejších a nejkompaktnějších nářadí na trhu – zaručuje pohodlnou práci.
- Spojka Versaclutch umožňuje opakované jednoduché nastavení.
- Zablokování spouštěcího spínače umožňuje použití tohoto nářadí, aniž byste museli držet stisknutý spouštěcí spínač.
- Dodává se bez akumulátorů a nabíječky v kufru Tstak.

Technické údaje	DCF622NT
Akumulátor	–
Otáčky naprázdno	0 – 2 000 min ⁻¹
Max. průměr šroubu	6,15 mm
Držák nástrojů	šestihran 6,35 mm
Hmotnost bez akumulátoru	1,97 kg



Bezuhlíkový rázový utahovák 18 V – 1/4"



DCF850E2T / DCF850E1T / DCF850D2T / DCF850P2T / DCF850NT

- Napájení akumulátorem XR POWERSTACK nebo běžnými XR akumulátory • Super kompaktní konstrukce, nedostižně krátké tělo - pouze 100 mm • Režim Precision drive™ - zastaví na 0,5 vteřiny při zašroubování závitu a následně dotáhne spoj, precizní a přehledná práce se spojovacím materiálem • Vylepšený 1/4" držák nástrojů, odolnější design.
- **DCF850E1T:** 1x akumulátor POWERSTACK v kufru TSTAK.
- **DCF850NT:** bez akumulátorů a nabíječky v kufru TSTAK.

Technické údaje	DCF850P2T	DCF850D2T	DCF850E2T	DCF850E1T	DCF850NT
Akumulátor	XR 5,0 Ah	XR 2,0 Ah	2x XR POWERSTACK 1,7 Ah	1x XR POWERSTACK 1,7 Ah	–
Otáčky naprázdno	0 – 1 000 / 2 800 / 3 250 min ⁻¹				
Počet úderů naprázdno	0 – 3 800 min ⁻¹				
Krouticí moment utahovací	206,2 Nm				
Upínání nástroje	1/4"				
Hmotnost bez akumulátoru	0,95 kg				



Bezuhlíkový rázový utahovák 18 V – 1/2"



DCF921P2T / DCF921P2G / DCF921D2T / DCF921NT

- Napájení akumulátorem XR POWERSTACK nebo běžnými XR akumulátory • Režim Precision wrench™: Při povolení šroubu se sníží otáčky. Při zašroubování volného závitu stroj zastaví na 0,5 s a následně začne dotahovat šroub • Funkce lešení: při povolení matice svorky stroj zastaví • Při dotahování svorky stroj zastaví po 1,5 sek. dotahování.
- **DCF921P2G:** 2x akumulátor DCB184G s GFN krytem, s ochranným krytem těla stroje a tvarovanou PUR vložkou pro uložení do montážního vozíku.
- **DCF921NT:** Dodáváno bez akumulátorů a nabíječky v kufru Tstak.

Technické údaje	DCF921P2T	DCF921P2G	DCF921D2T	DCF921NT
Akumulátor	XR 5,0 Ah	XR 5,0 Ah s GFN krytem	XR 2,0 Ah	–
Otáčky naprázdno	0 - 2 500 min ⁻¹			
Počet úderů naprázdno	0 – 3 550 min ⁻¹			
Krouticí moment utahovací	406 Nm			
Krouticí moment trhací	610 Nm			
Upínání nástroje	1/2" s pojistným kroužkem			
Hmotnost bez akumulátoru	1,1 kg			



Funkce lešení: ideální pro montáž a demontáž lešení.

Bezuhlíkový rázový utahovák 18 V – 1/2"



DCF921H2T / DCF921E2T

- Napájení akumulátorem XR POWERSTACK nebo běžnými XR akumulátory • Režim Precision wrench™: Při povolení šroubu se sníží otáčky. Při zašroubování volného závitu stroj zastaví na 0,5 s a následně začne dotahovat šroub • Funkce lešení: při povolení matice svorky stroj zastaví • Při dotahování svorky stroj zastaví po 1,5 sek. dotahování.
- **DCF921E2T:** 2x akumulátor POWERSTACK 1,7 Ah, kufr Tstak.
- **DCF921H2T:** 2x akumulátor POWERSTACK 5,0 Ah, kufr Tstak.

Technické údaje	DCF921H2T	DCF921E2T
Akumulátor	XR POWERSTACK 5,0 Ah	2x XR POWERSTACK 1,7 Ah
Otáčky naprázdno	0 – 2 500 min ⁻¹	
Počet úderů naprázdno	0 – 3 550 min ⁻¹	
Krouticí moment utahovací	406 Nm	
Krouticí moment trhací	610 Nm	
Upínání nástroje	1/2" s pojistným kroužkem	
Hmotnost bez akumulátoru	1,1 kg	



Funkce lešení: ideální pro montáž a demontáž lešení.

Bezuhlíkový rázový utahovák 18 V – 1/2"



DCF922H2T / DCF922D2T / DCF922P2T / DCF922NT

- Uchycení 1/2" s pojistnou kuličkou • Přepínač 3. pracovních režimů umožňuje uživateli vybírat různé režimy a regulovat otáčky, poskytuje možnost zvolit správný režim pro konkrétní aplikaci • Režim Precision wrench™: Při povolení šroubu se sníží otáčky • Při zašroubování volného závitu stroj zastaví na 0,5 s a následně začne dotahovat šroub.
- **DCF922H2T:** 2x akumulátor POWERSTACK 5,0 Ah, kufr Tstak.
- **DCF922P2T:** 2 x akumulátor XR 5,0 Ah
- **DCF922D2T:** 2 x akumulátor XR 2,0 Ah
- **DCF922NT:** Dodáváno bez akumulátorů a nabíječky v kufru Tstak.

Technické údaje	DCF922H2T	DCF922P2T	DCF922D2T	DCF922NT
Akumulátor	XR POWERSTACK 5,0 Ah	XR 5,0 Ah	XR 2,0 Ah	–
Otáčky naprázdno	0 – 2 000 min ⁻¹			
Počet úderů naprázdno	0 – 3 550 min ⁻¹			
Krouticí moment utahovací	406 Nm			
Krouticí moment trhací	610 Nm			
Upínání nástroje	1/2" s pojistnou kuličkou			
Hmotnost bez akumulátoru	1,1 kg			



Režim Timber Screw™: optimalizovaný chod stroje pro práci s konstrukčními vruty do měkkého dřeva.

DCF922H2T: Od 10/2022

Bezuhlíkový rázový utahovák 18 V – 3/8"



DCF923P2G

- Přepínač 3. pracovních režimů umožňuje uživateli vybírat různé režimy a regulovat otáčky, poskytuje možnost zvolit správný režim pro konkrétní aplikaci • Režim Precision wrench™: Při povolení šroubu se sníží otáčky. Při zašroubování volného závitu stroj zastaví na 0,5 s a následně začne dotahovat šroub • Režim Timber Screw™: optimalizovaný chod stroje pro práci s konstrukčními vruty do dřeva
- Dodáváno s akumulátory DCB184G s GFN krytem, s ochranným krytem těla stroje a tvarovanou PUR vložkou pro uložení do montážního vozíku.

Technické údaje	DCF923P2G
Akumulátor	XR 5,0 Ah s GFN krytem
Otáčky naprázdno	0 – 2 500 min ⁻¹
Počet úderů naprázdno	0 – 3 550 min ⁻¹
Krouticí moment utahovací	406 Nm
Krouticí moment trhací	610 Nm
Upínání nástroje	3/8" s pojistným kroužkem
Hmotnost bez akumulátoru	1,1 kg



Bezuhlíkový rázový utahovák 18 V 1/2"



DCF891H2T / DCF891P2T / DCF891P2G / DCF891NT

- Dotykový ovladač režimů, rychlostí a LED Umožňuje uživateli nastavit specifický režim, regulovat otáčky nebo upravit jas LED • Režim Precision wrench™: Při povolání šroubu se sníží otáčky. Při zašroubování volné části závitů stroj zastaví na 0,5 s a následně začne dotahovat šroub.
- **DCF891H2T:** 2× akumulátor POWERSTACK 5,0 Ah, kufr Tstak.
- **DCF891P2G:** 2× akumulátor DCB184G s GFN krytem, s ochranným krytem těla stroje a tvarovanou PUR vložkou pro uložení do montážního vozíku.
- **DCF891NT:** Dodáváno bez akumulátorů a nabíječky v kufru Tstak.



Bezuhlíkový rázový utahovák 18 V 1/2"



DCF892P2T / DCF892NT

- Dotykový ovladač režimů, rychlostí a LED Umožňuje uživateli nastavit specifický režim, regulovat otáčky nebo upravit jas LED
- Režim Precision wrench™: Při povolání šroubu se sníží otáčky. Při zašroubování volné části závitů stroj zastaví na 0,5 s a následně začne dotahovat šroub.
- Tělo stroje z GFN plastu delší životnost a zvýšená odolnost proti oleji, chemikáliím a otřesům.
- Optimalizovaný rázový mechanismus Poskytuje trhací moment až 1152 Nm pro povolování matic.
- **DCF892NT:** Dodáváno bez akumulátorů a nabíječky v kufru Tstak.



Bezuhlíkový rázový utahovák 18 V pro řezání závitů Tool Connect



DCF896NT / DCF896HNT

- Nářadí je vybaveno zcela novým režimem pro řezání závitů, pomocí aplikace Tool Connect.
- Kontroly aplikace je dosaženo pomocí 3 nastavení otáček a momentu.
- Dodává se bez akumulátorů a nabíječky v kufru Tstak.
- **DCF896NT:** S pojistnou kuličkou.
- **DCF896HNT:** S pojistným kroužkem.



Rázový utahovák s vysokým momentem 18 V 3/4"



DCF897NT

- Výkonný motor chlazený ventilátorem.
- 3 rychlostí a nastavení kroutícího momentu.
- Jasně světlo LED diody.
- Špičkový krouticí moment 1625 Nm pro uvolnění zatuhlých šroubů.
- Dodává se bez akumulátorů a nabíječky v kufru Tstak.
- **DCF897NT:** Dodáváno bez akumulátorů a nabíječky v kufru Tstak.



Bezuhlíkový rázový utahovák 18 V - 1/2"



DCF900H2T / DCF900P2T / DCF900P2G / DCF900NT

- Utahovací moment až 1396 Nm zaručuje utažení nejutaženějších spojů a „trhací“ moment až 1898 Nm zaručuje uvolnění nejutaženějších spojů • Spouštěcí spínač s regulací otáček umožňuje úplnou kontrolu při provádění všech aplikací
- LED svítidla s jasným bílým světlem se zpožděním zaručuje zlepšenou viditelnost a funkci svítlení.
- **DCF900P2G:** 2× akumulátor DCB184G s GFN krytem, s ochranným krytem těla stroje a tvarovanou PUR vložkou pro uložení do montážního vozíku.
- **DCF900NT:** Dodáváno bez akumulátorů a nabíječky v kufru Tstak.



Technické údaje	DCF891H2T	DCF891P2T	DCF891P2G	DCF891NT
Akumulátor	XR POWERSTACK 5,0 Ah	XR 5,0 Ah	XR 5,0 Ah s GFN krytem	–
Otáčky naprázdno	0 – 2 000 min ⁻¹			
Počet úderů na prázdno	0 – 3 250 min ⁻¹			
Krouticí moment				
Režim Precision Wrench™	812 Nm			
Režim malého momentu	136 Nm			
Režim středního momentu	406 Nm			
Režim velkého momentu	812 Nm			
Max. trhací moment	1 084 Nm			
Upínání nástroje	1/2" s pojistným kroužkem			
Hmotnost bez akumulátoru	1,67 kg			

Technické údaje	DCF892P2T	DCF892NT
Akumulátor	XR 5,0 Ah	–
Otáčky naprázdno	0 – 2 000 min ⁻¹	
Počet úderů na prázdno	0 – 3 250 min ⁻¹	
Krouticí moment		
Režim Precision Wrench™	812 Nm	
Režim malého momentu	136 Nm	
Režim středního momentu	406 Nm	
Režim velkého momentu	812 Nm	
Max. trhací moment	1 084 Nm	
Upínání nástroje	1/2" s pojistnou kuličkou	
Hmotnost bez akumulátoru	1,67 kg	

Technické údaje	DCF896NT	DCF896HNT
Akumulátor	–	–
Otáčky naprázdno	0 – 2 000 min ⁻¹	
Počet úderů na prázdno	0 – 3 100 min ⁻¹	
Krouticí moment	447 Nm	
Max. trhací moment	813 Nm	
Upínání nástroje	1/2"	
Max. průměr šroubu	M18	
Hmotnost bez akumulátoru	1,6 kg	

Technické údaje:	DCF897NT
Akumulátor	–
Volnoběžné otáčky	0 – 400 / 1 200 / 1 900 min ⁻¹
Počet úderů naprázdno	0 – 2 400 min ⁻¹
Krouticí moment	135 / 400 / 950 Nm
Max. trhací moment	1 625 Nm
Max. průměr šroubu	M20
Upínání nástroje	3/4" s pojistnou kuličkou
Hmotnost bez akumulátoru	2,6 kg

Technické údaje:	DCF900H2T	DCF900P2T	DCF900P2G	DCF900NT
Akumulátor	XR POWERSTACK 5,0 Ah	XR 5,0 Ah	XR 5,0 Ah s GFN krytem	–
Otáčky naprázdno	0 – 2 300 min ⁻¹			
Počet úderů naprázdno	0 – 1 800 min ⁻¹			
Krouticí moment povolovací	1 898 Nm			
Režim Precision Wrench™	1 355 Nm			
Režim malého momentu	135 Nm			
Režim středního momentu	813 Nm			
Režim velkého momentu	1 355 Nm			
Max. trhací moment	1 898 Nm			
Upínání nástroje	1/2"			
Hmotnost bez baterie	2,9 kg			

Ochranný gumový kryt pro DCF900 a DCF899
PB900.899

PB900.899



PB850

Ochranný gumový kryt pro DCF850
PB850
Ochranný gumový kryt pro DCF891 a DCF892
PB891.92

PB891.92



PB921.22.23

Ochranný gumový kryt pro DCF921, DCF922, DCF923
PB921.22.23
Bezuhlíková ráčna s otevřenou hlavou 18 V – 3/8"

DCF513D1G / DCF513N

- Odolná hlava otevřeného typu, dvojitá západka se zvýšenou konstrukční pevností, dobrý přístup a vysoká odolnost.
- LED osvětlení pracovního prostoru, zlepšená viditelnost, zvýšená přesnost a produktivita.
- Spoušť s plynulou regulací otáček umožňuje regulaci otáček, snižuje možnost nadměrného utažení.
- Vodorovně uložená baterie pro snadnější manipulaci a přístup do stísněných prostor.
- **DCF513N:** Dodáváno bez akumulátorů a nabíječky v kartonovém obalu.
- **DCF513D1G:** Dodáváno s akumulátorem DCB183G s GFN krytem a tvarovanou PUR vložkou pro uložení do montážního vozíku.



Technické údaje	DCF513D1G	DCF513N
Akumulátor	1× XR 2,0 Ah s GFN krytem	–
Otáčky naprázdno	0 – 250 min ⁻¹	
Max. utahovací moment	95 Nm	
Uchytení	3/8"	

Bezuhlíková ráčna s otevřenou hlavou 18 V – 1/2"

PUR pěnová vložka pro DCF512D1G

DCF512D1 / DCF512D1G / DCF512N

- Odolná hlava otevřeného typu, dvojitá západka se zvýšenou konstrukční pevností, dobrý přístup a vysoká odolnost.
- LED osvětlení pracovního prostoru, zlepšená viditelnost, zvýšená přesnost a produktivita.
- Spoušť s plynulou regulací otáček umožňuje regulaci otáček, snižuje možnost nadměrného utažení.
- Vodorovně uložená baterie pro snadnější manipulaci a přístup do stísněných prostor.
- **DCF512N:** Dodáváno bez akumulátorů a nabíječky v kartonovém obalu.
- **DCF512D1:** Dodáváno s přepravní taškou.
- **DCF512D1G:** Dodáváno s akumulátorem DCB183G s GFN krytem a tvarovanou PUR vložkou pro uložení do montážního vozíku.



Technické údaje	DCF512D1	DCF512D1G	DCF512N
Akumulátor	1× XR 2,0 Ah	1× XR 2,0 Ah s GFN krytem	–
Otáčky naprázdno	0–250 min ⁻¹		
Max. utahovací moment	95 Nm		
Uchytení	1/2" s pojistkou kuličkou		

Mazací lis 18 V

DCGG571M1 / DCGG571NK

- Ideální pro mazání stavebních, zemědělských, lesnických strojů a zařízení • Provádí běžné mazání až dvakrát rychleji než ruční mazací lis • Výstupní tlak 690 barů (10 000 PSI) s průtokovým poměrem 147 g maziva za minutu • Hadice s délkou 1 m pro přístup k těžko dosažitelným mazničkám • Odvzdušňovací ventil umožňuje uživateli uvolnit nahromaděný přebytečný vzduch, který tak může ovlivňovat tlak a rychlost práce • LED diodová svítilna pomáhá osvětlovat mazničky se špatným přístupem • Nářadí je dodáváno s ramenním popruhem. Uspřádá je při provádění různých výlezu a výstupů na stroji • Může být plněn nepřetržitě (sáním nebo čerpadlem) nebo může být použit s náplní 400 g maziva.
- **DCGG571NK:** Dodáváno bez akumulátoru a nabíječky v kufru.



Technické údaje:	DCGG571M1	DCGG571NK
Akumulátor	1× XR 4,0 Ah	–
Výstupní tlak	690 bar / 10 000 PSI	
Průtokový poměr	147 g/min	
Typ maziva	Až do NLGI č.2	
Množství maziva čerpadlo/kartuš	453 / 400 g	
Hmotnost bez akumulátoru	3,63 kg	

Ponorný vibrátor do betonu 18 V

DCE531N

- Odstraňuje vzduch z čerstvého betonu a vylepšuje jeho konzistenci.
- Lehký a kompaktní, snadná manipulace jednou osobou.
- Snadné uvolnění hadice bez použití jiného nářadí pro jednodušší transport.
- Utěsněný motor a pohon pro delší životnost.
- Dodáváno bez akumulátorů a nabíječky v kartonové krabici.



Technické údaje:	DCE531N
Akumulátor	–
Počet vibrací	15 000 min ⁻¹
Délka hadice	1,2 m
Průměr hlavice	28,6 mm
Hmotnost bez akumulátoru	3,08 kg

Výtlačná pistole 310 ml 18 V



DCE560D1 / DCE560N

- Pro použití s náplněmi 310 ml.
- Variabilní spoušť a nastavení rychlosti pro snadnou a přesnou kontrolu aplikace materiálu.
- Odolná výtlačná tyč s jednoduchým povolením a bezkapkovým ukončením práce.
- LED dioda pro lepší viditelnost.
- Možnost vyměnit držák cartridge.
- Pogumovaná rukojeť pro pohodlný úchop.
- Dodáváno v odolném kufru.
- **DCE560N:** Dodává se bez akumulátorů a nabíječky v kartonové krabici.



Technické údaje:	DCE560D1	DCE560N
Akumulátor	1 × XR 2,0 Ah	–
Velikost náplně	310,0 ml	
Výtlačná síla	2 500 N (254 kg)	
Rychlost vytlačení	51 – 533 mm/min	
Hmotnost	2,2 kg	1,8 kg

Výtlačná pistole 400 ml 18 V



DCE571D1

- Pro použití s náplněmi 400 ml.
- Variabilní spoušť a nastavení rychlosti pro snadnou a přesnou kontrolu aplikace materiálu.
- Odolná výtlačná tyč s jednoduchým povolením a bezkapkovým ukončením práce.
- LED dioda pro lepší viditelnost.
- Možnost vyměnit držák cartridge.
- Pogumovaná rukojeť pro pohodlný úchop.
- Dodáváno v odolném kufru.



Technické údaje:	DCE571D1
Akumulátor	1 × XR 2,0 Ah
Velikost náplně	400,0 ml
Výtlačná síla	2 500 N (254 kg)
Rychlost vytlačení	51 – 533 mm/min
Hmotnost	2,5 kg

Výtlačná pistole 600 ml 18 V



DCE580D1 / DCE580N

- Pro použití s náplněmi ve střívků ("salámy") 600ml.
- Variabilní spoušť a nastavení rychlosti pro snadnou a přesnou kontrolu aplikace materiálu.
- Odolná výtlačná tyč s jednoduchým povolením a bezkapkovým ukončením práce.
- LED dioda pro lepší viditelnost.
- Možnost vyměnit držák cartridge.
- Pogumovaná rukojeť pro pohodlný úchop.
- Dodáváno v odolném kufru.



Technické údaje:	DCE580D1	DCE580N
Akumulátor	1 × XR 2,0 Ah	–
Velikost náplně	600,0 ml	
Výtlačná síla	2 500 N (254 kg)	
Rychlost vytlačení	51 – 533 mm/min	
Hmotnost	2,6 kg	2,2 kg

Náhradní držák cartridge 600 ml



DCE5801

DCE5801

- Pro použití s náplněmi ve střívků ("salámy") 600ml.
- Držák cartridge 600 ml pro DCE560, DCE571 a DCE580
- Dodáváno s výtlačnou tyčí.
- Průhledný držák poskytuje přehled o zbývajícím množství materiálu.

Náhradní držák cartridge 310 ml



DCE5601

- Pro použití s náplněmi 310 ml.
- Držák cartridge 310 ml pro DCE560, DCE571 a DCE580.
- Dodáváno s výtlačnou tyčí.



Bezuhlíkové vrtací kladivo POWERSTACK SDS-Plus 14 mm 18 V



DCH172P2 / DCH172D2 / DCH172E2T / DCH172NT

- 2 provozní režimy, pouze vrtání nebo vrtání s přiklepem, přispívá k velmi malým rozměrům a hmotnosti.
- Pracovní LED svítilna, super jasné světlo se zpovědovacím funkcí, jasné osvětlení v uzavřených pracovních prostorech.
- Robustní a odolný, poskytuje uživateli spolehlivý výkon.
- **DCH172NT:** Dodáváno bez akumulátorů a nabíječky v kufru Tstak.



Technické údaje:	DCH172P2	DCH172D2	DCH172E2T	DCH172NT
Akumulátor	XR 5,0 Ah	XR 2,0 Ah	XR POWERSTACK 1,7 Ah	–
Energie úderu*	1,4 J			
Otáčky naprázdno	0 – 1060 min ⁻¹			
Počet úderů naprázdno	0 – 4980 min ⁻¹			
Max. průměr otvoru do betonu	16 mm			
Optimální pracovní rozsah	4 – 10 mm			
Upínání nástroje	SDS Plus			
Hmotnost bez akumulátoru	1,8 kg			

Bezuhlíkové kombinované kladivo SDS-Plus 26 mm 18 V



DCH133M1 / DCH133NT

- Režim zastavení otáčení umožňuje provádění lehkých sekacích prací a vypnutí přiklepu umožňuje vrtání prováděné pouze do dřeva a kovu.
- Bezuhlíkový motor a baterie 18 V Li-Ion s velkou kapacitou 4,0 Ah.
- Ideální pro vrtání kotevnicích a montážních otvorů do betonu, cihel a zdiva s průměrem od 4 do 26 mm.
- **DCH133NT:** Dodává se bez akumulátorů a nabíječky v kufru Tstak.



Technické údaje:	DCH133M1	DCH133NT
Akumulátor	1 × XR 4,0 Ah	–
Energie úderu*	2,6 J	
Otáčky naprázdno	0 – 1 550 min ⁻¹	
Počet úderů naprázdno	0 – 5 680 min ⁻¹	
Max. průměr otvoru dřeva / kov / beton / korunka	30 / 13 / 26 / 50 mm	
Hmotnost bez akumulátoru	2,3 kg	

Bezuhlíkové kombinované kladivo SDS-Plus 28 mm 18 V



DCH263P1 / DCH263NK

- Bezuhlíkový motor a baterie 18 V Li-Ion s velkou kapacitou 5,0 Ah.
- Ideální pro vrtání kotevnicích a montážních otvorů do betonu, cihel a zdiva s průměrem od 4 do 28 mm.
- Aktivní regulace vibrací.
- Lze propojit s odsáváním prachu DWH205DH.
- Výkon na jedno nabití akumulátoru: cca 42 otvorů 16 mm × 80 mm.
- **DCH263NK:** Dodává se bez akumulátorů a nabíječky v přepravním kufru.



Technické údaje:	DCH263P1	DCH263NK
Akumulátor	1 × 5,0 Ah	–
Energie úderu*	3,0 J	
Rychlovýměnné sklíčidlo	NE	
Otáčky naprázdno	0 – 1 165 min ⁻¹	
Počet úderů naprázdno	0 – 4 300 min ⁻¹	
Max. průměr otvoru dřeva / kov / beton	28 / 13 / 28 mm	
Hmotnost bez akumulátoru	2,7 kg	

Kombinované kladivo SDS-Plus 24 mm 18 V



DCH253M2 / DCH254M2

- Ideální pro vrtání kotevnicích a montážních otvorů do betonu, cihel a zdiva s průměrem od 4 do 20 mm.
- Lze provádět lehké sekání do zdiva, betonu a vrtání bez přiklepu.
- Nejnižší hodnota vibrací v této třídě nářadí – 7,4 m/s², 2 × 4,0 Ah akumulátor.
- **DCH253M2:** 2 × 4,0 Ah akumulátor, přepravní kufr
- **DCH254M2:** S rychloupínacím sklíčidlem 2 × 4,0 Ah akumulátor, přepravní kufr



DCH254M2  včetně 13 mm rychloupínacího sklíčidla

Technické údaje:	DCH253M2	DCH254M2
Akumulátor	XR 4,0 Ah	XR 4,0 Ah
Otáčky naprázdno	0 – 1 200 min ⁻¹	0 – 1 200 min ⁻¹
Počet úderů naprázdno	0 – 4 500 min ⁻¹	0 – 4 500 min ⁻¹
Energie úderu*	2,1 J	2,1 J
Vibrace	7,4 m/s ²	7,4 m/s ²
Max. průměr vrtání do dřeva / kovu / betonu	26 / 13 / 24 mm	26 / 13 / 24 mm
Hmotnost bez akumulátoru	2,7 kg	

Bezuhlíkové kombinované kladivo SDS-Plus 24 mm 18 V



DCH273H2T / DCH273P2 / DCH273P2T / DCH273NT

- Díky BEZUHLÍKOVÉMU motoru vyvrtá více než 90 děr 10 × 80 mm na jedno nabití.
- Elektronická spojka zaručuje stálé hodnoty momentu a zvýšenou odolnost.
- Nejvyšší vibrace v této třídě 6,6 m/s².
- **DCH273P2T:** dodáváno v kufru Tstak.
- **DCH273P2:** dodáváno v přepravním kufru.
- **DCH273NT:** Dodává se bez akumulátorů a nabíječky v kufru Tstak.



Technické údaje:	DCH273H2T	DCH273P2	DCH273P2T	DCH273NT
Akumulátor	POWERSTACK 5, Ah	XR 5,0 Ah	XR 5,0 Ah	–
Otáčky naprázdno	0 – 1 100 min ⁻¹			
Počet úderů naprázdno	0 – 4 600 min ⁻¹			
Energie úderu*	2,1 J			
Vibrace	6,6 m/s ²			
Max. průměr vrtání do dřeva / kovu / betonu	26 / 13 / 24 mm			
Hmotnost bez akumulátoru	2,6 kg			

*EPTA 05/2009

Bezuhlíkové kombinované kladivo SDS-Plus 24 mm 18 V



DCH274P2 / DCH274P2T

- Díky BEZUHLÍKOVÉMU motoru vyvrtá více než 90 děr 10 × 80 mm na jedno nabití.
- Elektronická spojka zaručuje stálé hodnoty momentu a zvýšenou odolnost.
- Nejnižší vibrace v této třídě 6,6 m/s².
- Včetně rychlovýměnného sklíčidla pro vrtáky s válcovou stopkou.
- **DCH274P2:** 2× akumulátor XR 5,0 Ah, přepravní kufr.
- **DCH274P2T:** 2 x akumulátor XR 5,0 Ah, v kufru Tstak.

Technické údaje:	DCH274P2	DCH274P2T
Akumulátor	XR 5,0 Ah	XR 5,0 Ah
Otáčky naprázdno	0 – 1 100 min ⁻¹	
Počet úderů naprázdno	0 – 4 600 min ⁻¹	
Energie úderu*	2,1 J	
Vibrace	6,6 m/s ²	
Max. průměr vrtání do dřeva / kovu / betonu	26 / 13 / 24 mm	
Hmotnost bez akumulátoru	3,3 kg	



DCH274P2:  včetně 13 mm rychloupínacího sklíčidla

Bezuhlíkové kombinované kladivo SDS-Plus 26 mm 18 V



DCH283P2 / DCH283NT

- Nejlepší vrtací výkon v této kategorii vysokootáčkového nářadí umožňuje vyvrtat více než 74 otvorů (průměr 10 × 80 mm) na jedno nabití baterie.
- Blokování rotace i úderu.
- Jasná LED osvětlení pracovní plochy integrované do kladiva.
- Ideální pro vrtání kotevnic a montážních otvorů do betonu, cihel a zdiva s průměrem od 4 do 26 mm.
- **DCH283NT:** Dodává se bez akumulátorů a nabíječky v kufru Tstak.

Technické údaje:	DCH283P2	DCH283NT
Akumulátor	XR 5,0 Ah	–
Energie úderu*	2,8 J	
Otáčky naprázdno	0 – 980 min ⁻¹	
Počet úderů naprázdno	0 – 4 480 min ⁻¹	
Max. průměr otvoru dřeva / kov / beton	30 / 13 / 26 mm	
Hmotnost bez akumulátoru	3,6 kg	

* EPTA 05/2009



Úhlová bruska 18 V



DCG412M2 / DCG412NT

- Pro všechny standardní rozbrušovací, brousící a hrubovací práce prováděné pomocí kotoučů do Ø 125 mm.
- Ocelová převodovka s šikmým ozubením zajišťuje dlouhou životnost a nepatrné vibrace.
- Rychlé přestavování ochranného krytu a aretace vřetena bez použití nářadí.
- **DCG412NT:** Dodává se bez akumulátorů a nabíječky v kufru Tstak.

Technické údaje:	DCG412M2	DCG412NT
Akumulátor	XR 4,0 Ah	–
Otáčky naprázdno	7 000 min ⁻¹	
Max. průměr kotouče	125 mm	
Hnací vřeteno	M14	
Hmotnost bez akumulátoru	3,8 kg	

18V XR

Bezuhlíková úhlová bruska 18 V



DCG405P2 / DCG405H2T / DCG405NT

- Elektronická brzda zastaví rotující kotouč velmi rychle. Elektronická spojka eliminuje zpětný ráz při zaseknutí nebo zablokování kotouče.
- Síťka v nasávacích otvorech chladicího vzduchu zabraňuje vniknutí nečistot do motoru.
- **DCG405NT:** Dodáváno bez akumulátorů a nabíječky v kufru Tstak.

Technické údaje:	DCG405P2	DCG405H2T	DCG405NT
Akumulátor	XR 5,0 Ah	POWERSTACK 5, Ah	–
Otáčky naprázdno	9 000 min ⁻¹		
Průměr kotouče	125 mm		
Hnací vřeteno	M14		
Plynulý rozběh / Spojka / Brzda	ANO / ANO/ ANO		
Ochrana proti přetížení	ANO		
Vypínač	Posuvný aretovací		
Hmotnost bez akumulátoru	1,75 kg		



Bezuhlíková úhlová bruska 18 V



DCG405FN / DCG406N

- Stejně vlastnosti jako DCG405.
- Plochá převodovka pod úhlem 43° umožňuje práci ve stísněných prostorech.
- Dodáváno bez akumulátorů a nabíječky v kartonové krabici.
- **DCG406N:** Stejně vlastnosti jako DCG405
- Kolíkový vypínač bez možnosti aretace.
- Dodáváno bez akumulátorů a nabíječky v kartonové krabici.

Technické údaje:	DCG405FN	DCG406N
Akumulátor	–	–
Otáčky naprázdno	9 000 min ⁻¹	
Průměr kotouče	125 mm	
Hnací vřeteno	M14	
Plynulý rozběh / Spojka / Brzda	ANO / ANO/ ANO	
Ochrana proti přetížení	ANO	
Vypínač	Posuvný aretovací	Kolíkový
Hmotnost bez akumulátoru	1,80 kg	1,75 kg



Bezuhlíková úhlová bruska 18 V FLEXVOLT ADVANTAGE



DCG409H2T / DCG409T1 / DCG409NT

- O 70% větší výkon než DCG409 s 5,0 Ah baterií.
- Větší bezuhlíkový motor s větším množstvím mědi ve vnutí, pro lepší přenos velkých proudů.
- Nový elektronický modul a nový software.
- Bezuhlíkový motor poskytuje delší výdrž a větší odolnost.
- Elektronická brzda zastavuje rychle kotouč, dojde-li k uvolnění spouštěcího spínače.
- Elektronická spojka omezuje reakce zpětného rázu v případě sevření nebo zablokování.
- Elektronický měkký start pro kontrolovanější rozběh.
- **DCG409NT:** Dodáváno bez akumulátorů a nabíječky v kufru Tstak.

Technické údaje:	DCG409H2T	DCG409T1	DCG409NT
Akumulátor	2 x XR POWERSTACK 5,0 Ah	1 x 18V 6,0 Ah / 54V 2,0 Ah	–
Otáčky naprázdno	9 000 min ⁻¹		
Průměr kotouče	125 mm		
Hnací vřeteno	M14		
Plynulý rozběh / Spojka / Brzda	ANO / ANO / ANO		
Ochrana proti přetížení	ANO		
Vypínač	Posuvný aretovací		
Hmotnost bez akumulátoru	1,81 kg		



Bezuhlíková úhlová bruska s regulací otáček 18 V FLEXVOLT ADVANTAGE



DCG409VST1 / DCG409VSN1

- Elektronická regulace otáček poskytuje lepší ovladatelnost.
- Bezuhlíkový motor s větším množstvím mědi ve vnutí pro lepší přenos velkých proudů.
- Elektronická brzda zastavuje rychle kotouč, dojde-li k uvolnění spouštěcího spínače.
- Elektronická spojka omezuje reakce zpětného rázu.
- **DCG409VSN1:** Dodáváno bez akumulátorů a nabíječky v kufru Tstak.

Technické údaje:	DCG409VST1	DCG409VSN1
Akumulátor	1x 18V 6,0 Ah / 54V 2,0 Ah	–
Otáčky naprázdno	3 000 - 9 000 min ⁻¹	
Průměr kotouče	125 mm	
Hnací vřeteno	M14	
Plynulý rozběh / Spojka / Brzda	ANO / ANO / ANO	
Ochrana proti přetížení	ANO	
Vypínač	Posuvný aretovací	
Hmotnost bez akumulátoru	1,85 kg	



Bezuhlíková úhlová bruska s regulací otáček 18 V



DCG416VSN

- Elektronická regulace otáček poskytuje lepší ovladatelnost.
- Kolíkový vypínač bez možnosti aretace.
- Bezuhlíkový motor s větším množstvím mědi ve vnutí pro lepší přenos velkých proudů.
- Elektronická brzda zastavuje rychle kotouč, dojde-li k uvolnění spouštěcího spínače.
- Elektronická spojka omezuje reakce zpětného rázu.
- Dodáváno bez akumulátorů a nabíječky v kufru Tstak.

Technické údaje:	DCG416VSN
Akumulátor	–
Otáčky naprázdno	3 000 - 9 000 min ⁻¹
Průměr kotouče	125 mm
Hnací vřeteno	M14
Plynulý rozběh / Spojka / Brzda	ANO / ANO / ANO
Ochrana proti přetížení	ANO
Vypínač	Kolíkový bez aretace
Hmotnost bez akumulátoru	1,85 kg



Bezuhlíková přímá bruska 18 V



DCG426P2 / DCG426N

- Tří stupňové nastavení otáček zvyšuje kontrolu při práci.
- Dvoupolohový vypínač usnadňuje uchopení a zvyšuje kontrolu nad strojem.
- LED světelný kroužek na špičce brusky zlepšuje viditelnost.
- Síťová ochrana chladících otvorů zabraňuje vnikání nečistot do motoru.
- Odvod vzduchu od uživatele zvyšuje komfort při práci.
- **DCG426N:** Dodáváno bez akumulátorů a nabíječky v kartonové krabici.

Technické údaje:	DCG426P2	DCG426N
Akumulátor	XR 5,0 Ah	–
Otáčky naprázdno	0 – 5000 / 17 500 / 25 000 min ⁻¹	
Kleština	6 mm	
Hmácí vřeteno	M15	
Hmotnost bez akumulátoru	1,19 kg	



Vyřezávačka do sádrokartonu 18 V



DCE555N

- Snadné vyřezávání tvarových otvorů do sádrokartonu nebo dřevotřísky.
- 18V výkonný bezuhlíkový motor s vysokou pracovní účinností poskytuje dlouhou provozní dobu.
- Až 54 m řezu v 12,5 mm silném sádrokartonu na 5,0 Ah akumulátor.
- LED diodová svítidla osvětluje prostor řezu a zaručuje lepší náhled na řez.
- Obsahuje nastavitelný hloubkový doraz, kleštinu 3,2 mm (1/4") a 6,4 mm (1/8"), řezný nástroj do sádrokartonu a univerzální řezný nástroj a kryt na odsávání.
- Dodáváno bez akumulátorů a nabíječky v kartonové krabici.

Technické údaje:	DCE555N
Akumulátor	–
Otáčky naprázdno	26 000 min ⁻¹
Hmotnost bez akumulátoru	0,75 kg

Nahrazuje DCS551N

Řezné nástroje pro sádrokartonovou frézku DCE555N:

DT6620	1/8" řezný nástroj na sádrokarton	5 ks
DT6621	1/8" multimateriálový řezný nástroj	5 ks
DT6622	1/4" řezný nástroj na sádrokarton	5 ks



Horkovzdušná pistole 18 V



DCE530N

- Bezpečnostní spínač s aretací poskytuje bezpečný provoz a zabraňuje náhodnému zapnutí např. při přepravě.
- Velmi silná LED dioda pro dokonalý výhled na pracovní plochu.
- Dvoustupňový spínač teploty a rychlosti proudění vzduchu.
- Doba chladu při použití 5,0 Ah akumulátoru podle použitého stupně cca 18 / 22 min.
- Obsahuje kuželovou trysku a škrabku na barvu.
- Dodává se bez akumulátorů a nabíječky v kartonovém obalu.

Technické údaje:	DCE530N
Akumulátor	–
Teplotní rozsah	290 / 530 °C
Průtok vzduchu	109 / 190 l/m
Hmotnost bez akumulátoru	1,2 kg



Stříhač závitových tyčí 18 V



DCS350NT

- Stříhá závitové tyče M6 až M12.
- Komfortní používání v různých směrech.
- Žádné pohybující se nože, žádné kovové piliny nebo odlomky.
- Závitové tyče jsou řezány pomocí stříhu, což minimalizuje otřepy.
- LED osvětlení pracovní plochy.
- Dodáváno v Kufru Tstak, bez akumulátoru a nabíječky.

Technické údaje:	DCS350NT
Akumulátor	–
Rychlost	30 stříhů/min
Břity	M6, M8, M10, M12
Stříhací kapacita (měkká ocel)	M6, M8, M10, M12
Stříhací kapacita (nerez)	M6, M8, M10
Hmotnost bez akumulátoru	4,1 kg



Nůžky na plech 18 V



obr. s akumulátorem DCB184



DCS491NT

- Lehké a kompaktní nůžky na stříhání plechů.
- LED světlo pro lepší viditelnost pracovní plochy.
- Spínač s plynulou regulací pro lepší kontrolu práce.
- V kufru Tstak, bez akumulátoru a nabíječky.

Technické údaje:	DCS491NT
Akumulátor	–
Rychlost	0 – 2450 stříhů/min
Stříhací kapacita (měkká ocel)	1,30 mm
Stříhací kapacita (nerez)	1,00 mm
Hmotnost bez akumulátoru	1,8 kg

Kotoučová pila na řezání kovu 18 V



DCS373NT

- Velmi robustní konstrukce s nerezovou kluznou patkou pily.
- Ochranný kryt s pruzorem a LED osvětlením pro optimální pohled na obrobek.
- Plně pogumovaná, ergonomická rukojeť pro co největší komfort.
- Kotouč z oceli speciálně legované wolframem pro bezotřepové řezání.
- Dodávka bez akumulátoru a nabíječky v kufru Tstak.

Technické údaje:	DCS373NT
Výstupní výkon	460 W
Volnoběžné otáčky	3 700 min ⁻¹
Maximální hloubka řezu	43 mm
Maximální tloušťka materiálu:	
Profilový/plný materiál	25/3 mm
Pilový kotouč (DT1212)	140 × 20 mm, 30 zubů z tvrdokovu
Hmotnost bez akumulátoru	3,8 kg

Bezuhlíková kotoučová pila 18 V



DCS565P2 / DCS565NT

- Bezuhlíkový motor pro prodlouženou dobu chodu, spolehlivost a odolnost.
- Elektronická motorová brzda pro větší kontrolu a bezpečnost práce.
- Odfuk pilin a nečistot z linie řezu.
- LED pracovní světlo pro lepší viditelnost osy řezu.
- **DCS565NT:** Dodáváno bez akumulátoru a nabíječky v kufru Tstak.

Technické údaje:	DCS565P2	DCS565NT
Akumulátor	XR 5,0 Ah	–
Otáčky naprázdno	4950 min ⁻¹	
Kapacita šikmých řezů	50°	
Max. hloubka řezu při 90°	55 mm	
Max. hloubka řezu při 45°	42 mm	
Pilový kotouč	165 × 20 mm / 24 zubů	
Hmotnost bez akumulátoru	2,8 kg	

Nahrazuje DCS391
K dispozici od: 06/2021

Bezuhlíková kotoučová pila 18 V



DCS570H2T / DCS570P2 / DCS570NT

- Podélné a příčné řezy stavebních dřevěných materiálů.
- Měřítka pro přesné nastavení hloubky řezu až do 64 mm.
- Snadné a přesné nastavení šikmých řezů až do úhlu 57°.
- Dodáváno v kufru Tstak.
- Bezuhlíkový motor DEWALT poskytuje delší výdrž, spolehlivost a odolnost.
- Optimální vyvážení zaručuje bezpečný provoz bez únavy.
- **DCS570NT:** Dodává se bez akumulátorů a nabíječky v kufru Tstak.

Technické údaje:	DCS570H2T	DCS570P2	DCS570NT
Akumulátor	POWERSTACK 5,0 Ah	XR 5,0 Ah	–
Otáčky naprázdno	5 500 min ⁻¹		
Kapacita šikmých řezů	57°		
Max. hloubka řezu při 90°	64 mm		
Max. hloubka řezu při 45°	47 mm		
Pilový kotouč	184 × 16 mm, 24 zubů		
Hmotnost bez akumulátoru	3,6 kg		

Bezuhlíková kotoučová pila se základnou pro lištu 18 V



DCS572P2 / DCS572NT

- Bezuhlíkový motor poskytuje vysoký výkon, účinnost a odolnost.
- Umožňuje provádět standardní a příčné řezy ve dřevě, a ostatních stavebních materiálech.
- Integrovaný odfuk prachu a pilin z osy řezu.
- LED osvětlení zlepšuje viditelnost osy řezu.
- Výkon na jedno nabití akumulátoru: cca 100 řezů fošny 200 × 50 mm.
- **DCS572NT:** Dodává se bez akumulátorů a nabíječky v kufru Tstak.

Technické údaje:	DCS572P2	DCS572NT
Akumulátor	XR 5,0 Ah	–
Otáčky naprázdno	5 500 min ⁻¹	
Kapacita šikmých řezů	57°	
Max. hloubka řezu při 90°	58 mm	
Max. hloubka řezu při 45°	44 mm	
Pilový kotouč	184 × 16 mm	
Hmotnost bez akumulátoru	3,3 kg	

Bezuhlíková kotoučová pila 18 V FLEXVOLT ADVANTAGE



DCS573H2T / DCS573T1 / DCS573NT

- 0,77% větší výkon než DCS573 s 5,0 Ah akumulátorem.
- LED osvětlení pracovní plochy.
- Odšuk prachu z prostoru řezu.
- Háč pro zavěšení na trám.
- Elektronická brzda zastaví kotouč do 2 sekund.
- Bezuhlíkový motor DEWALT poskytuje delší výdrž, spolehlivost a odolnost.
- Elektronický modul s identifikací baterie pro vyšší výkon a produktivitu.
- Univerzální kotoučová pila pro podélné, příčné a šikmé řezy dřeva a jiných stavebních materiálů.
- Plynulé nastavení úhlu šikmého řezu až do hodnoty 57 stupňů.
- Měřítko pro přesné nastavení rezní hloubky až po 67 mm.
- Optimální vyvážení zaručuje bezpečný provoz bez únavy.
- **DCS573NT:** Dodáváno bez akumulátorů a nabíječky v kufru Tstak.

Technické údaje:	DCS573T1	DCS573T1	DCS573NT
Akumulátor	POWERSTACK 5,0 Ah	1x XR 18V 6,0 Ah / 54V 2,0 Ah	–
Otáčky naprázdno	5 500 min ⁻¹		
Kapacita šikmých řezů	57°		
Max. hloubka řezu při 90°	67 mm		
Max. hloubka řezu při 45°	51 mm		
Pilový kotouč	190 × 30 mm 24 zubů		
Hmotnost bez akumulátoru	3,7 kg		

Bezuhlíková kotoučová pila 115 mm 18 V



DCS571P2/ DCS571E1T/DCS571NT

- Tenký řez kotouče poskytuje rychlý řez a prodlouženou provozní dobu.
- Beznářaďové nastavení hloubky řezu a šikmého řezu.
- Extrémně odolná konstrukce nářadí a převodovky poskytuje dlouhou životnost nářadí a přesné řezy.
- Aretace chodu a elektronická brzda zvyšují kontrolu nad nářadím a pracovní bezpečnost.
- **DCS572P2:** 2 x akumulátor XR 5,0 Ah, kufr Tstak.
- **DCS571E1T:** 1 x akumulátor POWERSTACK, bez nabíječky, kufr Tstak.
- **DCS571NT:** Dodává se bez akumulátorů a nabíječky v kufru Tstak.

Technické údaje:	DCS571P2	DCS571E1T	DCS571NT
Akumulátor	XR 5,0 Ah	1x XR POWERSTACK 1,7 Ah	–
Otáčky naprázdno	4500 min ⁻¹		
Kotouč (DT10410)	115 × 9,5 mm		
Max. hloubka řezu	38 mm		
Kapacita šikmých řezů	45°		
Hmotnost bez akumulátoru	1,1 kg		

Bezuhlíková univerzální řezačka POWERSTACK 18 V



DCS438E2T / DCS438N

- Ideální na všechna řezání, kovů, plastů, keramiky, porcelánu, sádkokartonu, nebo cementových desek.
- Obousměrný chod kotouče, směr otáčení kotouče je rychle a jednoduše přepínatelný.
- LED osvětlení kotouče, jasné LED osvětlení obrobku zajišťuje lepší viditelnost na omezených a tmavých pracovištích.
- Odnímatelný prachový kryt nastavitelný bez použití jiného nářadí, kompatibilní se systémem DEWALT AirLock.
- Dodáváno s 1 × DT20590, 1 × DT20591, 1 × DT20592 a krytem na odsávání.
- **DCS438N:** Dodáváno bez akumulátorů a nabíječky v kartonovém obalu.

Technické údaje:	DCS438E2T	DCS438N
Akumulátor	2x XR POWERSTACK 1,7 Ah	–
Otáčky naprázdno	20 000 min ⁻¹	
Průměr kotouče	76 mm	
Maximální hloubka řezu	22 mm	
Závít hřídele	10 mm	
Hmotnost bez akumulátoru	0,8 kg	

Oscilační multibruska 18 V



DCS356P2 / DCS356E1T / DCS356NT

- Systém výměny příslušenství QUICK-CHANGE umožňuje rychlou výměnu pracovního příslušenství bez použití jiného nářadí.
- Spouštěcí spínač DUAL-GRIP s třístupňovým nastavením rychlosti poskytuje výbornou kontrolu nářadí při práci.
- Jasné světlo LED diodové svítilny osvětluje tmavé pracovní prostory.
- **DCS356P2:** 2 x akumulátor XR 5,0 Ah, kufr Tstak.
- **DCS356E1:** 1 x akumulátor POWERSTACK, bez nabíječky, v kufru Tstak.
- **DCS356NT:** Dodáváno bez akumulátorů a nabíječky v kufru Tstak.

Technické údaje:	DCS356P2	DCS356E1T	DCS356NT
Akumulátor	XR 5,0 Ah	XR POWERSTACK 1,7 Ah	–
Počet kmitů	0 – 20 000 km./min		
Rychlost 1	0 – 15 000 km./min		
Rychlost 2	0 – 17 000 km./min		
Rychlost 3	0 – 20 000 km./min		
Upnutí nářadí bez použití jiného nářadí	ANO		
Hmotnost bez akumulátoru	1,4 kg		

Nahrazuje DCS355

Příslušenství obsažené v DCS356P2

1 ks 31 × 43 mm plátek na rychlé řezy dřeva
1 ks 31 × 43 mm plátek na řezání dřeva s hřebíky
1 ks škrabka
1 ks polokruhový plátek
1 ks Karbidový plátek na odstraňování malty
1 ks plátek na jemné řezy ve dřevě

1 ks delta podložka na brusné papíry
25 ks brusných papírů různé hrubosti
1 ks hloubkový doraz
1 ks adaptéru na odsávání
1 ks adaptéru na plátky jiných značek
–

Příslušenství obsažené v DCS356E1 a DCS356E1

1 ks 31 × 43 mm plátek na řezání dřeva s hřebíky
1 ks 31 × 43 mm plátek na rychlé řezy dřeva
1 ks delta podložka na brusné papíry
25 ks brusných papírů různé hrubosti
1 ks adaptéru na plátky jiných značek

Kombinovaná frézka 18 V 8 mm



DCW604P2 / DCW604NT

- Revolverová hlava nastavitelná do pěti poloh umožňuje provádění stupňovitých nebo opakovaných ponorných řezů.
- Dvojitá LED svítidla zvyšuje během práce viditelnost v blízkosti frézy.
- Plynulý rozběh omezuje pohyb nářadí při spuštění.
- Elektronická brzda zlepšuje ovladatelnost a zvyšuje bezpečnost.
- Plynulá regulace otáček zaručuje nastavení optimálních otáček frézy pro různé materiály.
- Obsahuje kleština 8 mm, klíč 17 mm, středící kužel, vodící pouzdro 17 mm, pevnou základnu, odsávání, paralelní vodičko
- **DCW604NT:** Dodává se bez akumulátorů a nabíječky v kufru Tstak.



Technické údaje:	DCW604P2	DCW604NT
Akumulátor	XR 5,0 Ah	–
Otáčky naprázdno	16 000 – 25 500 min ⁻¹	
Zdvih	55 mm	
Rozměr kleštiny	8 mm	
Max. průměr nástroje	30 mm	
Hmotnost bez akumulátoru	2,4 kg	

Ohraňovací frézka 18 V



DCW600N

- Dvojitá LED svítidla zvyšuje během práce viditelnost v blízkosti frézy, což zaručuje zvýšenou přesnost.
- Plynulý rozběh omezuje pohyb nářadí při spuštění a zlepšuje ovladatelnost.
- Elektronická brzda zlepšuje ovladatelnost a zvyšuje bezpečnost.
- Plynulá regulace otáček zaručuje nastavení optimálních otáček frézy pro různé materiály.
- Dodává se bez akumulátorů a nabíječky v kartonové krabici.



Technické údaje:	DCW600N
Akumulátor	–
Otáčky naprázdno	16 000 – 25 500 min ⁻¹
Zdvih	55 mm
Rozměr kleštiny	8 mm
Max. průměr nástroje	30 mm
Hmotnost bez akumulátoru	1,54 kg

Bezuhlíková lamelovací frézka 18 V



DCW682P2 / DCW682NT

- Bezuhlíkový motor, delší doba chodu, vyšší výkon a odolnost.
- Nastavení výšky vodička pomocí dvojitého hříbenového ozubeného převodu umožňuje přesné udržování rovnoběžné polohy vodička s kotoučem.
- Nastavení hloubky pro lamely o velikosti 0, 10, 20 mm.
- Rychlé nastavování požadované úhlové polohy bez použití dalšího nářadí.
- **DCW682NT:** Dodáváno bez akumulátorů a nabíječky v kufru Tstak.



Technické údaje:	DCW682P2	DCW682NT
Akumulátor	XR 5,0 Ah	–
Otáčky naprázdno	9 000 min ⁻¹	
Maximální hloubka řezu	20 mm	
Přednastavené polohy řezu	4	
Úhel nastavitelného vodička	0–90°	
Kotouč	102 × 22 mm	
Šířka kotouče	4 mm	
Hmotnost bez akumulátoru	2,5 kg	

Bezuhlíková vibrační bruska 18 V



DCW200P2 / DCW200NT

- Bezuhlíkový motor zaručuje dlouhou pracovní dobu.
- Texturovaný protiskluzový úchop a tělo brusky poskytuje vysoký komfort a sesnižuje únavu obsluhy.
- Velmi nízké vibrace.
- Brzda motoru rychle zastaví pohyb po vypnutí stroje.
- Uchycení na suchý zip.
- Provozní doba nejedno nabití baterie: 30 – 40 minut dle zvolené rychlosti.
- Wireless Tool Control (WTC) – Bezdrátové ovládání nářadí spolu s 54V vysavačem DCV586M.
- **DCW200NT:** Dodává se bez akumulátorů a nabíječky v kufru Tstak



Technické údaje:	DCW200P2	DCW200NT
Akumulátor	XR 5,0 Ah	–
Počet kmitů	8 – 13 500 min ⁻¹	
Rozměr brusného papíru	115 × 108 mm	
Hmotnost bez akumulátoru	1,3 kg	1,0 kg

125 mm Excentrická bruska 18 V



Od modelové řady typ 2



DCW210P2 / DCW210NT

- Bezuhlíkový motor zaručuje dlouhou pracovní dobu.
- Ergonomický úchop snižuje únavu obsluhy lze pracovat pouze jednou rukou.
- Velmi nízké vibrace.
- Brzda motoru rychle zastaví pohyb po vypnutí stroje.
- Uchycení na suchý zip.
- Provozní doba nejedno nabití baterie: 30 – 60 minut dle zvolené rychlosti.
- **DCW210NT:** Dodává se bez akumulátorů a nabíječky v kufru Tstak.



Technické údaje:	DCW210P2	DCW210NT
Akumulátor	XR 5,0 Ah	–
Otáčky naprázdno	7 – 12 000 min ⁻¹	
Počet kmitů	8 – 12 000 min ⁻¹	
Rozkmit	2,6 mm	
Průměr brusného papíru	125 mm	
Hmotnost bez akumulátoru	1,3 kg	

Bezuhlíková pásová bruska 18 V



DCW220P2 / DCW220NT

- Bezuhlíkový motor poskytuje prodlouženou životnost, zvýšenou účinnost i dostatečný výkon při vysoké rychlosti 320 m/min.
- Regulace otáček poskytují maximální úroveň kontroly nad nářadím.
- Odsávání prachu funkce bezdrátového ovládní nářadí (WTC) poskytují čistější a bezpečnější pracovní prostředí.
- Rychlá výměna brusného pásu umožňují snadnou výměnu brusných pásů.
- Systém rychlé výměny brusného pásu umožňuje hbitou a snadnou výměnu brusných pásů
- **DCW220NT:** Dodává se bez akumulátorů a nabíječky v kufru Tstak



Bezuhlíková bruska na sádrokartony 18 V



DCE800T2 / DCE800N

- Bezuhlíkový motor zaručuje dlouhou pracovní dobu a je napájen baterií FLEXVOLT 6,0 Ah.
- Teleskopická rukojeť umožňuje uživateli snadno a rychle měnit dosah nářadí dle potřeby.
- Nastavení otáček poskytuje úplnou flexibilitu při všech aplikacích s jakýmkoliv příslušenstvím.
- Provozní doba nejedno nabití baterie: až 40 minut broušení dle zvolené rychlosti. • Wireless Tool Control (WTC) – Bezdrátové ovládní nářadí spolu s 54V vysavačem DCV586M.
- **DCE800T2:** Dodáváno s taškou na baterky a nabíječku + 3× brusný papír.
- **DCE800N:** Dodává se bez akumulátorů a nabíječky v kartonové krabici + 3× brusný papír.



Bezuhlíková přímočará pila 18 V



DCS334P2 / DCS334NT

- Bezuhlíkový motor poskytuje delší provozní dobu a větší odolnost.
- Uchycení s horní rukojetí Inteligentní spouštěcí spínač s plynulou regulací otáček.
- Předkmit pilového listu nastavitelný do 4 poloh ovládá agresivitu nebo hladkost řezů.
- Patka nářadí nastavitelná bez použití jiného nářadí s krytem zabraňujícím poškrábání může být v obou směrech nastavena v úhlu 45°.
- Nové, vylepšené uchycení řezného plátku.
- **DCS334NT:** Dodává se bez akumulátorů a nabíječky v kufru Tstak.



Bezuhlíková přímočará pila 18 V



DCS335P2 / DCS335NT

- Bezuhlíkový motor poskytuje delší provozní dobu a větší odolnost.
- Uchycení hříbek.
- Inteligentní spouštěcí spínač s plynulou regulací otáček.
- Předkmit pilového listu nastavitelný do 4 poloh ovládá agresivitu nebo hladkost řezů.
- Patka nářadí nastavitelná bez použití jiného nářadí s krytem zabraňujícím poškrábání může být v obou směrech nastavena v úhlu 45°.
- Nové, vylepšené uchycení řezného plátku.
- **DCS335NT:** Dodává se bez akumulátorů a nabíječky v kufru Tstak.



Bezuhlíková mečová pila 18 V



DCS382N

- Bezuhlíkový motor, vyšší účinnost, kompaktní rozměry.
- Brzda usnadňuje kontrolu nad strojem po ukončení práce.
- Upínání pilového listu bez použití jiného nářadí.
- Pracovní LED svítidla.
- Plynulá regulace otáček ve vypínači.
- Otočná patka lepší kontakt s materiálem.
- Dodáváno bez akumulátorů a nabíječky v kartonovém obalu.



Technické údaje:	DCW220P2	DCW220NT
Akumulátor	XR 5,0 Ah	–
Rychlost pásu naprázdno	198 - 320 m/min ⁻¹	
Regulace otáček	5 stupňů	
Velikost pásu	75 x 533 mm	
Nastavení pásu	Bez použití dalšího nářadí	
Hmotnost bez akumulátoru	3,5 kg	

Technické údaje:	DCE800T2	DCE800N
Akumulátor	XR 6,0 Ah	–
Průměr brusného papíru	225 mm	
Brusný pohyb	rotační	
Otáčky naprázdno	700 – 1 200 min ⁻¹	
Délka rukojeti	125 – 160 cm	
Hmotnost bez akumulátoru	3,9 kg	

Technické údaje:	DCS334P2	DCS334NT
Akumulátor	XR 5,0 Ah	–
Počet zdvihů naprázdno	0 – 3 200 min ⁻¹	
Délka zdvihu	26 mm	
Nastavení sklonu	45°	
Max kapacita řezu do dřeva / kovu	135/10 mm	
Hmotnost bez akumulátoru	2,1 kg	

Technické údaje:	DCS335P2	DCS335NT
Akumulátor	5,0 Ah	–
Počet zdvihů naprázdno	0–3200 min ⁻¹	
Délka zdvihu	26 mm	
Nastavení sklonu	45°	
Max kapacita řezu do dřeva / kovu	135/10 mm	
Hmotnost bez akumulátoru	2,1 kg	

Technické údaje:	DCS382N
Akumulátor	–
Pracovní výkon	880 W
Počet zdvihů naprázdno	0 – 3 200 min ⁻¹
Délka zdvihu	28,6 mm
Max. hloubka řezu do dřeva / kov / plasty	300 / 130 / 160 mm
Hmotnost	2,3 kg

Nahrazuje DCS380

Kompaktní mečová pila 18 V



Přichytka pilového listu nastavitelná do čtyř poloh.

DCS367H2T / DCS367P2 / DCS367NT

- Kompaktní mečová pila umožňuje lepší přístup na těžko dosažitelná místa.
- Zdokonalené vyvážení a snadné ovládání díky uprostřed umístěnému bezuhlíkovému motoru.
- Přichytka pilového listu nastavitelná do čtyř poloh.
- LED svítidla zlepšuje výhled na prováděný řez.
- Dodáváno v kufru Tstak.
- **DCS367H2T:** 2× akumulátor POWERSTACK 5,0 Ah, kufr Tstak.
- **DCS367P2:** 2 x akumulátor XR 5,0 Ah, kufr Tstak
- **DCS367NT:** Dodáváno bez akumulátorů a nabíječky v kufru Tstak.



Technické údaje:	DCS367H2T	DCS367P2	DCS367NT
Akumulátor	POWERSTACK 5,0 Ah	XR 5,0 Ah	–
Počet zdvihů naprázdno	0 – 2 900 min ⁻¹		
Délka zdvihu	28,6 mm		
Max. hloubka řezu do dřeva / kovu / plastů	300 / 100 / 160 mm		
Hmotnost bez akumulátoru	2,3 kg		2,1 kg

Bezuhlíková mečová pila 18 V FLEXVOLT ADVANTAGE



DCS386H2T / DCS386T1 / DCS386NT

- Bezuhlíkový motor DEWALT poskytuje delší výdrž, spolehlivost a odolnost.
- Elektronický modul s identifikací baterie pro vyšší výkon a produktivitu.
- Rychloupínání pilového listu pomocí páčky zaručuje výměnu pilového listu bez použití nářadí.
- Otočná nastavitelná patka s otevřenou horní částí, která zaručuje vynikající stabilitu a viditelnost během řezu.
- LED svítidla zaručuje kvalitní osvětlení.
- **DC386NT:** Dodáváno bez akumulátorů a nabíječky v kufru Tstak.

Technické údaje:	DCS386H2T	DCS386T1	DCS386NT
Akumulátor	POWERSTACK 5,0 Ah	1× 18 V 6,0 Ah / 54 V 2,0 Ah	
Počet zdvihů naprázdno	0 – 3000 min ⁻¹		
Délka zdvihu	28,6 mm		
Max. hloubka řezu do dřeva / kovu / plastů	300 / 130 / 160		
Hmotnost bez akumulátoru	3,5 kg		

Bezuhlíková kompaktní mečová pila 18 V



DCS369P2 / DCS369E1T / DCS369NT

- Univerzální kompaktní pila určená pro elektrikáře, instalatéry a montéry.
- Ideální pro práci jednou rukou.
- Uchycení pilového plátku bez použití jiného nářadí.
- LED pracovní světlo.
- **DCS369NT:** Dodává se bez akumulátorů a nabíječky v kufru Tstak.
- **DCS369E1T:** 1× akumulátor POWERSTACK, bez nabíječky v kufru TSTAK.

Technické údaje:	DCS369P2	DCS369E1T	DCS369NT
Akumulátor	XR 5,0 Ah	XR POWERSTACK 1,7Ah	–
Počet zdvihů naprázdno	0 – 2 800 min ⁻¹		
Délka zdvihu	16 mm		
Max. hloubka řezu do: dřeva / kov / plasty	90 / 40 / 90 mm		
Hmotnost bez akumulátoru	1,43 kg		

2 mm hoblík 18 V



DCP580P2 / DCP580NT

- Výkonný bezuhlíkový motor poskytuje hladký chod a prodlouženou provozní dobu.
- Lehký, kompaktní a ergonomický design zaručuje komfortní a pohodlné ovládání.
- Velký válec s dvojitým TCT ostřím poskytuje vysoce kvalitní a hladké hoblování.
- Velká základna zaručuje dobrou stabilitu hoblíku.
- **DCP580NT:** Dodáváno bez akumulátorů a nabíječky v kufru Tstak.

Technické údaje:	DCP580P2	DCP580NT
Akumulátor	XR 5,0 Ah	–
Otáčky naprázdno	15 000 min ⁻¹	
Max. hloubka hoblování	2 mm	
Max. hloubka falcování	9 mm	
Šířka hoblíku	82 mm	
Průměr válce	48 mm	
Hmotnost bez akumulátoru	2,5 kg	

Pásová pila na kov 18 V 63 mm



Obr.: s akumulátorem DCB182



DCS371N

- Ideálně vhodná pro délkové řezy kovových obrobků, včetně závitových tyčí, nosníků a ocelových trubek.
- Kapacita řezu 63 mm umožňuje řezání trubek až do průměru 50 mm nebo 2".
- Hladký řez s povrchem bez ořepů.
- Při řezání kovu dochází pouze k malému nebo vůbec žádnému jiskření.
- Správné vyvážení a snadná ovladatelnost při práci v každém směru, včetně práce prováděné nad hlavou.
- Dodává se bez akumulátorů a nabíječky v kartonovém obalu.

Technické údaje:	DCS371N
Akumulátor	–
Rychlost posuvu	174 m/min
Max. prořez	63 × 63 mm
Délka pilového pásu	835 mm
Šířka pilového pásu	0,5 mm
Výška pilového pásu	12 mm
Hmotnost bez akumulátoru	3,9 kg

Pásová pila kov 18 V 46 mm



18V XR

DCS377N

- 18V bezuhlíkový motor poskytuje dlouhou životnost, účinnost a výkon.
- Plynulý spínač s aretací zabraňuje náhodnému spuštění a poskytuje zvýšenou kontrolu.
- Regulace otáček umožňuje měnit rychlost pilového listu v závislosti na aplikaci.
- Při řezání kovu dochází pouze k malému nebo vůbec žádnému jiskření.
- Správné vyvážení a snadná ovladatelnost při práci v každém směru, včetně práce prováděné nad hlavou.
- Integrované LED světlo poskytuje zvýšenou viditelnost při špatných světelných podmínkách.
- Dodáváno bez akumulátorů a nabíječky v kartonovém obalu.

Technické údaje:

DCS377N

Akumulátor	–
Rychlost posuvu	46 – 116 m/min
Max. prořez	46 × 46 mm
Délka pilového pásu	686 – 692 mm
Šířka pilového pásu	0,5 mm
Výška pilového pásu	12,7 mm
Hmotnost bez akumulátoru	3,0 kg

Pokosová pila 184 mm 18 V

XPS



18V XR

DCS365N

- Motor DEWALT 65 mm s dvojitou izolací chlazený ventilátorem zaručuje maximální výkon při práci s tvrdým dřevem.
- Přesné nastavení úhlu v rozmezí od 0 do 48°.
- Světelný indikátor osy řezu.
- Dodáváno bez akumulátorů a nabíječky.

Technické údaje:

DCS365N

Akumulátor	–
Otáčky naprázdno	3 750 min ⁻¹
Kapacita pokosových řezů	48°/48° (vlevo i pravě)
Kapacita šikmých řezů	48°
90° / 90°	250 × 50 mm
45° / 90°	176 × 50 mm
90° / 45°	250 × 35 mm
Pilový kotouč (DT1668)	184 × 16 mm, 40 zubů
Hmotnost bez akumulátoru	11,5 kg



Bezuhlíková strunová sekačka se skládací rukojetí 18 V



DCMST561P1 / DCMST561N

- Rozložitelná rukojeť pro lepší převážení a manipulaci.
- Dva převodové stupně umožňují optimální využití délky provozní doby a výkonu.
- Ochranný kryt zajišťuje lepší přístup a lepší viditelnost sekané plochy.
- Spouštěcí spínač s úplnou regulací otáček nabízí uživateli úplnou kontrolu nad výkonem sekačky.
- Výkon na jedno nabití akumulátoru: cca 40 min chodu bez zatížení.
- **DCMST561N:** Dodává se bez akumulátorů a nabíječky.

Technické údaje:	DCMST561P1	DCMST561N
Akumulátor	1 × XR 5,0 Ah	–
Šířka záběru	36 cm	
Otáčky struny	0 – 4600 / 6000 min ⁻¹	
Průměr struny	2 mm	
Posunutí struny	úderem o zem	
Hmotnost bez akumulátoru	3,5 kg	

Zahradní fukar 18 V



DCM562P1 / DCM562PB

- Záruka profesionálního výkonu – rychlost proudícího vzduchu 145 km/hod.
- Bezuhlíkový motor s tichou konstrukcí.
- Lehká a kompaktní konstrukce s hmotností pouze 3,2 kg minimalizuje námahu paží uživatele.
- Komfortní rukojeť – ergonomicky optimalizované rozměry a umístění tvarované rukojeti zvyšují komfort uživatele.
- Spouštěcí spínač s úplnou regulací otáček nabízí uživateli úplnou kontrolu.
- **DCM562PB:** Dodáváno bez akumulátoru a nabíječky.

Technické údaje:	DCM562P1	DCM562PB
Akumulátor	1 × 5,0 Ah	–
Rychlost vzduchu	145 km/hod	
Hmotnost bez baterie	3,2 kg	

Fukar 18 V

POUŽÍVÁ TÝM F1 MCLAREN



DCMBL562P1 / DCMBL562N

- Vysoce výkonný akumulátorový fukar odstraňuje nepoddajné nečistoty i při nejnáročnějších aplikacích.
- Speciální hubice "Aerospike" směřuje vzduch, který může proudit rychlostí 200 km/hod a slouží také jako škrabka na extra odolné nečistoty.
- Správné vyvážení fukaru pro pohodlné používání a maximální manévrovatelnost.
- Funkce aretace umožňuje ovládání jednou rukou.
- **DCMBL562N:** Dodáváno bez akumulátorů a nabíječky v kartonové krabici.

Technické údaje:	DCMBL562P1	DCMBL562N
Akumulátor	1 × 5,0 Ah	
Rychlost vzduchu	200 km/hod	
Průtok vzduchu	14/4 m ³ /min	
Hmotnost bez baterie	3,1 kg	



OFFICIAL TOOLS AND STORAGE PARTNER

Řetězová pila 30 cm 18 V



DCM565P1 / DCM565N

- 30 cm lišta a řetěz Oregon.
- Vysoce účinný bezuhlíkový motor umožňuje provést více než 70 řezů hranolu 10 × 10 cm na jedno nabití baterie 18 V, 5Ah.
- Automatické mazání – snižuje množství nastavení a manipulace s pilou.
- Výměna a vypnutí řezu bez použití jiného nářadí.
- Rychlost řezu – 7,68 m/s.
- **DCM565N:** Dodáváno bez akumulátorů a nabíječky v kartonové krabici.

Technické údaje:	DCM565P1	DCM565N
Akumulátor	1 × XR 5,0 Ah	–
Délka lišty a řetězu	30 cm	
Rychlost řetězu	7,68 m/s	
Hmotnost bez akumulátoru	3,3 kg	

Vyvětřovací řetězová pila 20 cm 18 V



DCMPS567P1 / DCMPS567N

- 20 cm lišta s řetězem Oregon.
- Účinný bezuhlíkový motor umožňuje provést cca 55 řezů hranolu 10 × 10 cm na jedno nabití baterie.
- Rozložitelná rukojeť o délce až 3 metry umožňuje řezat až do výšky 4,5 m.
- Přídavný popruh pro lepší stabilitu pily při práci ve výškách.
- Ozubená opěrná plocha, poskytuje vynikající oporu pro pilu ve výškách.
- **DCMPS567N:** Dodává se bez akumulátorů a nabíječky.

Technické údaje:	DCMPS567P1	DCMPS567N
Akumulátor	1 × XR 5,0 Ah	–
Délka lišty a řetězu	20 cm	
Rychlost řetězu	6,5 m/s	
Délka rukojeti základní / prodloužená	2 m / 3 m	
Pracovní dosah	4,5 m	
Hmotnost bez akumulátoru	4,3 kg	

Sekačka na trávu s vozem 2x 18 V



DCMWSP564N

- Sklápací rukojeti umožňují skladnění ve svislé poloze, prostorově nenáročný uskladnění a snadná přeprava.
- Podvozek s vozem, podpora uživatele při sečení, snížení únavy, ovládání vozem na madle sekačky.
- Žací ústrojí o šířce 53 cm, menší počet průjezdů, účinnější sečení.
- Napájení dvěma bateriemi XR 18 V nebo XR FLEXVOLT objem koše 54 l.
- Dodáváno bez akumulátorů a nabíječky v kartonovém obalu.



DT20682 Náhradní nůž pro sekačku DCMWSP564

Technické údaje:	DCMWSP564N
Akumulátor	–
Šířka záběru	53 cm
Systém sekání	Rotační
Kapacita sběrného koše	54 l
Nastavení výšky sečení	6 poloh 25, 35, 45, 60, 75, 85 mm
Nastavení výšky rukojeti	ANO
Pojezd	ANO

Sekačka na trávu 2x 18V



DCMW564P2 / DCMW564N

- Odolné kovové žací ústrojí se šířkou záběru 48 cm umožňuje posekání plochy až do 800 m².
- Vysoce výkonný bezuhlíkový motor řady XR Napájení 2 bateriemi DEWALT XR 18 V, které poskytují napájecí napětí 36 V.
- Elektronická přístrojová deska s dvěma porty poskytuje okamžitou informaci o stavu nabití baterie.
- Možnost mulčování a sběru posekané trávy.
- Objem sběrného koše 55 l.
- **DCMW564N:** Dodáváno bez akumulátorů a nabíječky.



DT20671 Náhradní nůž pro sekačku DCMW564

Technické údaje:	DCMW564P2	DCMW564N
Šířka záběru	48 cm	–
Systém sekání	Rotační	
Kapacita sběrného koše	55 l	
Nastavení výšky sečení	5 × 25–38–57–74–86 mm	
Hmotnost bez akumulátorů	25,9 kg	
Nastavení výšky rukojeti	ANO	
Pojezd	NE	

Nůžky na živé ploty 18 V



DCMHT563P1 / DCMHT563N

- Kompaktní a lehká konstrukce zaručuje menší únavu uživatele při stříhání živých plotů.
- Nožová lišta s délkou 55 cm s laserem opracovanými dvojitémi noži nabízí kapacitou řezu až 25 mm.
- Prodloužená provozní doba: až 75 minut stříhání na jedno nabití baterie s kapacitou 5,0 Ah.
- Skříň nářadí z materiálu Xenoy™ zaručuje vynikající pevnost a odolnost proti nárazu.
- **DCMHT563N:** Dodává se bez akumulátorů a nabíječky.

Technické údaje:	DCMHT563P1	DCMHT563N
Akumulátor	1 × 5,0 Ah	–
Délka nožové lišty	550 mm	
Rozteč zubů	25 mm	
Provozní doba	až 75 min	
Hmotnost bez akumulátoru	3,4 kg	

Nahrazuje DCM563

Výsuvné polohovatelné nůžky na živé ploty 18 V

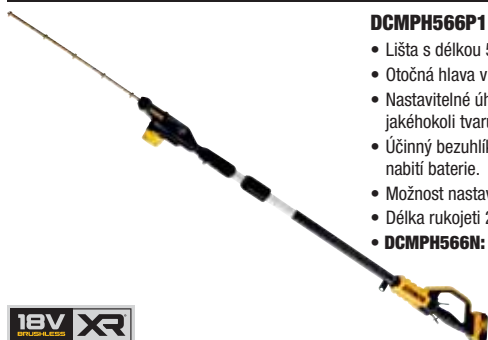

DCMPH566P1 / DCMPH566N

- Lišta s délkou 55 cm.
- Otočná hlava v rozsahu 180° nastavitelná do 7 poloh.
- Nastavitelné úhly stříhání umožňují vytváření živých plotů jakéhokoli tvaru a velikosti.
- Účinný bezuhlíkový motor poskytuje až 75 minut práce na jedno nabití baterie.
- Možnost nastavit řeznou hlavu do 7 poloh.
- Délka rukojeti 2,60 m umožňuje dosah do velkých výšek.
- **DCMPH566N:** Dodává se bez akumulátorů a nabíječky.

Technické údaje:	DCMPH566P1	DCMPH566N
Akumulátor	1 × XR 5,0 Ah	–
Délka nožové lišty	550 mm	
Rozteč zubů	25 mm	
Pracovní délka	2,6 m	
Provozní doba	až 75 min	
Hmotnost bez akumulátoru	3,4 kg	

Nůžky na větvi 18 V



DCMPP568P1 / DCMPP568N

- Max. stříhaný průměr 38 mm, možnost stříhání velkých větví.
- Čepele s nepřilnavou povrchovou úpravou, dlouhá životnost a snadné čištění čepelí.
- Čepele umožňují plynulé stříhání, zabraňují hromadění ulepěné mízy a jsou odolné proti rezivění.
- Až 1000 stříhů na jednu DCB184.
- **DCMPP568N:** Dodáváno bez akumulátorů a nabíječky v kartonovém obalu.



Náhradní nože pro DCMPP568

Technické údaje:	DCM99568P1	DCMPP568N
Akumulátor	1 × XR 5,0 Ah	–
Motor	Uhlíkový	
Max. průměr stříhu	38 mm	
Hmotnost bez baterie	1,37 kg	

Pokryvačská hřebíkovačka 18 V



DCN45RND2 / DCN45RNN

- Bezuhlíkový motor a napájení baterií poskytují vysoký výkon, levnější provoz a žádnou starost o hadice se vzduchem nebo bombičky s plynem.
- Na jedno nabití akumulátoru 2,0 Ah nastřílí až 500 hřebíků na jedno nabití na 5,0 Ah baterii 1300 hřebíků.
- Nastřílí až 3 hřebíky za sekundu.
- Poniklovaná hlava odolná působení chemických čisticích prostředků.
- Pracuje se všemi hřebíky DEWALT řady DNR nebo s hřebíky BOSTITCH řady CR.
- **DCN45RNN:** Dodáváno bez akumulátorů a nabíječky v kartonovém obalu.

Technické údaje:	DCN45RND2	DCN45RNN
Akumulátor	XR 2,0 Ah	–
Průměr hřebíku	3 mm	
Délka hřebíku	19 – 45 mm	
Průměr hlavičky	10,1 mm	
Úhel sklonu hřebíků	15°	
Kapacita zásobníku	120 hřebíků	
Hmotnost bez akumulátoru	3,85 kg	

Dokončovací hřebíkovačka 18 V – kalibr 15



DCN650P2 / DCN650N

- Akumulátorový pohon nabízí nižší provozní náklady než pohon plynem a také stálý výkon při nízkých provozních teplotách.
- Hloubka nastřelení hřebíku může být snadno nastavena pomocí kolečka seřizovače hloubky nastřelení ovládaného palcem.
- BEZUHLÍKOVÝ motor nabízí provozní dobu, která nemůže být v tomto kompaktním vydání překonána.
- Sekvenční nebo rázový režim umožňuje optimálně zvolit pracovní rychlost a přesnost.
- Ideální pro dokončovací práce – obklady oken a dřeví, opláštování, stropní a podlahové lišty, výroba nábytku.
- **DCN650N:** Dodáváno bez akumulátorů a nabíječky v kartonové krabici.

Technické údaje:	DCN650P2	DCN650N
Akumulátor	XR 5,0 Ah	–
Průměr hřebíku	1,8 mm (15Ga)	
Délka hřebíku	32 – 63 mm	
Úhel zásobníku	34°	
Kapacita zásobníku	110 hřebíků	
Pracovní rozsah	-20°C až + 50°C	
Hmotnost bez akumulátoru	2,6 kg	

Dokončovací hřebíkovačka 18 V – kalibr 16



DCN660P2 / DCN660D2 / DCN660NT

- BEZUHLÍKOVÝ motor nabízí nepřekonatelnou provozní dobu.
- Akumulátorový pohon nabízí nižší provozní náklady než pohon plynem a také stálý výkon při nízkých provozních teplotách.
- Sekvenční nebo rázový režim umožňuje optimálně zvolit pracovní rychlost a přesnost.
- Ideální pro dokončovací práce – obklady oken a dřeví, opláštování, stropní a podlahové lišty, výroba nábytku.
- **DCN660NT:** Dodáváno bez akumulátorů a nabíječky v kufru Tstak.

Technické údaje:	DCN660P2	DCN660D2	DCN660NT
Akumulátor	XR 5,0 Ah	XR 2,0 Ah	–
Průměr hřebíku	1,6 mm (16 Ga)		
Délka hřebíku	32 – 63 mm		
Úhel zásobníku	20°		
Kapacita zásobníku	110 hřebíků		
Energie úderu*	48 J		
Pracovní rozsah	-20 až + 50 °C		
Hmotnost bez akumulátoru	2,4 kg		

Dokončovací hřebíkovačka 18 V – kalibr 16



DCN662D2 / DCN662NT

- Sekvenční režim umožňuje uživateli nastřílet až 4 hřebíky za vteřinu a režim samostatného výstřelu umožňuje přesné umístění hřebíku.
- Hloubka nástřelu hřebíku se snadno nastavuje kolečkem ovládaní.
- Kompaktní, lehký a ergonomický tvar usnadňuje ovládní.
- Akumulátorový pohon nabízí nižší provozní náklady než pohon plynem a také stálý výkon při nízkých provozních teplotách.
- **DCN662NT:** Dodáváno bez akumulátorů a nabíječky v kufru Tstak.

Technické údaje:	DCN662D2	DCN662NT
Akumulátor	XR 2,0 Ah	–
Průměr hřebíku	1,6 mm (16 Ga)	
Délka hřebíku	32 – 64 mm	
Úhel zásobníku	0°	
Kapacita zásobníku	110 hřebíků	
Energie úderu*	48 J	
Hmotnost bez akumulátoru	2,4 kg	

Dokončovací hřebíkovačka 18 V – kalibr 18



DCN680D2 / DCN680NT

- BEZUHLÍKOVÝ motor nabízí vynikající provozní dobu.
- Kompaktní, lehký a ergonomický design umožňuje snadné a pohodlné použití.
- Sekvenční režim umožňuje přesné umístění hřebíku. Rázový režim umožňuje nastřelení až 4 hřebíků za sekundu.
- Hloubka nastřelení hřebíku může být snadno nastavena pomocí kolečka.
- **DCN680NT:** Dodává se bez akumulátorů a nabíječky v kufru Tstak.

Technické údaje:	DCN680D2	DCN680NT
Akumulátor	XR 2,0 Ah	–
Průměr hřebíku	1,25 mm (18 Ga)	
Délka hřebíku	15 – 54 mm	
Úhel zásobníku	0°	
Plnění zásobníku	Ze zadu	
Kapacita zásobníku	110 hřebíků	
Energie úderu*	48 J	
Provozní teplota	-20 až + 50 °C	
Hmotnost bez akumulátoru	2,4 kg	

* EPTA 05/2009

Sponkovačka 18 V



18V XR

DCN681D2 / DCN681N

- Akumulátorový pohon nabízí nižší provozní náklady než pohon plynem a také stálý výkon při nízkých provozních teplotách.
- Hloubka nastřelení sponky může být snadno nastavena pomocí kolečka seřizovače hloubky nastřelení ovládaného palcem.
- BEZUHLÍKOVÝ motor nabízí provozní dobu, která nemůže být v tomto kompaktním vydání překonána.
- Sekvenční nebo rázový režim umožňuje optimálně zvolit pracovní rychlost a přesnost.
- Pojistka spouštěcího spínače a pojistka kontaktní spouště zabraňují náhodnému nastřelení sponky.
- **DCN681N:** Dodáváno bez akumulátorů a nabíječky v kartonové krabici.

Technické údaje:	DCN681D2	DCN681N
Akumulátor	XR 2,0 Ah	–
Průměr sponky	1,25 mm (18Ga)	
Délka sponky	12 – 38 mm	
Úhel zásobníku	0°	
Kapacita zásobníku	110 sponek	
Pracovní rozsah	-20 °C až + 50°C	
Hmotnost bez akumulátoru	2,6 kg	

Hřebíkovačka 18 V



18V XR

DCN692P2 / DCN692N

- Výkonná a efektivní hřebíkovačka s technologií bezuhlíkového motoru.
- Profilovaná kontaktní špička pro bezpečné nasazení.
- Volitelné jednotlivé nebo sekvenční spuštění.
- Snadné použití až do -15 °C díky inovativnímu systému pohonu.
- **DCN692N:** Dodáváno bez akumulátorů a nabíječky v kartonové krabici.

Technické údaje:	DCN692P2	DCN692N
Akumulátor	XR 5,0 Ah	–
Typ hřebíku	Hlava tvaru D a excentrická kulatá hlava	
Průměr hřebíku	2,8 – 3,3 mm	
Délka hřebíku	50 – 90 mm (měkké dřevo), 50 – 63 mm (tvrdé dřevo)	
Kapacita zásobníku	55 hřebíků	
Výkon na jedno nabití	cca 600 hřebíků (při použití akumulátoru 4,0 Ah)	
Energie úderu*	105 J	
Hmotnost bez akumulátoru	4,2 kg	

Hřebíkovačka na tesařské spojky 18 V



18V XR

DCN693P2 / DCN693N

- BEZUHLÍKOVÝ motor nabízí nepřekonatelnou provozní dobu.
- Akumulátorový pohon nabízí nižší provozní náklady než pohon plynem a také stálý výkon při nízkých provozních teplotách.
- Dvě pracovní rychlosti a úroveň výkonu zaručují optimální nastřelení všech délek hřebíků v rozmezí od 35 do 60 mm.
- Srovnávací kolík zaručuje přesné a rychlé nalezení otvoru a umožňuje bezpečné a přesné nastřelení hřebíku.
- **DCN693N:** Dodáváno bez akumulátorů a nabíječky v kartonové krabici.

Technické údaje:	DCN693P2	DCN693N
Akumulátor	XR 5,0 Ah	–
Průměr hřebíku	4 mm	
Délka hřebíku	35 – 60 mm	
Úhel zásobníku	33°	
Kapacita zásobníku	27 hřebíků	
Výkon na jedno nabití	Rychlost 1: cca 900 hřebíků 40 mm × 4 mm Rychlost 2: cca 800 hřebíků 40 mm × 4 mm	
Pracovní rozsah	-20 °C až + 50 °C	
Hmotnost bez akumulátoru	3,53 kg	

Elektrikařská sponkovačka 18 V



18V XR

DCN701D2 / DCN701N

- Napájení baterií vám umožňuje práci bez používání hadic nebo kabelů.
- Nejmenší vibrace a hodnoty hluku v této třídě nářadí.
- Ochrana proti nastřelení naprázdno zaručuje ochranu nářadí.
- **DCN701N:** Dodává se bez akumulátorů a nabíječky v kartonové krabici.

Technické údaje:	DCN701D2	DCN701N
Akumulátor	XR 2,0 Ah	–
Průměr sponky	1 mm	
Délka sponky	25,4 mm	
Úhel zásobníku	0°	
Kapacita zásobníku	35 sponek	
Pracovní rozsah	-15°C – 50°C	
Hmotnost bez akumulátoru	2,91 kg	

* EPTA 05/2009

Sponkovačka na ploty 18 V



18V XR

DCFS950P2 / DCFS950N

- Výrazně urychluje práci při stavbě plotů a ohrad.
- Tři různé síly nástřelu umožňují nastřelení spon s různou délkou.
- Akumulátorový pohon umožňuje práci i při nízkých teplotách.
- Bezuhlíkový výkonný motor umožňuje nastřelení až 600 sponek 40 mm na jedno nabití baterie.
- Sekvenční a samostatný nástřel.
- **DCFS950N:** Dodává se bez akumulátorů a nabíječky v kartonové krabici.

Technické údaje:	DCFS950P2	DCFS950N
Akumulátor	XR 5,0 Ah	–
Průměr spony	9 Ga / 3,7 mm	
Délka spony	40 / 45 / 50 mm	
Úhel zásobníku	0°	
Kapacita zásobníku	35 sponek	
Pracovní rozsah	-20°C až + 50°C	
Hmotnost bez akumulátoru	4,2 kg	

Hřebíkovačka do betonu 18 V



DCN890P2 / DCN890N

- Při použití 20 mm standard hřebíků o průměru 2,6 mm, a plně nabitým 5,0 Ah akumulátorem nastříelí až 600 hřebíků nebo 245 metrů sádrokartonářského profilu (rozstup hřebíků 40 cm).
- Tři různé síly nástřelu.
- Akumulátorový pohon, na rozdíl od pohonu plynem, nabízí stálý výkon při teplotách v rozmezí od -20 do 50 °C a minimální nároky na čištění a údržbu.
- **DCN890N:** Dodáváno bez akumulátorů a nabíječky v kartonové krabici.



Technické údaje:	DCN890P2	DCN890N
Akumulátor	XR 5,0 Ah	–
Průměr hřebíku	2,60 – 3,70 mm	
Délka hřebíku	13 – 57 mm	
Úhel zásobníku	15°	
Kapacita zásobníku	až 30 hřebíků	
Pracovní rozsah	-20 °C až + 50°C	
Magnetický nástavec DCN8902	NE	NE
Nemagnetický nástavec DCN8903	ANO	NE
Sádrokartonářský nástavec DCN8904	ANO	ANO
Hmotnost bez akumulátoru	4,2 kg	

Náhradní úderník



DCN8901

- Snadno a rychle vyměnitelný během dvou minut.

Magnetická přední koncová část



DCN8902

- Pro instalaci kovových svorek, podložek a příslušenství DeWALT.

Nemagnetická přední koncová část



DCN8903

- Pro instalaci svorek, podložek a příslušenství DeWALT.

Sádrokartonářská přední koncová část



DCN8904

- Pro upevnění sloupků pro sádrokartony do betonu.

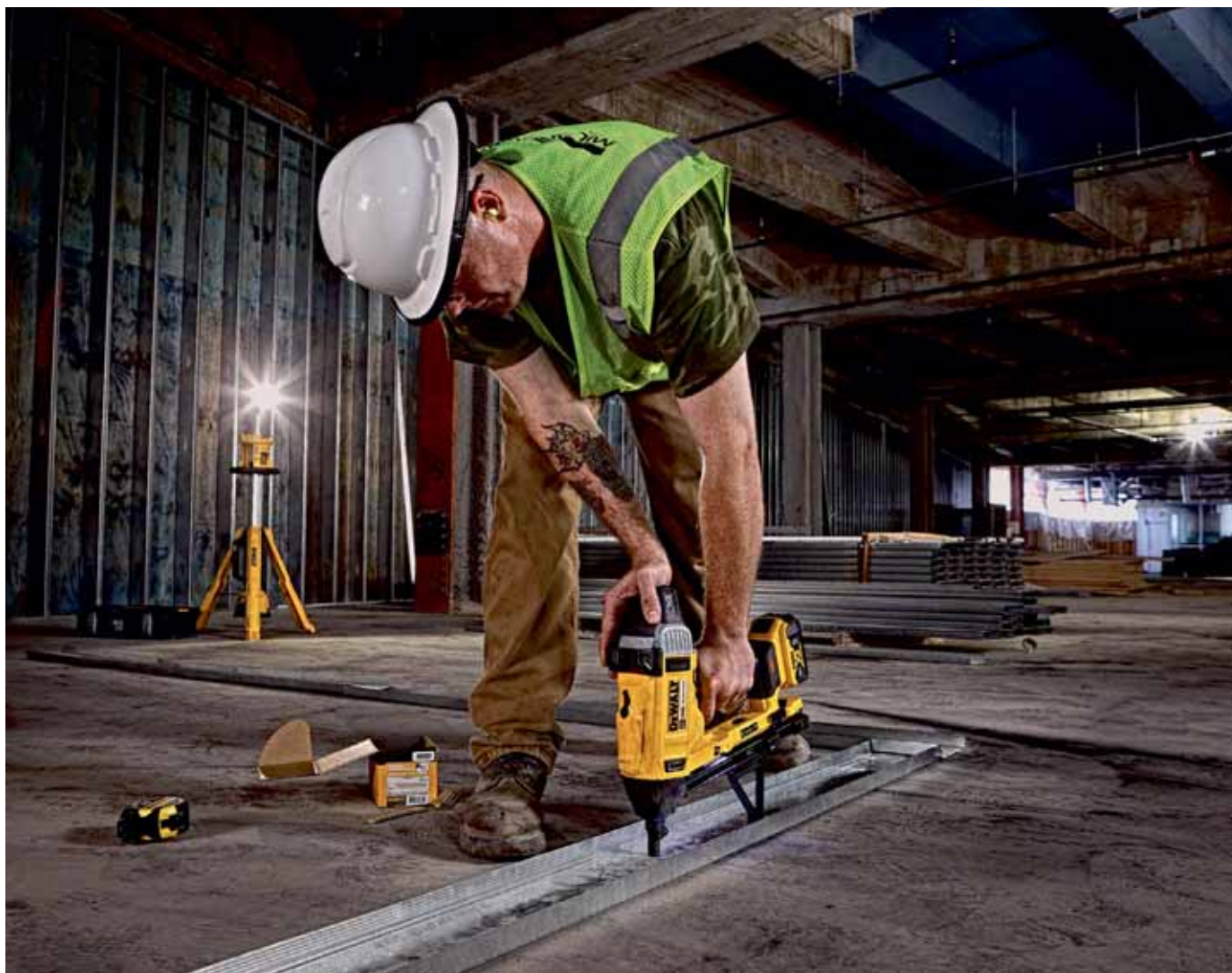

Bezuhlíková excentrická leštička 125 mm 18 V



DCM848P2 / DCM848N

- Plynulý rozběh a variabilní nastavení otáček umožňují lepší kontrolu nářadí a prováděné práce.
- Excentrický pohyb umožňuje provádět všechny leštící práce rychleji, zejména při opravách hlubších škrábanců a zvyšuje produktivitu práce.
- Pogumovaná rukojeť a přední část brusky poskytují pracovníkovi větší pohodlí při práci.
- Otočení uložení baterie o 90° výrazně snižuje možnost poškrábání leštěného povrchu baterií.
- Výkon na jedno nabití akumulátoru: cca 20 min. leštění, umožňuje vyleštit malé až střední auto na dvě baterie
- **DCM848N:** Dodává se bez akumulátorů a nabíječky v kartonové krabici.



Technické údaje:	DCM848P2	DCM848N
Akumulátor	XR 5,0 Ah	–
Výkon motoru	710 W	
Otáčky naprázdno	800 – 2200 min ⁻¹	
Zdvih	15 mm	
Průměr leštící podložky	125 – 180 mm	
Hmotnost bez akumulátoru	2,9 kg	

Bezuhlíková rotační leštička 125 mm – 180 mm 18 V



DCM849P2 / DCM849N

- Plynulý rozběh a variabilní nastavení otáček umožňují lepší kontrolu nářadí a prováděné práce.
- Rotační pohyb umožňuje provádět všechny leštící práce.
- Pogumovaná rukojeť a přední část brusky poskytují pracovníkovi větší pohodlí při práci.
- Otočení uložení baterie o 90° výrazně snižuje možnost poškrábání leštěného povrchu baterií.
- Výkon na jedno nabití akumulátoru: cca 20 min. leštění, umožňuje vyleštit malé až střední auto na dvě baterie.
- **DCM849N:** Dodává se bez akumulátorů a nabíječky v kartonové krabici.



Technické údaje:	DCM849P2	DCM849N
Akumulátor	XR 5,0 Ah	
Výkon motoru	710 W	
Otáčky naprázdno	800 – 2200 min ⁻¹	
Průměr leštící podložky	125 – 180 mm	
Hmotnost bez akumulátoru	1,9 kg	

Svítilna 18 V



DCL040

- Hlava svítilny je svisle otočná o více než 90°.
- Dodává se bez akumulátoru a nabíječky.



Obr.: s akumulátorem DCB181

Technické údaje:	DCL040
Akumulátor	–
Žárovka	LED
Doba svícení	asi 16 hod. (při použití akumulátoru 3,0 Ah)
Hmotnost bez akumulátoru	0,26 kg

LED svítilna



DCL043

- Vysoce výkonná bodová LED svítilna poskytuje intenzivní světelný paprsek.
- Dosah světla 400 m.
- Provozní doba delší než 10 hodin s akumulátorem 5,0 Ah.
- Dvě intenzity osvětlení.
- Výkyvná hlava.
- Dodává se bez akumulátoru a nabíječky.



Obr.: s akumulátorem DCB183

Technické údaje:	DCL043
Akumulátor	–
Typ žárovky	LED dioda
Světelný výkon	120 – 1 000 lm
Třída ochrany	IP54
Hmotnost bez akumulátoru	0,64 kg

Světlo pro upevnění na kapotu 12/18 V



DCL045

- Kompatibilní se akumulátory 10,8, 12 V a 18V, lepší využití systému XR.
- Složí se do kompaktních rozměrů, menší skladovací nároky a snazší přenosnost.
- Šířka uchycení 1,3 – 1,9 m.



Technické údaje:	DCL045
Akumulátor	–
Napájecí napětí	12 / 18 V
Typ žárovky	LED dioda
Světelný výkon	800 – 1 700 lm
Hmotnost bez akumulátoru	2,5 kg

Svítilna 18 V



18V XR

DC1050

- Variabilní nastavení světla zaručuje maximální jas a provozní dobu.
- Provozní doba až 10 hodin s akumulátorem 5,0 Ah.
- Devět poloh otočné hlavice svítilny umožňuje ovládání směru světla.
- Vysunovací závěsný háček umožňuje zavěšení svítilny.
- Baterie a nabíječka jsou prodávány samostatně.

Technické údaje:	DC1050
Akumulátor	–
Typ žárovky	LED dioda
Světelný výkon	250 – 500 lm
Třída ochrany	IP54
Hmotnost bez akumulátoru	1,1 kg

360° pracovní světlo 18 V



18V XR



DC1074

- Osvětlení v rozsahu 360°. Přesně navržená čočka se 150 drážkami zaručuje jasný paprsek pro osvětlení celého pracovního prostoru.
- Světelný výkon až 5 000 lumenů s třemi stupni pro nastavení jasu.
- Možnost namontování na stojan nebo na závěsný háček umožňují univerzální umístění.
- Připojení k aplikaci ToolConnect umožňuje dálkové ovládání intenzity světla a nastavení plánu pro zapnutí a vypnutí světla
- Dodává se bez akumulátorů a nabíječky.
- Provozní doba s baterií Flexvolt 6,0 Ah až 10 hodin v závislosti na intenzitě světla.

Technické údaje:	DC1074
Akumulátor	–
Typ žárovky	LED diody
Světelný výkon	1 500, 3 200, 5 000 lm
Třída ochrany	IP54
Hmotnost bez akumulátoru	4,1 kg

Pracovní světlo 18 V



DC1077

- Jasné světlo poskytuje provozní dobu až 20 hodin a umožňuje celodenní práci na jednu baterii 18V / 5 Ah (nejnižší světelný výkon).
- Kompatibilní se všemi 12V a 18 V bateriemi XR
- Může být použito jak interiéru tak i exteriéru s ochranou IP54.
- Lehké a přenosné světlo s třemi nastaveními intenzity svícení.
- Baterie a nabíječka jsou dodávány samostatně.

Technické údaje:	DC1077
Napájecí napětí	XR 12 V a XR 18 V
Typ žárovky	LED dioda
Světelný výkon	500 / 1 000 / 2 000 lm
Třída ochrana	IP54
Hmotnost	1,13 kg

12V XR

18V XR



Svítilna se stativem 18 V



18V XR

DC1079

- Variabilní světelný výkon 3 000, 1 800 a 1 000 lumenů se širokým a rovnoměrným světlem.
- Základna stojanu a úložný prostor pro baterie zaručují nízkou polohu těžiště a maximální stabilitu.
- Hlava svítilny se může otáčet, což zaručuje ovládání směru světelného paprsku.
- Provozní doba až 5,1 hodiny při nastavení maximálního výkonu díky použití baterie XR FLEXVOLT s kapacitou 9,0 Ah.
- Variabilní nastavení až do maximální výšky 2,2 m, snížení na výšku 1 m pro přepravu a uložení.
- Třída ochrany IP55 zaručující ochranu proti prachu a vlhkosti.

Technické údaje:	DC1079
Akumulátor	XR 18 V
Žárovka	LED diody
Světelný výkon	1 000, 1 800, 3 000 lm
Třída ochrany	IP55
Výška	1 000 2 200 mm
Hmotnost bez akumulátoru	7,4 kg



Kompresor 18 V / 230 V / 12 V



DCC018N

- Dva kvalitní LCD displeje pro snadné nastavení parametrů, LED dioda pro osvětlení pracovní plochy, napájení ze třech různých zdrojů bez přepínání 18 V akumulátor DeWALT, 12 V z automobilové baterie nebo 230 V (napájecí adaptér na 230 V není součástí dodávky).
- Vysokotlaký výstup nafoukne pneumatiku 235/70R17 za 400 sec. Na 4,0 Ah 18 V akumulátor nafoukne 6 ks těchto pneumatik.
- Vysokoobjemový výstup s hadicí s hubicí pro rychlé nafouknutí a vyfouknutí různých věcí.
- Jednoduché nastavení různých jednotek (BAR, kPa, PSI).
- Automatické vypnutí po dosažení nastaveného tlaku.
- Vestavěné úložiště pro adaptéry na nafukování pneumatic, jehla na balóny a 12V adaptér pro napájení z auta.
- 230V AC adaptér je dostupný pouze jako náhradní díl pod označením N557515. • Dodáváno bez akumulátoru a nabíječky.

Technické údaje:	DCC018N
Akumulátor	–
Max. vysokotlaký výstup	11 BAR / 160 PSI
Objem vzduchu	12,7 l / min při 6,2 BAR
Délka hadice vysoký tlak	0,65 m
Délka hadice velký objem	0,45 m
Hmotnost bez akumulátoru	3,1 kg

Kompresor 18 V FLEXVOLT ADVANTAGE



DCC1018N

- Ideální pro dokončovací práce a rekonstrukce, dveřní/okenní obložky, montáž skříní a nábytku.
- Odolný ochranný kryt.
- Kompaktní design.
- Snadné a pohodlné přenášení.
- Dodáváno bez akumulátorů a nabíječky.

Technické údaje:	DCC1018N
Akumulátor	–
Velikost nádrže	10 l
Max. tlak v nádrži	10 BAR
Průtok vzduchu při 7 BAR	31 l/min
Výkon	0,4 k / 300 W
Hmotnost bez akumulátoru	11 kg

K dispozici od 09/2023

Fukar na stavenišť 18 V



DCV100

- Kompaktní a lehký fukar pro úklid na staveništích.
- Posuvný spínač se spouštěcím spínačem s plynulou regulací otáček.
- Příslušenství pro huštění a vypouštění vzduchu zaručuje univerzální použití.
- Spínač s aretací.
- Dodávané příslušenství – kulatá trubice, prodloužení hubice, příslušenství pro huštění/vypouštění.
- Dodává se bez akumulátoru a nabíječky.

Technické údaje:	DCV100
Napájecí napětí	XR 18 V
Výkon	265 W
Průtok vzduchu	2,8 m³/min
Rychlost vzduchu	80 m/s (288 km/hod)
Hmotnost	1,3 kg

Akumulátorový / 220 V vysavač 7,5 l



DCV584L

- Pracuje se všemi akumulátory XR 14,4 V a 18 V nebo FLEXVOLT akumulátorem 54 V, lze napájet i z běžné síťové zásuvky 220 V.
- Vysoce výkonné omyvatelné HEPA filtry zachytí 99,97% prachových částic do velikosti 0,3 mikronů.
- Integrovaná 2 m hadice s koncovkou AirLock, přívodní kabel a příslušenství (štěrbinový nástavec, široká hubice) umožňují snadnou přepravu a skladování.
- Umožňuje mokré a suché vysávání bez nutnosti výměny filtru.
- Dodává se bez akumulátoru a nabíječky.

Technické údaje:	DCV584L
Napájení	XR 14,4 V, 18 V, Flexvolt nebo 220 V
Výkon	300 W
Kapacita nádoby mokré/suché vysávání	7,5 l
Max. průtok vzduchu	954,0 l/min
Hmotnost	4,80 kg

Vysavač 18 V



DCV517N

- Možnost mokrého a suchého vysávání.
- Kapacita zásobníku 1,9 l umožňuje uložení většího množství vysávaného materiálu.
- Vysoce účinný filtr zachycuje 99,7 % nejmenších prachových částic.
- Obsahuje gumovou hadici 1 m, štěrbinový nástavec, širokou hubici.
- Baterie a nabíječka jsou prodávány samostatně.

Technické údaje:	DCV517N
Napájecí napětí	XR 18 V
Výkon	180 W
Průtok vzduchu	15,9 l/min
Vnější průměr hadice	32 mm
Hmotnost	1,2 kg

Ruční vysavač třídy L 18 V



DCV501LN

- Splňuje požadavky na vysavače prachu třídy L, jediný ruční vysavač s certifikací umožňující používání na pracovištích v EU.
- LED svítidla osvětlují pracovní oblast v podmínkách s nedostatečným osvětlením.
- Pratelý HEPA filtr zachytává 99,97 % částic větších než 0,3 mikrometru.
- Konstrukce s odolnou průhlednou polykarbonátovou nádobou na odpad.
- Dodáváno s příslušenstvím, bez akumulátorů a nabíječky v kartonovém obalu.



Technické údaje:	DCV501LN
Akumulátor	–
Průtok vzduchu	1 260 l min ⁻¹
Třída filtrace prachu	L
Objem nádrže	0,75 l
Hmotnost bez akumulátoru	1,45 kg

Vysavač třídy M FLEXVOLT 54 V



DCV586MT2/ DCV586MN

- Aktivace vysavače pomocí dálkového ovládání umožňuje snadné použití a úsporu času
- Splňuje požadavky pro třídu M, < 0,1 mg/m³ prachu
- Kompatibilita se systémem TSTAK® zaručuje snadné použití, zvýšenou mobilitu a úsporu času
- Automatické čištění duálního filtru po každých 30 sekundách omezuje zanášení filtru a poskytuje konstantní průtok vzduchu
- Mokrě a suché vysávání zaručuje maximální flexibilitu
- Hadice s délkou 2,5 m a průměrem 32 mm s adaptérem AirLock, stupňovitý gumový adaptér AirLock, Flaušový vak na prach
- Výkon na jedno nabití: 2 Ah akumulátoru: 16 minut vysávání.
- **DCV586MN:** Dodává se bez akumulátorů a nabíječky



Technické údaje:	DCV586MT2	DCV586MN
Akumulátor	18V XR 6,0 Ah / 54V XR 2,0 Ah	–
Napájecí napětí	54 V	
Výkon	2 000 W	
Max. průtok vzduchu	1 482 l/min	
Objem nádoby	12 l	
Hmotnost bez akumulátoru	7,5 kg	

18V univerzální přenosný vysavač prachu



DWH161D1 / DWH161N

- Wireless Tool Control (WTC) – Bezdrátové ovládání nářadí spolu s vysavačem.
- Odstraňování prachu z betonu, dřeva a jiných zdrojů na pracovišti.
- Doba provozu cca 14 minut na 2,0 Ah baterii.
- Balení obsahuje: 1 m antistatická hadice 26 mm, stupňovitý adaptér, šterbinovou hubici a háček na pásek, kufr Tstak.
- **DWH161N:** Bez akumulátoru a nabíječky v kartonové krabici.

Ideální pro použití s D25301D a DWH201D viz str. 59



Technické údaje:	DWH161D1	DWH161N
Akumulátor	1x XR 2,0 Ah	–
Kapacita nádoby	0,21 l	
Max. průtok vzduchu	9 l/sec	
Typ vysávání	pouze suché	
Typ filtru	HEPA	
Hmotnost bez akumulátoru	2,1 kg	

Ventilátor 18 V



DCE512N

- Vysoký průtok vzduchu a vysoká rychlost vzduchu zvyšuje chladicí účinek a zvyšuje uživatelský komfort.
- Kompatibilní se všemi 18V XR a XR FLEXVOLT.
- 180 ° otočná hlava ventilátoru umožňuje univerzální polohování.
- Závěsné háčky umožňují univerzální polohování.
- Dodáváno bez akumulátorů a nabíječky v kartonovém obalu.



Technické údaje:	DCE512
Akumulátor	–
Proudění vzduchu	1 680 m ³ /hod
Otáčky naprázdno	3 000 min ⁻¹
Průměr vrtule	178 mm
Nastavení rychlosti	Variabilní
Hmotnost bez akumulátoru	3,4 kg

Systém XR s napětím 12 V

Bezuhlíkový šroubovák 12 V – 1/4"



DCF601D2

- 15 nastavení krouticího momentu pro přesné šroubování.
- Bezuhlíkový motor s delší životností poskytuje o 30 % delší provozní dobu než 10,8 V šroubovák DCF610D2.
- Světelný kroužek se třemi silnými LED diodami pro optimální viditelnost.
- Pracuje i s akumulátory 10,8 V.

Technické údaje:	DCF601D2
Akumulátor	XR 2,0 Ah
Otáčky naprázdno	0 – 1 100 min ⁻¹
Krouticí moment	8 Nm
Upínání nástroje	vnitřní šestihran 1/4"
Hmotnost bez akumulátoru	0,9 kg

Bezuhlíková vrtačka 12 V



DCD701D2 / DCD701N

- 15 nastavení krouticího momentu s přesným vypínáním momentu.
- Bezuhlíkový motor s delší životností poskytuje o 20 % delší provozní dobu a o 33,5 Nm větší krouticí moment než 10,8 V vrtačka DCD710D2.
- Velmi silná LED dioda s novým umístěním pro lepší viditelnost
- Pracuje i s akumulátory 10,8 V.
- **DCD701N:** Dodává se bez akumulátorů a nabíječky v kartonové krabici.

Technické údaje:	DCD701D2	DCD701N
Akumulátor	XR 2,0 Ah	–
Otáčky naprázdno	0 – 450 / 1 500 min ⁻¹	
Krouticí moment	25,5 / 57,5 Nm	
Max. průměr vrtáku při vrtání do:		
Dřevo / kov	20 / 10 mm	
Upínání nástroje	skličidlo 10 mm	
Hmotnost bez akumulátoru	1,1 kg	

Bezuhlíková vrtačka s multifunkční hlavou 4 v 1 12 V



DCD703L2T / DCD703NT

- Pro použití s tradičním skličidlem nebo s držákem bitů nebo vyoseným držákem bitů nebo jako pravouhlý šroubovák.
- Snadno povolitelná objímka umožňuje rychlou a snadnou výměnu jednotlivých hlav.
- Velmi silná LED dioda s novým umístěním pro lepší viditelnost.
- Pracuje i s akumulátory 10,8 V.
- **DCD703NT:** Dodává se bez akumulátorů a nabíječky v kufru Tstak.

Technické údaje:	DCD703L2T	DCD703NT
Akumulátor	XR 3 Ah	–
Otáčky naprázdno	0 – 450 / 1 500 min ⁻¹	
Krouticí moment	25,5 / 57,5 Nm	
Max. průměr vrtáku při vrtání do:		
Dřevo / kov	20 / 10 mm	
Délka	107 mm	
Upínání nástroje	skličidlo 10 mm	
Hmotnost bez akumulátoru	0,7 kg	

Bezuhlíková příklepová vrtačka 12 V



DCD706D2 / DCD706N

- Celokovové rychloupínací skličidlo.
- Bezuhlíkový motor s delší životností poskytuje o 20 % delší provozní dobu a o 33,5 Nm větší krouticí moment než 10,8 V vrtačka DCD716D2.
- Robustní příklepový mechanismus pro lehké až střední vrtání do zdva a kamene.
- Pracuje i s akumulátory 10,8 V.
- **DCD706N:** Dodává se bez akumulátorů a nabíječky v kartonové krabici.

Technické údaje:	DCD706D2	DCD706N
Akumulátor	XR 2,0 Ah	–
Otáčky naprázdno	0 – 425 / 1 500 min ⁻¹	
Počet úderů naprázdno	0 – 7 225 / 25 000 min ⁻¹	
Krouticí moment	25,5 / 57,5 Nm	
Max. průměr vrtáku při vrtání do:		
Dřevo / kov	20 / 10 / 10 mm	
Upínání nástroje	skličidlo 10 mm	
Hmotnost bez akumulátoru	1,2 kg	

Bezuhlíkové vrtací kladivo 12 V



DCH072P2 / DCH072L2 / DCH072NT

- 2 provozní režimy, pouze vrtání nebo vrtání s příklepem, přispívá k velmi malým rozměrům a hmotnosti.
- Pracovní LED svítlna, super jasné světlo se zpoždovací funkcí, jasné osvětlení v uzavřených pracovních prostorech.
- Robustní a odolný design, výrazně překonává konkurenci, poskytuje uživateli spolehlivý výkon po celou provozní životnost výrobku.
- Nejmenší a nelehčí vrtací kladivo DEWALT, snadné a pohodlné celodenní používání.
- **DCH072NT:** Dodáváno bez akumulátorů a nabíječky v kufru Tstak.

Technické údaje:	DCH072P2	DCH072L2	DCH072NT
Akumulátor	XR 5,0 Ah	XR 3,0 Ah	–
Energie úderu*	1,1 J		
Otáčky naprázdno	0 – 910 min ⁻¹		
Počet úderů naprázdno	4 280 min ⁻¹		
Max. průměr otvoru do betonu	14 mm		
Optimální pracovní rozsah	4 – 10 mm		
Upínání nástroje	SDS Plus		
Hmotnost bez akumulátoru	1,7 kg		

*EPTA 05/2009

Bezuhlíkový rázový utahovák 12 V – 1/4"



DCF801D2 / DCF801N

- 3stupňová převodovka s optimálně přednastaveným poměr otáček a přiklepu.
- Bezuhlíkový motor s vysokým kroutícím momentem 163 Nm, který je o 52 % vyšší než u DCF815.
- Velmi silná LED dioda s novým umístěním pro lepší viditelnost
- Skříň převodovky s odolného kovu.
- Pracuje i s akumulátory 10,8 V.
- **DCF801N:** Dodává se bez akumulátorů a nabíječky v kartonové krabici.



	DCF801D2	DCF801N
Akumulátor	XR 2,0 Ah	–
Otáčky naprázdno	0 – 950 / 1 950 / 2 850 min ⁻¹	
Kroutící moment	163 Nm	
Počet úderů	0 – 3 600 min ⁻¹	
Upínání nástroje	vnitřní šestihran 1/4"	
Hmotnost bez akumulátoru	1,0 kg	

Bezuhlíkový rázový utahovák 12 V – 1/2"



DCF901P1 / DCF901P1G

- 5Ah baterie pro delší výdrž a více energie.
- Ultra kompaktní a lehký design umožňuje použití ve stísněných prostorech.
- Variabilní spoušť umožňuje úplnou kontrolu nad všemi aplikacemi.
- Jasně bílé LED osvětlení s funkcí zpoždění pro lepší viditelnost a funkčnost.
- **DCF901P1G:** Dodáváno s akumulátorem DCB124G s GFN krytem a tvarovanou PUR vložkou pro uložení do montážního vozíku.



1/2"
Pojistný kroužek

Technické údaje:	DCF901P1	DCF901P1G
Akumulátor	1 × XR 5,0 Ah	XR 5,0 Ah s GFN krytem
Otáčky naprázdno	2 850 min ⁻¹	
Kroutící moment	340 Nm	
Trhací moment	do 500 Nm	
Počet úderů	3 250 min ⁻¹	
Upínání nástroje	1/2" s pojistným kroužkem	
Hmotnost bez akumulátoru	0,9 kg	

Bezuhlíkový rázový utahovák 12 V – 3/8"



DCF902D2

- 2stupňová převodovka s 3. kontrolním stupněm jako ochrana proti stržení závitů.
- Bezuhlíkový motor s vysokým kroutícím momentem 163 Nm, který je o 52 % vyšší než u DCF813.
- Velmi silná LED dioda s novým umístěním pro lepší viditelnost.
- Skříň převodovky z odolného kovu.



3/8"
Pojistný kroužek

Technické údaje:	DCF902D2
Akumulátor	XR 2,0 Ah
Otáčky naprázdno	0 – 1 000 / 2 850 min ⁻¹
Kroutící moment	168 Nm
Počet úderů	0 – 3 600 min ⁻¹
Upínání nástroje	3/8" vnější čtyřhran
Hmotnost bez akumulátoru	1,0 kg

Bezuhlíkový rázový utahovák 12 V – 3/8"



DCF903P1 / DCF903P1G

- 5Ah baterie pro delší výdrž a více energie.
- Ultra kompaktní a lehký design umožňuje použití ve stísněných prostorech.
- Variabilní spoušť umožňuje úplnou kontrolu nad všemi aplikacemi.
- Jasně bílé LED osvětlení s funkcí zpoždění pro lepší viditelnost a funkčnost.
- **DCF903P1G:** Dodáváno s akumulátorem DCB124G s GFN krytem a tvarovanou PUR vložkou pro uložení do montážního vozíku.



3/8"
Pojistný kroužek

Technické údaje:	DCF903P1	DCF903P1G
Akumulátor	1 × XR 5,0 Ah	XR 5,0 Ah s GFN krytem
Otáčky naprázdno	2 850 min ⁻¹	
Kroutící moment	340 Nm	
Trhací moment	do 500 Nm	
Počet úderů	3 250 min ⁻¹	
Upínání nástroje	3/8" s pojistným kroužkem	
Hmotnost bez akumulátoru	0,9 kg	

Ochranný gumový kryt pro DCF901 a DCF903

PB901.03



PB901.03



Mečová pila 12 V



DCS312D2 / DCS312NT

- Bezuhlíkový motor, s větší účinností a odolností.
- Spoušť s regulací otáček.
- LED osvětlení pracovní plochy.
- Snadná výměna pilového plátku bez použití jiného nářadí.
- **DCS312NT:** Dodává se bez baterií a nabíječky v kufru Tstak.

Technické údaje:	DCS312D2	DCS312NT
Akumulátor	XR 2,0 Ah	–
Počet volnoběžných zdvihů	0 – 2 800 min ⁻¹	
Délka zdvihu	16 mm	
Hmotnost bez akumulátoru	1,63 kg	



Bezuhlíková kotučová pila 12 V



DCS512P2 / DCS512NT

- Bezuhlíkový motor, vylepšená účinnost, prodloužený chod na jedno nabití akumulátoru.
- Elektronický modul s identifikací vloženého akumulátoru pro zajištění požadovaného výkonu.
- Elektronická brzda rychle zastaví pilový kotouč.
- Pracovní LED svítidla pro osvětlení osy řezu.
- Hák pro zavěšení na trámy.
- Provede až 96 řezů hranolů 38x100 mm z borovicového dřeva.
- **DCS512NT:** Dodáváno bez akumulátorů a nabíječky v kufru Tstak.

Technické údaje:	DCS512P2	DCS512NT
Akumulátor	XR 5,0 Ah	–
Otáčky naprázdno	3 600 min ⁻¹	
Kapacita šikmých řezů	50°	
Max. hloubka řezu při 90°	47 mm	
Max. hloubka řezu při 45°	33 mm	
Pilový kotouč (DT20434)	140 x 20 mm, 24 zubů	
Hmotnost bez akumulátoru	2,2 kg	



Bezuhlíková oscilační multibruska 12 V



DCS353D2 / DCS353NT

- Systém výměny příslušenství QUICK-CHANGE umožňuje rychlou výměnu pracovního příslušenství bez použití jiného nářadí.
- Spouštěcí spínač DUAL-GRIP.
- Jasně světlo LED diodové svítily osvětluje tmavé pracovní prostory.
- **DCS353NT:** Dodáváno bez akumulátorů a nabíječky v kufru Tstak.

Technické údaje:	DCS353D2	DCS353NT
Akumulátor 5,0 Ah –	XR 2,0 Ah	–
Počet kmitů	0 – 18 000 min ⁻¹	
Upnutí nástroje bez použití jiného nářadí	ANO	
Hmotnost bez akumulátoru	0,8 kg	



Příslušenství obsažené v DCS353D2

1 ks 31 × 43 mm plátek na rychlé řezání dřeva	1 ks delta podložka na brusné papíry
1 ks 31 × 43 mm plátek na řezání dřeva s hřebíky	25 ks brusných papírů různé hrubosti
1 ks škrabka	1 ks hloubkový doraz
1 ks polokruhový plátek	1 ks adaptéru na odsávání
1 ks Karbidový plátek na odstraňování malty	1 ks adaptéru na plátky jiných značek
1 ks plátek na jemné řezání ve dřevě	–

Příslušenství obsažené v DCS353NT

1 ks 31 × 43 mm plátek na řezání dřeva s hřebíky
1 ks 31 × 43 mm plátek na rychlé řezání dřeva
1 ks delta podložka na brusné papíry
25 ks brusných papírů různé hrubosti
1 ks adaptéru na plátky jiných značek

Bezuhlíková ráčna s otevřenou hlavou 12 V – 3/8"



DCF503D1 / DCF503L1G / DCF503EN / DCF503N

- Odolná hlava otevřeného typu, dvojitá západka se zvýšenou konstrukční pevností, dobrý přístup a vysoká odolnost.
- LED osvětlení pracovního prostoru, zlepšená viditelnost, zvýšená přesnost a produktivita.
- Spoušť s plynulou regulací otáček umožňuje regulaci otáček, snižuje možnost nadměrného utažení.
- **DCF503D1:** Dodáváno s přepravní taškou.
- **DCF503L1G:** Dodáváno s akumulátorem DCB124G s GFN krytem a tvarovanou PUR vložkou pro uložení do montážního vozíku.
- **DCF503EN:** Prodloužená verze, dodáváno bez akumulátorů a nabíječky v kartonovém obalu.
- **DCF503N:** Dodáváno bez akumulátorů a nabíječky v kartonovém obalu.

Technické údaje:	DCF503D1	DCF503L1G	DCF503EN	DCF503N
Akumulátor	1× XR 2,0 Ah	1× XR 3,0 Ah s GFN krytem	–	–
Otáčky naprázdno	0 – 250 min ⁻¹			
Max. utahovací moment	81 Nm			
Uchycení	3/8"			



Bezuhlíková ráčna s otevřenou hlavou 12 V – 1/4"



DCF504D1 / DCF504L1G / DCF504N

- Odolná hlava otevřeného typu, dvojitá západka se zvýšenou konstrukční pevností, dobrý přístup a vysoká odolnost.
- LED osvětlení pracovního prostoru, zlepšená viditelnost, zvýšená přesnost a produktivita.
- Spoušť s plynulou regulací otáček umožňuje regulaci otáček, snižuje možnost nadměrného utahení.
- **DCF504D1:** Dodáváno s přepravní taškou.
- **DCF504L1G:** Dodáváno s akumulátorem DCB124G s GFN krytem a tvarovanou PUR vložkou pro uložení do montážního vozíku.
- **DCF504N:** Dodáváno bez akumulátorů a nabíječky v kartonovém obalu.



Technické údaje:	DCF504D1	DCF504L1G	DCF504N
Akumulátor	1× XR 2,0 Ah	1× XR 3,0 Ah s GFN krytem	–
Otáčky naprázdno	0 – 250 min ⁻¹		
Max. utahovací moment	54 Nm		
Uchytení	1/4"		

Kombinovaná sada 12 V



DCK2110L2T

- DCD701 bezuhlíková vrtačka 12 V.
- DCF801 bezuhlíkový rázový utahovák 12 V – 1/4".
- 2× akumulátor 3,0 Ah.
- Nabíječka DCB112 (2 Ah).
- Kufř Tstak.



Svítilna 12 V



DCL510N

- Kompaktní akumulátorová svítilna jako praktický doplněk ke stávajícím nářadím s akumulátory 10,8 V nebo 12V.
- Hlava svítilny je svisle i vodorovně otočná o více než 180°.
- Efektivní využití světelné energie prostřednictvím mimořádně výkonného světelného zdroje.
- Výklopný třmen pro bezpečné nastavování polohy a spona popruhu a magnetické proužky pro bezpečné upevňování.
- Kompaktní pouzdro, které je odolné proti nárazům a přesto lehké
- Dodává se bez akumulátoru a nabíječky.



Systém s napětím 7,2 V

Gyroskopický šroubovák 7,2 V



DCF680G2

- Gyroskopické ovládání společně s plynulou regulací otáček umožňují maximální úroveň ovladatelnosti.
- Nastavení rukojeti do dvou poloh nabízí nejlepší ergonomické řešení, které bude vyhovovat uživateli i prováděné práci.
- Pracovní svítilna s dvěma LED diodami nabízí vynikající osvětlení obrobku.
- Gyroskopické ovládání – otočením ruky doleva se zapíná levý chod a kontrolují otáčky, pohybem ruky doprava se zapíná pravý chod a kontrolují otáčky.

Technické údaje:	DCF680G2
Akumulátor	1,0 Ah
Otáčky naprázdno	0 – 430 min ⁻¹
Krouticí moment	4 Nm
Upínání nástroje	1/4" (6,35 mm)
Hmotnost bez akumulátoru	0,5 kg



Rádia

Audiosystém s nabíječkou TSTAK



DWST1-81078

- Rádio na pracoviště kompatibilní s řadou TSTAK.
- Třída ochrany IP54 zaručuje ochranu proti vnikání vody a prachu.
- Pryžové patky absorbující rázy na všech čtyřech rozích tohoto zařízení.
- Reprodukory 4 + 1 + 1 poskytují velmi široký akustický rozsah.
- 2 středně pásmové reproduktory v přední části a 2 v zadní části
- Barevný otočný display.
- USB nabíječka a port Aux.
- Aplikace iOS a Android na vzdálené ovládání rádia.
- Nabíjí DeWALT akumulátory XR 10,8 V – 54 V.
- Dodáváno bez akumulátorů.

Technické údaje:	DWST1-81078
Napájecí napětí	XR 12 V – 54 V Flexvolt nebo 230 V
Tuner	DAB+/FM
Vstupy	AUX, Bluetooth
Další funkce	USB nabíječka pro externí zařízení

Rádio FM



DCR019

- AM / FM rádio
- Napájeno všemi XR akumulátory 10,8 V až 18 V.
- 3,5 mm AUX vstup pro připojení externích zvukových zařízení.
- Odolný rám s flexibilní anténou.
- Bez nabíječky XR akumulátorů.
- Dodáváno bez akumulátorů.

Technické údaje:	DCR019
Napájecí napětí	XR 10,8 V, 12 V, 18 V, 54 V, 230 V
Tuner	AM/FM stereo
Hmotnost bez akumulátoru	2,8 kg

Rádio DAB+ a FM



DCR020

- Digitální DAB+ a FM rádio.
- Odolný rám s flexibilní anténou.
- Tech Box s 3,5 mm AUX vstupem a USB portem pro nabíjení externích zařízení.
- Bez nabíječky XR akumulátorů.
- Dodáváno bez akumulátorů.

Technické údaje:	DCR020
Napájecí napětí	XR 10,8 V, 12 V, 18 V, 54 V, 230 V
Tuner	digitální /FM stereo
Hmotnost bez akumulátoru	2,8 kg

Bateriové a síťové rádio



DCR027

- Pracuje se všemi akumulátory XR 10,8 V, 14,4 V a 18 V nebo FLEXVOLT akumulátorem 54 V, lze napájet i z běžné síťové zásuvky 230 V.
- FM / DAB+ příjem signálu.
- Bluetooth příjem hudby z vašeho přenosného zařízení. USB nabíječka externích zařízení, AUX vstup. Odolná ochranná konstrukce.
- Zásuvky 220 V na připojení strojů na staveništi.
- Nabíjí DeWALT akumulátory XR 10,8 V – 54 V.
- Dodáváno bez akumulátorů.

Technické údaje:	DCR027
Napájecí napětí	XR 10,8 V, 12 V, 18 V, 54 V, 230 V
Tuner	FM / DAB+
Hmotnost bez akumulátoru	7,2 kg



Bateriové a síťové rádio



DCR029

- Pracuje se všemi bateriemi XR 10,8 V, 12V, 18 V nebo FLEXVOLT 54 V, lze napájet i ze síťové zásuvky 230 V.
- FM / DAB+ příjem signálu.
- Přehrávání vaší hudby prostřednictvím Bluetooth propojení.
- USB nabíječka, AUX vstup.
- Paměť na 5 stanic.
- Nelze nabíjet XR akumulátory.
- Dodáváno bez akumulátorů a nabíječky.

Technické údaje:	DCR029
Napájecí napětí	10,8 V, 12 V, 18 V, 54 V, 230 V
Tuner	FM / DAB+
Hmotnost	3,6 kg



Google Play a logo Google Play jsou obchodní značky společnosti Google Inc. Apple, logo Apple, iPhone, iPad a iPod touch jsou obchodní značky společnosti Apple Inc., zaregistrované v USA a jiných zemích. App Store je servisní značka společnosti Apple Inc.

Bluetooth reproduktor PREMIUM



DCR011

- Streamujte audio Bluetooth® z libovolného zařízení podporující technologii Bluetooth®.
- Připojení k vašemu mobilnímu zařízení až ze vzdálenosti 30 metrů.
- 2 vynikající reproduktory s průměrem 76 mm poskytují hi-fi zvuk a integrovaný basový výstup maximalizuje basy a dosah.
- USB port umožňuje nabíjení mobilních telefonů.
- Ovládejte streamování zvuku pomocí mobilního zařízení nebo přímo pomocí ovládacích prvků na reproduktoru.
- Možnost použití baterií XR Li-Ion s napájecím napětím 10,8 V / 18 V / 54 V.
- Dodáváno bez akumulátorů a nabíječky.



Technické údaje:

DCR011

Napájecí napětí	10,8 V, 12 V, 18V, 54 V
-----------------	-------------------------

Systém napájení USB-C

Bluetooth reproduktor s USB-C napájením



DCR009

- Pasivní reproduktor o \varnothing 53 mm, umožňuje lepší zvukový výkon.
- Čistota zvuk 86 Db, zvýšený zvukový výkon a vysoká kvalita zvuku.
- Integrovaná li-ion baterie s výdrží až 16 hodin (při 50% hlasitosti).
- Rychlá doba nabíjení cca 2 hodiny.
- Reproduktor lze nabíjet i během používání.
- Připojení Bluetooth 5.0 s dosahem 30 m.
- Větší šířka pásma umožňuje vysílání do dvou bezdrátových zařízení najednou.



Technické údaje:

DCR009

Akumulátor	Integrovaný Li-ion 3.6 V / 1.4 Ah
Hudební výkon	86 Db
Provozní doba výkonu	16 hod / 50 %
Doba nabíjení	120 min
Nabíjecí port	USB-C
Reproduktor	1 x 5 W

Pracovní světlo s USB-C napájením



DCL182

- Maximální výkon 1000 lumenů poskytuje nejlepší výkon ve své třídě.
- Integrovaná Li-Ion baterie 3,6V 4Ah, zajišťuje až 12hodinovou výdrž.
- Integrovaná karabina s magnetickou částí.
- Lze při použití zavěsit nebo připnout k úložnému prostoru, popruhu nebo kovovým předmětům.
- 270° skládací otočný kloub a 360° otočná hlava, umožňuje flexibilní nastavení světla pro použití v jakýchkoli pracovních oblastech.

Technické údaje:

DCL182

Akumulátor	Integrovaný Li-ion 3.6 V / 4.0 Ah
Světelnost	Vysoká - 1 000 lm
	Střední - 500 lm
	Nízká - 250 lm
Provozní doba	Až 12 hod / 250 lm
Doba nabíjení	80 min
Nabíjecí port	USB-C
Třída ochrany	IP54

Bodové světlo s USB-C napájením



DCL183

- Integrovaná Li-Ion baterie s výdrží až 12 hodin.
- Magnetická základna světla, světlo lze při použití umístit na radiátory, kotle nebo jakékoli kovové povrchy.
- Kovový závěsný háček, světlo lze při použití zavěsit, což uživateli umožňuje použít obě ruce na práci.
- Kovová spona na opasek, světlo lze bezpečně připnout k opasku, kapse nebo tašce.

Technické údaje:

DCL183

Akumulátor	Integrovaný Li-ion 3.6 V / 3.0 Ah
Světelnost	Bodové světlo - vysoká 1 200 lm
	Bodové světlo - nízká 200 lm
	Prostorové světlo - 400 lm
Doba nabíjení	80 min
Nabíjecí port	USB-C
Třída ochrany	IP54
Provozní doba	4 hod - bodové světlo 1 200 lm
	8 hod - bodové světlo 200 lm
Doba nabíjení	60 min
Nabíjecí port	USB-C
Třída ochrany	IP54



Náhradní akumulátory a nabíječky

Náhradní akumulátory	Nabíječky						
		DCB094K	DCB104	DCB117	DCB118	DCB132	DCB1104
							Nahrazuje DCB115
 DCB549 18 V 15 Ah / 54 V 5 Ah akumulátor		✓	✓	✓	✓	✓	✓
 DCB548 18 V 12,0 Ah / 54 V 4,0 Ah akumulátor		✓	✓	✓	✓	✓	✓
 DCB547 18 V 9,0 Ah / 54 V 3,0 Ah akumulátor		✓	✓	✓	✓	✓	✓
 DCB546 18 V 6,0 Ah / 54 V 2,0 Ah akumulátor		✓	✓	✓	✓	✓	✓
 DCBP518H2 2x 5,0 Ah akumulátor POWERSTACK		✓	✓	✓	✓	✓	✓
 DCBP518 5,0 Ah akumulátor POWERSTACK		✓	✓	✓	✓	✓	✓
 DCBP034E2 2x 1,7 Ah akumulátor POWERSTACK		✓	✓	✓	✓	✓	✓
 DCBP034 1,7 Ah akumulátor POWERSTACK		✓	✓	✓	✓	✓	✓
 DCB184 5,0 Ah zásuvný akumulátor		✓	✓	✓	✓	✓	✓
 DCB184G 5,0 Ah zásuvný akumulátor s GFN krytem		✓	✓	✓	✓	✓	✓
 DCB184LR 5,0 Ah zásuvný akumulátor LANYARD READY		✓	✓	✓	✓	✓	✓
 DCB183 2,0 Ah zásuvný akumulátor		✓	✓	✓	✓	✓	✓
 DCB183G 2,0 Ah zásuvný akumulátor s GFN krytem		✓	✓	✓	✓	✓	✓
 DCB126 5,0 Ah zásuvný akumulátor			✓			✓	✓
 DCB126G 5,0 Ah zásuvný akumulátor s GFN krytem			✓			✓	✓
 DCB124 3,0 Ah zásuvný akumulátor			✓			✓	✓
 DCB124G 3,0 Ah zásuvný akumulátor s GFN krytem			✓			✓	✓

*Pro zapalovač cigaret 12 V.

Doba nabíjení v minutách	Hmotnost	DCB094K	DCB104	DCB117	DCB118	DCB132	DCB1104
DCB549 18 V / 54 V 15,0 Ah / 5,0 Ah	2,12 kg	233	150	100	150	225	225
DCB548 18 V / 54 V 12,0 Ah / 4,0 Ah	1,44 kg	145	120	80	120	180	180
DCB547 18 V / 54 V 9,0 Ah / 3,0 Ah	1,46 kg	111	85/75**	60**	85/75**	140/135**	140/135**
DCB546 18 V / 54 V 6,0 Ah / 2,0 Ah	1,05 kg	76	60	40	60	90	90
DCBP518 18 V / 5,0 Ah	0,62 kg	65	50* / 75	50* / 75	50* / 75	75	75
DCBP034 18 V / 1,7 Ah	0,32 kg	27	25	25	25	25	25
DCB181 18 V / 1,5 Ah	0,35 kg	24	22	22	22	22	22
DCB184 18 V / 5,0 Ah	0,62 kg	65	50* / 75	50* / 75	50* / 75	75	75
DCB184G 18 V / 5,0 Ah	0,62 kg	65	50* / 75	50* / 75	50* / 75	75	75
DCB184LR 18 V / 5,0 Ah	0,62 kg	65	50* / 75	50* / 75	50* / 75	75	75
DCB183 18 V / 2,0 Ah	0,40 kg	31	30	30	30	30	30
DCB183G 18 V / 3,0 Ah	0,40 kg	31	30	30	30	30	30
DCB187 18 V / 3,0 Ah	0,54 kg	41	45	45	45	45	45
DCB182 18 V / 4,0 Ah	0,61 kg	53	40* / 60	40* / 60	40* / 60	60	60
DCB126 12 V / 5,0 Ah	0,45 kg	nelze nabíjet	75	nelze nabíjet	nelze nabíjet	75	75
DCB126G 12 V / 5,0 Ah	0,45 kg	nelze nabíjet	75	nelze nabíjet	nelze nabíjet	75	75
DCB124 12 V / 3,0 Ah	0,25 kg	nelze nabíjet	45	nelze nabíjet	nelze nabíjet	45	45
DCB124G 12 V / 3,0 Ah	0,25 kg	nelze nabíjet	45	nelze nabíjet	nelze nabíjet	45	45

*Baterie s data kódem 201536 a pozdější

**Baterie s data kódem 201811475B a pozdější

4 A nabíječka 10,8 V - 54 V



DCB1104

- Nabíjí všechny akumulátory 10,8 V až 54 V.
- Nabíjecí proud 4,0 A.
- Nahrazuje DCB115

4 A nabíječka 10,8 V - 54 V se dvěma porty



DCB132

- Nabíječka DCB132 dokáže nabíjet současně dva 54V akumulátory XR FLEXVOLT nebo 18V akumulátory XR s výstupem 4 A na každém portu.

4 A nabíječka 10,8 V - 54 V se čtyřmi porty



DCB104

- Nabíjí všechny akumulátory 10,8 V až 54 V.
- Nabíjecí proud 4x 8 A.
- Akumulátory XR FLEXVOLT nabíjí 8 A, Ostatní akumulátory XR nabíjí 4 A.
- Kompatibilní se systémem Tough System 1.0.
- Lze připevnit na zeď.

4 A nabíječka 18 V TOUGHSYSTEM 2.0



DWST83471

- 2 nabíjecí porty ve víku nabíječky, nabíjejí současně 4,0 A.
- Lze nabíjet všechny 18V XR akumulátory DEWALT a XR FLEXVOLT, kromě DCB549. Nabíjí i externí zařízení USB-A a USB-C.
- Lze uložit až 14 ks baterií DCB184.
- Nelze nabíjet akumulátory 10,8 V a 12 V.

Dodáváno bez baterií

IP65 **TOUGHSYSTEM 2.0**

8 A nabíječka 18 V - 54 V



DCB118

- Nabíjí 54V akumulátory XR FLEXVOLT i 18V akumulátory XR a je chlazená ventilátorem pro optimální výkon a provoz v rozmezí teplot od 4 do 40 °C.
- Můžete ji upevnit na stěnu, abyste si zachovali pořádek na pracovišti nebo v dodávce. Akumulátory XR FLEXVOLT nabíjí 8 A, akumulátory XR 18 V nabíjí 4 A.
- Nenabíjí akumulátory 10,8 V a 12 V.

12 A nabíječka 18 V - 54 V



DCB117

- Nabíjí 54V akumulátory XR FLEXVOLT i 18V akumulátory XR a je chlazená ventilátorem pro optimální výkon a provoz v rozmezí teplot od 4 do 40 °C.
- Můžete ji upevnit na stěnu, abyste si zachovali pořádek na pracovišti nebo v dodávce. Akumulátory XR FLEXVOLT nabíjí 12 A, akumulátory XR 18 V nabíjí 4 A.
- Nenabíjí akumulátory 10,8 V a 12 V.

Sada nabíječky a akumulátorů 18 V



DCB1104D2 / DCB1104P2 / DCB1104P3 / DCB1104H2

- Startovací sada obsahující baterie XR 18 V a univerzální nabíječku DCB1104.
- Indikační LED dioda informuje o stavu nabití baterie.
- **DCB1104D2** obsahuje 2x akumulátor 2,0 Ah
- **DCB1104P2** obsahuje 2x akumulátor 5,0 Ah
- **DCB1104P3** obsahuje 3x akumulátor 5,0 Ah
- **DCB1104H2:** obsahuje 2 x akumulátor POWERSTACK 5,0 Ah

Sada nabíječky a akumulátorů FLEXVOLT 54 V



DCB118Y2

DCB118T2 / DCB118T3 / DCB118X2 / DCB118X3 / DCB118Y2

- Startovací sada obsahující baterie XR FLEXVOLT 54 V a univerzální nabíječku DCB118.
- Indikační LED dioda informuje o stavu nabití baterie.
- **DCB118T2** obsahuje 2x akumulátor 6,0 Ah
- **DCB118T3** obsahuje 3x akumulátor 6,0 Ah
- **DCB118X2** obsahuje 2x akumulátor 9,0 Ah
- **DCB118X3** obsahuje 3x akumulátor 9,0 Ah
- **DCB118Y2** obsahuje 2x akumulátor 12,0 Ah

Sada nabíječky a akumulátorů FLEXVOLT 54 V



DCB132T2

DCB132T2 / DCB132X2

- Startovací sady Flexvolt obsahující dvě baterie Flexvolt a nabíječku.
- **DCB132T2** obsahuje duální nabíječku a 2x akumulátor Flexvolt 6,0 Ah/ 2,0 Ah.
- **DCB132X2** obsahuje duální nabíječku a 2x akumulátor Flexvolt 6,0 Ah/ 3,0 Ah.

USB nabíjecí adaptér

USB nabíjecí adaptér pro baterie XR



DCB094K

- Mění Vaš XR 18V akumulátor na přenosnou nabíječku.
- Při použití nabíječky na 230 V, lze přes USB C nabíjet jakýkoliv XR 18V akumulátor nabíjecím proudem 5 A.
- Výstupy 1 x USB A a 1 x USB C umožňují nabíjet většinu elektronických zařízení.
- Jasně svítící a dobře viditelný indikátor stavu nabití.
- Dodáváno bez akumulátoru s nabíječkou 230 V, USB A a USB C kabelem.

Technické údaje:

DCB094K

Typ akumulátoru	XR 18 V a XR FLEXVOLT
Napájecí napětí	100 - 240 V
Výstup USB A	5 V / 2,4 A
Výstup USB C	5 - 15 V / 3 A a 20 V / 5 A
Hmotnost bez akumulátoru	0,11 kg

USB nabíjecí adaptér s bateriemi XR POWERSTACK 18 V



DCB094H2

- Umožňuje vám přeměnit každou baterii DEWALT 18 v XR na přenosnou nabíječku k nabíjení různých zařízení, jako jsou např. telefony, tablety, laptopy, bezdrátové reproduktory atd.
- Obousměrnost umožňuje použití jakožto nabíječka pro nabíjení baterií DEWALT 18 V XR při 5 A při použití dodaného kabelu a adaptéru.
- Koncoví uživatelé se mohou připojit k USB portu vozidla a nabíjet své baterie DEWALT za jízdy.
- Výstup USB-A a vstup/výstup USB-C.

Technické údaje:

DCB094H2

Typ akumulátoru	2 x XR 18 V a XR POWERSTACK
Napájecí napětí	100 - 240 V
Výstup	USB A 5 V / 2,4 A
Výstup	USB C 5 - 15 V / 3 A a 20 V / 5 A
Hmotnost bez akumulátoru	0,11 kg

POWERSTACK™

USB nabíjecí adaptér pro baterie XR



DCB090

- Mění vaši baterii typu XR na přenosnou nabíječku.
- Dva USB výstupy umožňují nabíjení široké řady malých elektronických zařízení.
- Univerzální napětí – kompatibilní s bateriemi typu XR s napájecím napětím 10,8, 14,4 a 18 V.
- Jasně svítící a dobře viditelný indikátor stavu nabití.
- Dodáváno bez baterie.

Technické údaje:

DCB090

Napájecí napětí	XR 10,8 V – 18 V
Hmotnost (včetně akumulátoru)	0,094 kg



Měřiče vzdálenosti

Kapesní laserový dálkoměr 16 m



DW055PL

- Kompaktní a lehký design.
- Snadné měření jedním tlačítkem včetně průběžného měření.
- Napájeno pomocí integrované Li Ion baterie, včetně nabíjecího kabelu.
- Černý display s bílými čísly.
- Pogumované tělo.

Technické údaje:

DW055PL

Presnost měření	+/- 6 mm / 10 m
Dosah	16 m
Napájení	nabíjecí Li-Ion přes USB
Připojení stavivu	NE
Hmotnost bez baterií	0,1 kg

Laserový dálkoměr 30 m



DWHT77100

- Ovládání pouze pomocí dvou tlačítek, pro snadné použití a jednoduchou obsluhu černá písmena na bílém pozadí, lépe čitelná, zejména při silném slunečním svitu.
- Výpočet plochy a objemu, funkce Pythagorovy věty.
- Napájení 2x alkalická baterie AAA.

Technické údaje:

DWHT77100

Presnost měření	+/- 3 mm na 10 m
Dosah	30 m
Napájení	2 x AAA
Připojení stavivu	NE
Hmotnost bez baterií	0,1 kg

Nahrazuje DW033

Laserový dálkoměr 30 m



DW099S

- Kompaktní a lehký design.
- Bluetooth propojení s DeWALT aplikací Toll Connect.
- Čtyř řádkový černý display s bílými čísly.
- Snadné měření jedním tlačítkem.
- Pogumované tělo brání vyklouznutí z ruky a poskytuje ochranu při pádu na zem.
- Odečítá a sčítá naměřené hodnoty, lze použít průběžné měření a vypočítá plochu a objem.
- IP54.

Technické údaje:

DW099S

Presnost měření	+/- 2 mm / 10 m
Dosah	do 30 m
Napájení	2 x AAA 1,5 V
Připojení stavivu	NE
Hmotnost bez baterií	0,14 kg



Laserový dálkoměr 50 m



DW03050

- Jednoduché a přesné měření délek, ploch, objemů včetně pythagorovy věty.
- Odečítá a sčítá naměřené hodnoty včetně plochy a objemu.
- Průběžné měření.
- Funkce vodováhy.
- Sklonoměr.
- Měření tloušťky zdí.
- Nepřímý výpočet výšky.
- Možnost uložení posledních 5 měření.
- Odolá pádu z výšky 2 m, IP 65.
- Třířádkový otočný barevný display.
- Bluetooth propojení s DeWALT aplikací Toll Connect.

Technické údaje:

DW03050

Presnost měření	+/- 1,5 mm / 10 m
Dosah	50 m
Napájení	2 x AAA 1,5 V
Připojení stavivu	ANO 1/4"
Hmotnost bez baterií	0,13 kg



Laserový dálkoměr 100 m



DW03101

- Jednoduché a přesné měření délek, ploch, objemů včetně pythagorovy věty.
- Odečítá a sčítá naměřené hodnoty včetně průběžného měření.
- Odolá pádu z výšky 2 m, IP 65.
- Zabudovaný sklonoměr – přístroj může být použit jako digitální vodováha, může provádět nepřímé výpočty výšky nebo horizontální vzdálenosti.
- Měření tloušťky zdí.
- Možnost uložení posledních 20 měření.

Technické údaje:

DW03101

Presnost měření	+/- 1,5 mm / 10 m
Dosah	100 m
Napájení	2 x AAA 1,5 V
Připojení stavivu	ANO 1/4"
Hmotnost bez baterií	0,15 kg



Nivelační přístroj

Nivelační přístroj



DW096PK

- Snadné odečítání hodnot na krabicové libele díky přesnému pětibokému hranolu.
- Horizontální rozsah 360° zaručuje přesné měření horizontálních úhlů.
- Včetně hliníkového stojanu s výškovým nastavením, hliníkové měřičské latě a olovnice.

Technické údaje:

DW096PK

Zvětšení	26násobné
Přesnost nivelace	dvojitý nivelační prvek +/- 2 mm/km
Dosah	100 m
Přepočítávací faktor	1:100
Připojení stojanu	5/8"
Hmotnost	1,7 kg

Čárové lasery napájené tužkovými bateriemi

Laserový kříž a 360° paprsek



DW0811

- Simuluje funkci rotačního laseru.
- Čárový paprsek v rozsahu 360° s automatickým srovnáním a vertikální čárový paprsek, vysílají horizontální rovinu a kříž.
- Uchycení 1/4" a 5/8" umožňují montáž na různé typy stativů a tyčí.
- Lze použít s detektorem DE0892.
- Aretace diody.
- IP54.
- Samostatná výškově nastavitelná základna.

Technické údaje:

DW0811

Přesnost nivelace	+/- 0,4 mm/m
Rozsah automatického srovnání	4°
Viditelnost laseru	do 10 m / 30 m s detektorem
Počet paprsků	2
Směr paprsku	vertikální / horizontální
Napájení	3× AA baterie
Připojení stativu	1/4" a 5/8"
Hmotnost bez baterií	0,65 kg

Laserový kříž s olovnicí



DW0822

- Laserový kříž s automatickým srovnáním a laserová olovnice zaručují přesné přenesení bod.
- Magnety na přední a zadní části základny umožňují připevnění ke kovovým částem.
- Lze použít s detektorem DE0892.
- Aretace diody.
- IP54.

Technické údaje:

DW0822

Přesnost nivelace	+/- 0,3 mm/1,5 m
Rozsah automatického srovnání	4°
Viditelnost laseru	do 10 m / 30 m s detektorem
Počet paprsků	2
Směr paprsku	vertikální / horizontální
Napájení	3× AA baterie
Připojení stativu	1/4" a 5/8"
Hmotnost bez baterií	0,79 kg

Laserový kříž červený



DW088K / DW088KD / DW088KTRI

- Přesné, samonivelační promítání kříže pro vodorovné a svislé vyrovnávání.
- Obsluha dvěma tlačítky.
- Magnetický úhelník se snadným nastavením polohy.
- **DW088KD:** laserový kříž s přijímačem.
- **DW088KTRI:** laserový kříž se stativem.

Technické údaje:

DW088K

DW088KD

DW088KTRI

Laserová dioda (2bodová)	635 nm, < 1 mW / třída laseru 2		
Přesnost nivelace	+/- 0,3 mm/m		
Rozsah automatického srovnání	+/- 4°		
Viditelnost laseru	do 15 m (do 50 m s detektorem)		
Počet paprsků	2		
Směr paprsku	vertikální / horizontální		
Napájení	3× 1,5 V (baterie AA)		
Připojení stojanu	1/4"		
Hmotnost bez baterií	0,46 kg		

Laserový kříž zelený



DW088CG

- Samonivelační ZELENÝ křížový laser.
- Pulsní mód pro použití s přijímačem DE0892G až do vzdálenosti 50 m.
- Ochrana IP54 a pogumované tělo laseru pro větší odolnost na staveništi.
- Testováno na pád ze dvou metrů na beton.

Technické údaje:

DW088CG

Laserová dioda	zelená třída 2
Přesnost nivelace	+ / - 0,3 mm/m
Rozsah automatického srovnání	+ / - 4°
Viditelnost laseru	do 20 m (do 50 m s detektorem)
Počet paprsků	2
Směr paprsku	vertikální / horizontální
Napájení	3× 1,5 V (baterie AA)
Připojení stativu	1/4"
Hmotnost bez baterií	0,5 kg

Čárové lasery napájené XR akumulátorem 10,8 V a 12 V

Křížový laser s olovníci 10,8 V



DCE0822D1R

DCE0822D1G / DCE0822D1R

- Funkce promítnutí kříže v rozsahu 150° • Dolní olovnice se zvýšenou viditelností umožňuje uchycení laseru a jeho přesné srovnání i na podhledy • Pogumované tělo, ochrana IP65 a odolnost pádu ze 2 m, zvyšuje odolnost a životnost • Aretace hlavy s laserovými diodami zabraňuje případnému poškození při přepravě.
- Závit pro uchycení na stativ 1/4 a 5/8. Závit uchycení umožňuje jemné nastavení v laseru dopředu a dozadu, když je laser umístěn na stativu • Provozní doba: 1 paprsek 14 hod, 2 papsky 8 hodin, body více než 50 hodin • Indikátor stavu nabití baterie.
- **DCE0822D1G:** zelený paprsek
- **DCE0822D1R:** červený paprsek

12V XR 20 Ah

Technické údaje:	DCE0822D1G	DCE0822D1R
Akumulátor	1 × 2,0 Ah	1 × 2,0 Ah
Třída laseru	2 / zelená dioda	2 / červená dioda
Přesnost srovnání	+/- 0,3 mm/m	
Rozsah automatického srovnání	4°	
Viditelnost laseru	do 30 m (do 50 m s detektorem)	20 m (50 m s detektorem)
Viditelnost bodů	do 45 m	do 30 m
Připojení stativu	1/4 a 5/8	

Křížový a pětibodový laser 10,8 V



DCE0825D1R

DCE0825D1G / DCE0825D1R

- Funkce promítnutí kříže v rozsahu 150°.
- Dolní olovnice se zvýšenou viditelností umožňuje uchycení laseru a jeho přesné srovnání i na podhledy.
- Pogumované tělo, ochrana IP65 a odolnost pádu ze 2 m, zvyšuje odolnost a životnost.
- Aretace hlavy s laserovými diodami zabraňuje případnému poškození při přepravě.
- Závit pro uchycení na stativ 1/4 a 5/8. Závit uchycení umožňuje jemné nastavení v laseru dopředu a dozadu, když je laser umístěn na stativu.
- Provozní doba: 1 paprsek 14 hod, 2 papsky 8 hodin, body více než 50 hodin.
- Indikátor stavu nabití baterie.
- **DCE0825D1G:** zelený paprsek
- **DCE0825D1R:** červený paprsek

12V XR

Technické údaje:	DCE0825D1G	DCE0825D1R
Akumulátor	1 × 2,0 Ah	1 × 2,0 Ah
Třída laseru	2 / zelená dioda	2 / červená dioda
Přesnost srovnání	+/- 0,3 mm/m	
Rozsah automatického srovnání	4°	
Viditelnost laseru	do 30 m (do 50 m s detektorem)	20 m (50 m s detektorem)
Viditelnost bodů	do 45 m	do 30 m
Připojení stativu	1/4 a 5/8	

Laserový kříž 2 × 360° 10,8 V



DCE0811D1G

DCE0811D1G / DCE0811D1R / DCE0811LR

- Křížový laser s automatickým srovnáním 2 × 360° napájený DEWALT akumulátorem 10,8 V.
- Vysílá ZELENÉ jasné horizontální a vertikální paprsky, které vytváří 2 kříže.
- Zelený paprsek je 4× jasnější než červený a je lépe viditelný.
- Lze použít i s přijímačem signálů.
- Třída ochrany IP65 a test odolnosti na pád ze dvou metrů.
- Aretace výkyvu diod pomáhá zabránit poškození.
- **DCE0811D1G:** zelený paprsek, 1 × 10,8 V akumulátor.
- **DCE0811D1R:** červený paprsek, 1 × 10,8 V akumulátor.
- **DCE0811LR:** červený paprsek, bez akumulátoru s adaptérem na 4 × AA baterii.

12V XR 20 Ah

Technické údaje:	DCE0811D1G	DCE0811D1R
Třída laseru	2	
Barva paprsku	zelená	červená
Přesnost nivelace	+/- 0,3 mm/m	
Rozsah automatického srovnání	+/- 4°	
Viditelnost laseru	do 30 m (do 60 m s detektorem)	do 15 m (do 50 m s detektorem)
Počet paprsků	2	
Směr paprsku	2 × vertikální / horizontální	
Napájení	akumulátor 10,8 V	
Připojení stativu	1/4" a 5/8"	

Laserový kříž 3 × 360° 10,8 V

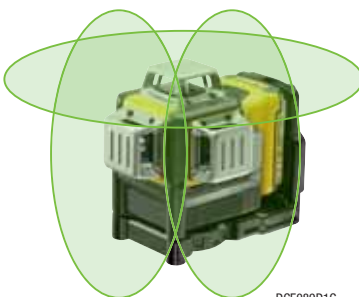

DCE089D1G

DCE089D1G / DCE089D1R

- Křížový laser s automatickým srovnáním 3 × 360° napájený DEWALT akumulátorem 10,8 V.
- Vysílá ZELENÉ jasné horizontální a vertikální paprsky, které vytváří 3 kříže.
- Zelený paprsek je 4× jasnější než červený a je lépe viditelný.
- Lze použít i s přijímačem signálů.
- Třída ochrany IP65 a test odolnosti na pád ze dvou metrů.
- Aretace výkyvu diod pomáhá zabránit poškození.
- **DCE089D1G:** zelený paprsek, 1 × 10,8 V akumulátor.
- **DCE089D1R:** červený paprsek, 1 × 10,8 V akumulátor.

12V XR 20 Ah

Technické údaje:	DCE089D1G	DCE089D1R
Třída laseru	2	
Barva paprsku	zelená	červená
Přesnost nivelace	+/- 0,3 mm/m	
Rozsah automatického srovnání	+/- 4°	
Viditelnost laseru	do 30 m (do 60 m s detektorem)	do 15 m (do 50 m s detektorem)
Počet paprsků	3	
Směr paprsku	2 × vertikální / horizontální	
Napájení	akumulátor 10,8 V	
Připojení stativu	1/4" a 5/8"	



Čárové lasery napájené XR akumulátorem 12 V nebo 18 V

Zelený křížový laser s olovnicí 12 / 18 V



12V XR 18V XR

DCE822D1G18 / DCE822NG

- Kompatibilita baterií 12 V a 18 V XR využívá výhod obou napěťových řad bateriových systémů DEWALT a může pracovat i s akumulátory 10,8 V XR.
- Vysílá ZELENÉ křížové paprsky s olovnicí nahoru a dolů pro pokrytí aplikací, jako je nastavení referenčních bodů na strop a podlahu, plus další vyrovnání v horizontálním a vertikálním směru.
- Ruční jemné horizontální nastavení pro naprosto přesné měření.
- Testováno na pád z jednoho metru.
- Třída ochrany IP54.
- **DCE0822NG18:** Dodáváno bez akumulátoru a nabíječky v kufru Tstak.

Technické údaje:	DCE822D1G18	DCE822NG18
Napájení	12 V & 18 V XR	–
Akumulátor	1 × 18 V XR 2,0 Ah	–
Třída laseru	2	
Barva paprsku	zelená	
Přesnost	+/- 0,3mm/m	
Rozsah automatického srovnání	± 4°	
Viditelnost laseru	do 35 m / do 50 m s detektorem	
Počet paprsků	4	
Připojení stativu	1/4" a 5/8"	

Zelený křížový laser s 5 body 12 / 18 V

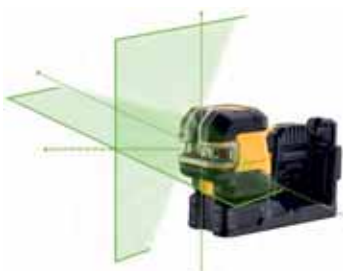

12V XR 18V XR

DCE825D1G18 / DCE825NG18

- Kompatibilita baterií 12 V a 18 V XR využívá výhod obou napěťových řad bateriových systémů DEWALT a může pracovat i s akumulátory 10,8 V XR.
- Vysílá ZELENÉ křížové paprsky s olovnicí nahoru a dolů a 3 další laserové body pro práce s úhlem 90°, nastavení referenčních bodů na strop a podlahu, plus další vyrovnání v horizontálním a vertikálním směru.
- Ruční jemné horizontální nastavení pro naprosto přesné měření.
- Testováno na pád z jednoho metru.
- Třída ochrany IP54.
- **DCE0825NG18:** Dodáváno bez akumulátoru a nabíječky v kufru Tstak.

Technické údaje:	DCE825D1G18	DCE825NG
Napájení	12 V & 18 V XR	–
Akumulátor	1 × 18 V XR 2,0 Ah	–
Třída laseru	2	
Barva paprsku	zelená	
Přesnost	+/- 0,3 mm/m	
Rozsah automatického srovnání	± 4°	
Viditelnost laseru	do 35 m / do 50 m s detektorem	
Počet paprsků	7	
Připojení stativu	1/4" a 5/8"	

Zelený křížový laser s olovnicí 12 / 18 V



12V XR 18V XR

DCE088D1G18 / DCE088NG

- Kompatibilita baterií 12 V a 18 V XR využívá výhod obou napěťových řad bateriových systémů DEWALT a může pracovat i s akumulátory 10,8 V XR.
- Promítá jednoduchý ZELENÝ laserový kříž, který umožňuje vyrovnávat objekty ve vodorovném a svislém směru.
- Ruční jemné horizontální nastavení pro naprosto přesné měření.
- Testováno na pád z jednoho metru.
- Třída ochrany IP54.
- **DCE0088NG18:** Dodáváno bez akumulátoru a nabíječky v kufru Tstak.

Technické údaje:	DCE088D1G18	DCE088NG18
Napájení	12 V & 18 V XR	–
Akumulátor	1 × 18 V XR 2,0 Ah	–
Třída laseru	2	
Barva paprsku	zelená	
Přesnost	+/- 0,3 mm/m	
Rozsah automatického srovnání	± 4°	
Viditelnost laseru	do 35 m / do 50 m s detektorem	
Počet paprsků	2	
Připojení stativu	1/4" a 5/8"	

Laserový křížový 3× 360° 12 / 18 V



12V XR 18V XR

DCE089D1G18 / DCE089NG18

- Kompatibilita baterií 12 V a 18 V XR využívá výhod obou napěťových řad bateriových systémů DEWALT a může pracovat i s akumulátory 10,8 V XR.
- Vysílá ZELENÉ horizontální a vertikální paprsky, které vytvářejí 3 kříže.
- Ruční jemné horizontální nastavení pro naprosto přesné měření.
- Výborná přesnost zajišťuje přesnost při měření na staveništi.
- Testováno na pád z jednoho metru.
- Třída ochrany IP54.
- **DCE089NG18:** Dodáváno bez akumulátoru a nabíječky v kufru Tstak.

Technické údaje:	DCE089D1G18	DCE089NG18
Napájení	12 V & 18 V XR	–
Akumulátor	1 × 18 V XR 2,0 Ah	–
Třída laseru	2	
Barva paprsku	zelená	
Přesnost	+/- 0,3 mm/m	
Rozsah automatického srovnání	± 4°	
Viditelnost laseru	do 35 m / do 50 m s detektorem	
Počet paprsků	3	
Směr paprsků	2× vertikální / 1× horizontální	
Připojení stativu	1/4" a 5/8"	



Čárové lasery napájené XR akumulátorem 18 V

Zelený křížový laser 3× 360° 18 V



18V XR

DCLE34031D1 / DCLE34031N

- Špičková dioda se zeleným paprskem, která zajišťuje lepší viditelnost paprsku na staveništi i za jasnějších podmínek.
- Využívá výhod systému baterií DEWALT s napájecím napětím 18 V.
- Aretace hlavy pomáhá zabránit poškození vnitřních komponentů při přepravě.
- Otočný držák s magnety zaručuje bezpečné upevnění na kovové sloupky nebo na nástěnný držák.
- Možnost uchycení pomocí svěrky, testováno na pád z jednoho metru.
- Třída ochrany IP54.
- **Není dodáváno v kufru Tstak.**
- **DCLE4031N:** Dodáváno bez akumulátoru a nabíječky v obyčejném kufru.

Technické údaje:	DCLE34031D1	DCLE34031N
Napájení	18 V XR	
Akumulátor	1× 18 V XR 2,0 Ah	–
Třída laseru	2	
Barva paprsku	zelená	
Přesnost	+/- 0,3 mm/m	
Rozsah automatického srovnání	± 4°	
Viditelnost laseru	do 40 m / do 100 m s detektorem	
Počet paprsků	2	
Připojení stativu	1/4" a 5/8"	

Zelený křížový laser 18 V



18V XR

DCLE34021D1 / DCLE34021N

- Špičková zelená dioda se zeleným paprskem, zajišťuje lepší viditelnost paprsku
- Při vypnutí aretace diody si laser vyvolá poslední nastavení a spustí se ve stejném režimu jako před vypnutím.
- Otočný držák s magnety zaručuje bezpečné upevnění na kovové sloupky nebo na nástěnný držák.
- Možnost uchycení pomocí svěrky, testováno na pád z jednoho metru.
- Třída ochrany IP54.
- **Není dodáváno v kufru Tstak.**
- **DCLE34021N:** Dodáváno bez akumulátoru a nabíječky v obyčejném kufru.

Technické údaje:	DCLE34021D1	DCLE34021N
Napájení	18 V XR	
Akumulátor	1× 18 V XR 2,0 Ah	–
Třída laseru	2	
Barva paprsku	zelená	
Přesnost	+/- 0,3 mm/m	
Rozsah automatického srovnání	± 4°	
Viditelnost laseru	do 55 m / do 100 m s detektorem	
Počet paprsků	2	
Připojení stativu	1/4" a 5/8"	

Rotační lasery napájené XR akumulátorem 18 V

Rotační laser 18 V



18V XR

DCE074D1R

- Odolný ochranný kryt, který chrání laser proti poškození při pádu na beton z výšky 2 metrů.
- Ochrana IP54.
- Plně automatické horizontální a vertikální srovnání včetně horní olovnice.
- 18V baterie poskytují dlouhou provozní dobu a umožňují využití i v dalších XR nářadích.
- Manuální nastavení sklonu (±10 °)+ scanovací mód.
- Balení obsahuje: laser, akumulátor, nabíječku, brýle, detekční kartu, přijímač, uchycení na zeď nebo kovový profil, kufr Tstak.
- **DCE074NR:** Bez baterie a nabíječky.

Technické údaje:	DCE074D1R
Akumulátor	1× 2,0 Ah
Třída laseru	2
Přesnost srovnání	+/-3 mm/30 m
Rozsah automatického srovnání	+/- 5°
Max. pracovní rozsah bez/s přijímačem	45 / 457 m
Rychlost otáčení	150, 300, 600, 1 200 min ⁻¹
Rozsah náklonu ve směru osy X a Y	±10 °
Připojení stativu	5/8"

Rotační laser 18 V



18V XR

DCE079D1G / DCE079D1R / DCE079NG

- Odolný ochranný kryt, který chrání laser proti poškození při pádu na beton z výšky 2 metrů.
- Ochrana IP67.
- Plně automatické horizontální a vertikální srovnání včetně horní a dolní olovnice.
- 18V baterie poskytují dlouhou provozní dobu a umožňují využití i v dalších XR nářadích.
- Duální nastavení sklonu (±10 °)+ scanovací mód.
- Balení obsahuje: laser, akumulátor, nabíječku, brýle, detekční kartu, přijímač s držákem, dálkové ovládání, uchycení na zeď nebo kovový profil, kufr Tstak.
- **DCE079D1G:** Zelený paprsek
- **DCE079D1R:** Červený paprsek

Technické údaje:	DCE079D1G	DCE079D1R
Akumulátor	1× 2,0 Ah	1× 2,0 Ah
Třída laseru	2	
Barva paprsku	zelená	červená
Přesnost srovnání	+/- 1,5 mm/30 m	
Rozsah automatického srovnání	+/- 5°	
Max. pracovní rozsah bez/s přijímačem	76 / 600 m	45 / 600 m
Rychlost otáčení	150, 300, 600, 1 200 min ⁻¹	
Rozsah náklonu ve směru osy X a Y	±10 °	
Připojení stativu	5/8"	

Rotační laser 18 V TOOL CONNECT



18V XR

DCE080D1RS / DCE080D1GS

- Rotační 360° laser s horní a dolní olovnicí.
- Možnost propojení laseru přes aplikaci TOOL CONNECT a jeho ovládání pomocí aplikace.
- Např. nastavení sklonu, vypnutí laseru, sledování stavu laseru (např. stav nabití baterie), detekce pádu a posunu, zablokování pro jiné uživatele, nastavení sklonu.
- Nastavení rozteče paprsku.
- Balení obsahuje: Kufr TSTAK, uchycení na zeď nebo profil, Akumulátor XR 18V 2,0 Ah, nabíječku, detekční brýle a kartu, dálkové ovládání a detektor paprsku.
- **DCE080D1RS:** Červený paprsek
- **DCE080D1GS:** Zelený paprsek

Technické údaje:	DCE080D1RS	DCE080D1GS
Akumulátor	1× 2,0 Ah	
Třída laseru	2	
Barva rotačního paprsku	červená	zelená
Barva paprsku olovnice horní / dolní	červená / červená	zelená / červená
Přesnost srovnání	+/- 0,5 mm/ 10 m	
Rozsah automatického srovnání	+/- 5°	
Max. pracovní rozsah bez/s přijímačem	60 / 600 m	80 / 600 m
Rychlost otáčení	150, 300, 600 1200 min ⁻¹	
Rozsah náklonu ve směru osy X a Y	+/- 10°	
Připojení stativu	5/8"	
IP ochrana	IP 67	

Příslušenství laserové a zeměměřičské techniky

Laserový detektor



DE0892



DE0892G

DE0892

- Laserový detektor k ČERVENÝM čárovým laserům.

DE0892G

- Laserový detektor k ZELENÝM čárovým laserům.

Detekční brýle



DE0714G

- Detekční brýle pro ZELENÉ lasery.

Hliníkový stativ



DE0735

- Hliníkový stativ, 5/8" upínka, nastavitelná výška 1,15 až 3,0 m.

Hliníkový stativ



DE0736

- Hliníkový stativ, 5/8" upínka, nastavitelná výška 1,07 až 1,73 m.

Hliníkový stativ



DE0737

- Hliníková měřicí lať, rozsah nastavení: do 2,4 m, s integrovanou vodováhou.

Hliníkový stativ



DE0881T

- Hliníkový stativ, 1/4" upínka, nastavitelná výška do 1,70 m včetně nastavitelné sklopné hlavy.

Teleskopická tyč



DE0882

- Teleskopická tyč, 1/4" upínka, nastavitelná výška do 3,40 m.

Kovoplastový stativ



DE0733

- Kovoplastový stativ 1/4" v rozsahu 0,97 m – 2,47 m s naklápěcí otočnou základnou.

Zaměřovací karty



DE0730



DE0730G

DE0730

- Zaměřovací karta pro ČERVENÉ lasery.

DE0730G

- Zaměřovací karta pro ZELENÉ lasery.

Adaptér



DE0738

- Adaptér pro nastavení sklonu u rotačních laserů, nastavení sklonu: 0 – 90°.

Magnetická vrtačka

Magnetická vrtačka 50 mm



DWE1622K

- Ochrana proti přetížení s třístupňovým LED diodovým indikátorem zabraňuje poškození motoru
- Univerzální rychlovýměnný držák pracovního nástroje se rychle a snadno obsluhuje
- Není nutné použít žádného klíče pro šrouby s hlavou s vnitřním šestihranem
- Možnost upnutí každého nástroje s kulatou upínací stopkou 19 mm (Weldon) s jednou nebo více ploškami
- Patentovaná oboustranná tlačná rukojeť umožňuje ruční nastavení bez použití jiného nářadí
- Dvě mechanické rychlosti zajišťují optimalizovaný výkon.

Standardní vybavení:

- Rychloupínací držák nástrojů
- Nádržka na řeznou kapalinu se spádovým napájením
- Oboustranná tlačná rukojeť
- Ochranný kryt pro vrtání
- Bezpečnostní popruh
- Přenosný kufřík
- Sklíčidlo 16 mm a adaptér.

Technické údaje:	DWE1622K
Příkon	1 200 W
Otáčky naprázdno	300 / 450 min ⁻¹
Držák nástroje	stopka Weldon 19 mm (3/4")
Max. řezná hloubka	50 mm
Max. řezný průměr	50 mm
Bodový tlak vrtání	317 kg
Upínací síla	3 800 N
Délka zdvihu	147 mm
Rozměry magnetické upínací základny	180 × 84 mm
Hmotnost	14,55 kg

Míchadlo

Míchadlo 1 800 W



DWD241

- Odolné, elektrické míchadlo s duální rukojetí
- Ideální na míchání omítek, lepidel, sádry, tmelů atd.
- 3 rychlostní, 1 800 W motor s vyriabilním nastavením rychlostí poskytuje dostatek síly na všechny běžné pracovní činnosti
- Duální rukojeť poskytuje uživateli maximální kontrolu nad prováděnou prací
- Míchadlo 160 mm pro dokonalé promíchání materiálu včetně dvou klíčů pro složení a rozložení míchadla.

Technické údaje:	DWD241
Příkon	1 800 W
Počet rychlostí	3
Otáčky	225 – 400 / 550 / 725 min ⁻¹
Plynulé nastavení otáček	Ano
Max. průměr míchacího nástroje	160 mm
Šroubení míchacího nástroje	M14
Hmotnost	6,3 kg

Elektrické rázové utahováký

Rázový utahovák 1/2"



DW292 / DW294

- Výkonný motor s dostatečnou rezervou proti přetížení.
- Velmi vysoký krouticí moment.
- Pro nejnáročnější trvalé použití i v nejtěžších podmínkách.
- **DW294:** Upínání pomocí robustního vnějšího čtyřhranu 3/4".

Technické údaje:	DW292	DW294
Příkon	710 W	
Otáčky naprázdno	2 200 min ⁻¹	
Počet úderů naprázdno	2 700 min ⁻¹	
Krouticí moment	440 Nm	
Max. průměr šroubu	M20	
Upínání nástroje	vnější čtyřhran 1/2"	vnější čtyřhran 3/4"
Hmotnost	3,2 kg	

Elektrické vrtačky

Vrtačka 550 W



DWD014S

- Rychloupínací sklíčidlo pro vrták do 10 mm.
- Elektronická regulace otáček.
- Předvolba otáček pomocí nastavovacího kolečka.
- Aretovatelný vypínač pro trvalý provoz.

Technické údaje:	DWD014S
Příkon	550 W
Otáčky naprázdno	0 – 2 800 min ⁻¹
Krouticí moment	7,9 Nm
Max. průměr vrtáku při vrtání do dřeva / kovu	25 / 10 mm
Kapacita sklíčidla	1,0 – 10 mm
Hnací vřetenno	1/2" × 20 UNF
Hmotnost	1,3 kg

Vrtačka 701 W



DWD112S

- Celokovové rychloupínací sklíčidlo pro vrták do 10 mm.
- Elektronická regulace otáček.
- Přichytka na řemen.

Technické údaje:	DWD112S
Příkon	701 W
Otáčky naprázdno	0 – 2 500 min ⁻¹
Krouticí moment	10,9 Nm
Max. průměr vrtáku při vrtání do dřeva / kovu	25 / 10 mm
Kapacita sklíčidla	1,0 – 10 mm
Hnací vřetenno	1/2" × 20 UNF
Hmotnost	1,6 kg

Příklepová vrtačka 650 W



DWD024S

- Optimálně sladěný poměr otáček a kroutícího momentu.
- Rychloupínací sklíčidlo pro vrták 13 mm.
- Elektronická regulace otáček a počtu příklepů.
- Vč. přídavné rukojeti a hloubkového vrtacího dorazu.

Technické údaje:	DWD024S
Příkon	675 W
Otáčky naprázdno	0 – 4 000 min ⁻¹
Kroutící moment	8,2 Nm
Max. průměr vrtáku při vrtání do dřeva / kovu	20 / 8 mm
Kapacita sklíčidla	1 – 10 mm
Hnací vřeteno	3/8" × 24 UNF
Hmotnost	1,2 kg

Příklepová vrtačka 650 W



DWD024 / DWD024KS

- Optimálně sladěný poměr otáček a kroutícího momentu.
- Sklíčidlo na klíčku pro vrták 13 mm.
- Elektronická regulace otáček a počtu příklepů.
- Vč. přídavné rukojeti a hloubkového vrtacího dorazu.
- **DWD024KS:** Rychloupínací sklíčidlo dodáváno v kufru.

Technické údaje:	DWD024	DWD024KS
Příkon	650 W	
Otáčky naprázdno	0 – 2 800 min ⁻¹	
Počet úderů naprázdno	0 – 47 600 min ⁻¹	
Kroutící moment	8,6 Nm	
Max. průměr vrtáku při vrtání do dřeva / kovu / kamene	35 / 13 / 16 mm	
Kapacita sklíčidla	1,5 – 13 mm	
Hnací vřeteno	1/2" × 20 UNF	
Hmotnost	1,8 kg	

Vrtačka 770 W



D21441

- Dvourychlostní nářadí s optimálně sladěným poměrem otáček a kroutícího momentu.
- Celokovové rychloupínací sklíčidlo pro vrták do 13 mm.
- Včetně přídavné rukojeti.

Technické údaje:	D21441
Příkon	770 W
Otáčky naprázdno	0 – 1 100 / 2 700 min ⁻¹
Kroutící moment	40 / 20 Nm
Max. průměr vrtáku při vrtání do dřeva / kovu	35 / 13 mm
Kapacita sklíčidla	1,5 – 13 mm
Hnací vřeteno	1/2" × 20 UNF
Hmotnost	2,2 kg

Příklepová vrtačka 950 W / 1 100 W



DWD524KS

DWD522KS / DWD524KS

- Výkonné dvourychlostní nářadí s elektronickou regulací otáček a počtu příklepů.
- Celokovové rychloupínací sklíčidlo pro vrták 13 mm.
- Mechanická spojka.
- Robustní kovová převodová skříň.
- Vč. přídavné rukojeti.

Technické údaje:	DWD522KS	DWD524KS
Příkon	950 W	1 100 W
Otáčky naprázdno	0 – 1250 / 3500 min ⁻¹	
Počet úderů naprázdno	0 – 56 000 min ⁻¹	
Kroutící moment	40 / 20 Nm	
Max. průměr vrtáku při vrtání do dřeva / kovu / kamene	40 / 13 / 20 mm	
Kapacita sklíčidla	1,5 – 13 mm	
Hnací vřeteno	1/2" × 20 UNF	
Hmotnost	2,8 kg	

Vrtačka pro diamantové vrtání 1300 W



D21570K

- Dvourychlostní nářadí s elektronickou regulací otáček a počtu příklepů.
- Robustní kovová převodová skříň.
- Mechanická spojka.
- Ochrana proti přetížení s integrovanou LED kontrolkou.
- Vč. přídavné rukojeti.

Technické údaje:	D21570K
Příkon	1 300 W
Otáčky naprázdno	0 – 1 250 / 3 500 min ⁻¹
Počet úderů naprázdno	0 – 56 000 min ⁻¹
Kroutící moment	40 / 20 Nm
Max. průměr vrtáku při vrtání do dřeva / kovu / kamene	40 / 16 / 22 mm
Kapacita sklíčidla	1,5 – 16 mm
Hnací vřeteno	1/2" × 20 UNF
Hmotnost	3,0 kg

Vrtací a kombinovaná kladiva SDS Plus

Vrtací a kombinované kladivo SDS Plus 22 mm



D25033K

- Vypnutí přiklepu pro vrtání do dřeva nebo kovu.
- Mechanická spojka chrání obsluhu.
- Elektronická regulace otáček.
- Velký přiklepový mechanismus a nové utěsnění zvyšují výkon a odolnost.
- Dodáváno v kufru TSTAK.

Technické údaje:	D25033K
Příkon	710 W
Otáčky naprázdno	0 – 1 150 ot min ⁻¹
Počet úderů naprázdno	0 – 5 680 min ⁻¹
Energie úderu*	2,0 J*
Max. průměr vrtáku při vrtání do dřeva / kovu / betonu	30 / 13 / 22 mm
Vrtací korunka	50 mm
Hmotnost	2,5 kg

Kombinované kladivo SDS Plus 26 mm



D25133K

- Vypnutí přiklepu pro vrtání do dřeva nebo kovu.
- Vypnutí otáčení pro lehké sekací práce.
- Mechanická spojka chrání obsluhu.
- Elektronická regulace otáček.
- Veký přiklepový mechanismus a nové utěsnění zvyšují výkon a odolnost.
- Dodáváno v kufru TSTAK.

Technické údaje:	D25133K
Příkon	800 W
Otáčky naprázdno	0 – 1 500 ot min ⁻¹
Počet úderů naprázdno	0 – 5 500 min ⁻¹
Energie úderu*	2,6 J*
Max. průměr vrtáku při vrtání do dřeva / kovu / betonu	30 / 13 / 26 mm
Vrtací korunka	50 mm
Hmotnost	2,6 kg

Kombinované kladivo SDS Plus 28 mm



D25144K

- Vypnutí přiklepu pro vrtání do dřeva nebo kovu.
- Vypnutí otáčení pro lehké sekací práce.
- Mechanická spojka chrání obsluhu.
- Elektronická regulace otáček.
- Veký přiklepový mechanismus a nové utěsnění zvyšují výkon a odolnost.
- Dodáváno v kufru TSTAK.

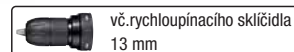

vč. rychloupínacího sklíčidla
13 mm

Technické údaje:	D25144K
Příkon	900 W
Otáčky naprázdno	0 – 1 450 ot min ⁻¹
Počet úderů naprázdno	0 – 5 350 min ⁻¹
Energie úderu*	3,0 J*
Max. průměr vrtáku při vrtání do dřeva / kovu / betonu	30 / 13 / 28 mm
Vrtací korunka	65 mm
Hmotnost	3,1 kg

Kombinované kladivo SDS Plus 30 mm



D25333K / D25334K

- Nejnižší vibrace ve své třídě, 7,8 m/s² minimalizují únavu a zranění uživatele.
- Mechanická spojka snižuje zpětný ráz při zaseknutí vrtáku.
- **D25334K:** Rychlovýměnné sklíčidlo.

Technické údaje:	D25333K	D25334K
Nahrazuje	D25323K	D25324K
Příkon	950 W	
Otáčky naprázdno	0 – 1 150 min ⁻¹	
Počet úderů naprázdno	0 – 5 200 min ⁻¹	
Energie úderu*	3,5 J*	
Max průměr vrtáku při vrtání do dřeva/kov/beton	10,5 m/s ²	
Vrtací korunka	30 / 13 / 26 mm	
Hmotnost	3,7 kg	

Kombinované kladivo SDS Plus 30 mm s odsáváním



D25335K

- Nejnižší vibrace ve své třídě, 7,8 m/s² minimalizují únavu a zranění uživatele.
- Mechanická spojka snižuje zpětný ráz při zaseknutí vrtáku.
- Integrované odsávání prachu.

Technické údaje:	D25335K
Příkon	950 W
Otáčky naprázdno	0 – 1 150 min ⁻¹
Počet úderů naprázdno	0 – 5 200 min ⁻¹
Energie úderu*	3,5 J*
Max průměr vrtáku při vrtání do dřeva/kov/beton	10,5 m/s ²
Vrtací korunka	30 / 13 / 26 mm
Hmotnost	3,95 kg

Kombinované kladivo SDS Plus 32 mm



D25413K

- Aktivní regulace vibrací s plovoucí zadní rukojetí zaručují velmi nízké vibrace a větší pohodlí při práci.
- Ideální pro vrtání velkých kotvičích a montážních děr do betonu a ždva s průměrem od 6 do 32 mm.
- Velký mechanismus kladiva zajišťuje dlouhou životnost nářadí a vynikající výkon.
- Vypnutí otáčení umožňuje provádění lehkých sekacích prací, odstraňování omítek a obkladů.
- Možnost zastavení přiklepu umožňuje vrtání do dřeva, keramiky, oceli a šroubování.

Technické údaje:	D25413K
Příkon	1 000 W
Otáčky naprázdno	0 – 820 min ⁻¹
Počet úderů naprázdno	0 – 4 700 min ⁻¹
Energie úderu*	4,2 J*
Max. průměr vrtáku při vrtání do dřeva / kovu / betonu	32 / 13 / 32 mm
s vrtacími korunkami	100 mm
Vibrace ruka/paže – vrtání beton	8,2 m/s ²
Hmotnost	4,2 kg

Kombinované kladivo SDS plus 32 mm



D25417KT

- Aktivní regulace vibrací s plovoucí zadní rukojetí zaručují velmi nízké vibrace a větší pohodlí při práci.
- Ideální pro vrtání velkých kotvičích a montážních děr do betonu a ždva s průměrem.
- Velký mechanismus kladiva zajišťuje dlouhou životnost nářadí a vynikající výkon.
- Přiklepu umožňuje vrtání do dřeva, keramiky, oceli a šroubování.
- V kufru Tstak včetně rukavic, 15 vrtáků a sekáčů a rychlovýměnného sklíčidla.

Technické údaje:	D25417KT
Příkon	1 000 W
Otáčky naprázdno	0 – 820 min ⁻¹
Počet úderů naprázdno	0 – 4 700 min ⁻¹
Energie úderu*	4,2 J*
Max. průměr vrtáku při vrtání do dřeva / kovu / betonu	32 / 13 / 32 mm
s vrtacími korunkami	100 mm
Vibrace ruka/paže – vrtání beton	8,2 m/s ²
Hmotnost	4,2 kg

Sekací kladiva SDS Plus

Sekací kladivo SDS Plus 4 kg



D25430K

- Aktivní regulace vibrací s plovoucí zadní rukojetí zaručují velmi nízké vibrace a větší pohodlí při práci.
- Optimalizovaný poměr výkonu a hmotnosti znamená kvalitní výkon.
- Velká konstrukce přiklepového mechanismu zaručuje delší provozní životnost nářadí a vynikající výkon.
- Spínač s elektronickou regulací otáček zaručuje maximální ovladatelnost.

Technické údaje:	D25430K
Příkon	1 000 W
Počet úderů naprázdno	0 – 4 700 min ⁻¹
Energie úderu*	4,2 J*
Vibrace ruka/paže – sekání	7,1 m/s ²
Hmotnost	4,0 kg

Kombinovaná kladiva SDS Max

Kombinované kladivo SDS Max 40 mm



D25481K

- Ideální pro vrtání kotevnicích a průchozích otvorů od 12 do 40 mm a vrtání s korunkou do 100 mm.
- Ergonomický a kompaktní tvar usnadňuje ovládání a přístup do stísněných prostor.
- Perform & Protect: nejlepší vibrace ve své třídě 8,5 m/s².

Technické údaje:	D25481K
Příkon	1 050 W
Otáčky naprázdno	540 min ⁻¹
Počet úderů naprázdno	3 150 min ⁻¹
Energie úderu *	6,1 J
Tříosé vibrace	8,5 m/s ²
Max. průměr otvoru	
beton / průrazový vrták / korunka	40 / 65 / 100 mm
Hmotnost	5,90 kg

Kombinované kladivo SDS Max 45 mm



D25614K

- Nově vyvinutý přiklepový mechanismus poskytuje energii úderu 10,5 J.
- Ochrana proti protočení vypne napájení kladiva v případě zaseknutí nástroje a eliminuje možnost zranění obsluhy.
- Odpružená zadní rukojeť výrazně snižuje vibrace a zvyšuje komfort obsluhy.
- Variabilní nastavení otáček a přiklepu.

Technické údaje:	D25614K
Příkon	1 350 W
Otáčky naprázdno	190 – 380 min ⁻¹
Počet úderů naprázdno	1 450 – 2 900 min ⁻¹
Energie úderu *	10,5 J
Beton / průrazový vrták / korunka	45/100 mm
Hmotnost	7,8 kg

Kombinované kladivo SDS Max 48 mm



D25733K

- Velmi rychlý úběr materiálu při vrtání díky řetězové převodovce, vysoce výkonnému motoru a velkému rázovému mechanismu.
- Systém aktivní regulace vibrací.
- Elektronická regulace otáček a počtu úderů.
- Úplná elektronická kontrola kroutícího momentu (UTC).

Technické údaje:	D25733K
Příkon	1 350 W
Otáčky naprázdno	190 – 380 min ⁻¹
Počet úderů naprázdno	1 450 – 2 900 min ⁻¹
Energie úderu *	13,3 J
Beton / průrazový vrták / korunka	45/100 mm
Hmotnost	7,8 kg

Kombinované kladivo SDS Max 52 mm



D25773K

- Velmi rychlý úběr materiálu při vrtání díky řetězové převodovce, vysoce výkonnému motoru a velkému rázovému mechanismu.
- Systém aktivní regulace vibrací.
- Unikátní dvoustupňová spojka.
- Elektronická regulace otáček a počtu úderů.
- Úplná elektronická kontrola kroutícího momentu (UTC).

Technické údaje:	D25773K
Příkon	1 700 W
Otáčky pod zatížením	145 – 290 min ⁻¹
Počet úderů naprázdno	1 105 – 2 200 min ⁻¹
Energie úderu*	19,4 J
Tříosé vibrace	11,7 m/s ²
Max. průměr vrtáku při vrtání do betonu / pomocí vrtacích korunek	52 / 150 mm
Prorážecí vrták	80 mm
Hmotnost	10,5 kg

Sekací kladiva SDS Max

Sekací kladivo SDS Max 5 kg



D25810K

- Ideální pro lehké demoliční práce, pro přípravu povrchu nebo pro sekání drážek a průchozích otvorů v cihlách, zdivu a betonu.
- Ergonomický, kompaktní a štihlý design maximalizuje ovladatelnost a nabízí snadný přístup do nepřístupných míst.
- Unikátní utěsnění proti vnikání prachu zabraňuje vnikání i nejmenších částech prachu do příklepového mechanismu.
- Účinný mechanismus přivádí rázy přímo na nástroj, aniž by docházelo k ztrátám způsobeným nadměrnými vibracemi.

Technické údaje:	D25810K
Příkon	1 050 W
Počet úderů naprázdno	3 150 min ⁻¹
Energie úderu *	7,1 J
Tříosé vibrace	8,5 m/s ²
Hmotnost	5,6 kg

Sekací kladivo SDS Max 7 kg



D25832K

- Nově vyvinutý příklepový mechanismus poskytuje energii úderu 10,5 J.
- Odpružená zadní rukojeť výrazně snižuje vibrace a zvyšuje komfort obsluhy.
- Variabilní nastavení příklepu.
- Odolné tělo stroje pro každodenní použití na staveništi.

Technické údaje:	D25832K
Příkon	1 350 W
Počet úderů naprázdno	1 450 – 2 900 min ⁻¹
Energie úderu *	10,5 J
Tříosé vibrace	8,7 m/s ²
Hmotnost	7,4 kg

Sekací kladivo SDS Max 8 kg



D25872K

- Vysoce výkonný motor s mimořádně vysokou příklepovou silou.
- Pružně uložená rukojeť zajišťující účinné tlumení vibrací.
- Elektronická regulace počtu příklepů umožňující přizpůsobení zpracovávanému materiálu.
- Bezproblémové odsekávání díky aretovatelnému vypínači trvalého provozu a 24násobnému nastavení polohy sekáče.
- Vč. špičatého sekáče.

Technické údaje:	D25872K
Příkon	1 600 W
Počet úderů naprázdno	1 350 – 2 705 min ⁻¹
Energie úderu*	13,3 J
Tříosé vibrace	9,7 m/s ²
Hmotnost	8,8 kg

Bourací kladiva SDS Max

Bourací kladivo SDS Max 9 kg



D25899K

- Rychlá výměna sekáče a nastavení pracovního nástroje do 12 poloh.
- Skříň z hořčikové slitiny zaručuje maximální odolnost a minimální hmotnost.
- Velký mechanismus kladiva zaručuje mimořádnou odolnost a vynikající výkon při demolici betonu.
- Kompaktní a zaoblená konstrukce umožňuje přístup i do omezených prostorů.

Technické údaje:	D25899K
Příkon	1 500 W
Počet úderů naprázdno	2 040 min ⁻¹
Energie úderu*	17,9 J*
Vibrace nářadí	11,7 m/s ²
Hmotnost	9,5 kg

Bourací kladivo SDS Max 10 kg



D25902K

- Výkonný a odolný motor 1500 W poskytuje vynikající výkon pro bourací práce prováděné v betonu.
- Systém aktivní regulace vibrací se skládá z protizávaží a plovoucí rukojeti, což zaručuje velmi malé vibrace.
- Rychlá výměna sekáče a nastavení pracovního nástroje do 12 poloh.
- Plynulý rozběh zaručuje přesné a čisté zahájení sekání, aniž by docházelo k pohybu sekáče po opracovávaném povrchu.
- Nastavitelná boční rukojeť může být umístěna do jakékoliv polohy na kladivu a zaručuje komfort obsluhy při každém použití kladiva.

Technické údaje:	D25902K
Příkon	1 500 W
Počet úderů naprázdno	1 020 – 2 040 min ⁻¹
Energie úderu*	5 – 19 J*
Vibrace nářadí	7,9 m/s ²
Hmotnost	10,5 kg

Bourací kladivo SDS Max 12 kg



D25951K

- Maximální bourací výkon při nejdelší životnosti.
- Dvanáctinásobné nastavení polohy sekáče.
- Elektronicky řízený plynulý rozběh a odpružená rukojeť se speciálním mechanismem pro tlumení rázů.
- Vč. špičatého sekáče.

Technické údaje:	D25951K
Příkon	1 600 W
Počet úderů naprázdno	1 620 min ⁻¹
Energie úderu*	24 J
Vibrace nářadí	8,8 m/s ²
Hmotnost	13,2 kg

Bourací kladiva se šestihranem

Bourací kladivo se šestihranem 28 mm / 30 mm



D25960K / D25961K

- Inovované bourací kladivo s optimálním poměrem hmotnosti a výkonu.
- Velmi nízké vibrace díky odpružené rukojeti.
- Ergonomické, vyvážené konstrukční provedení.
- Robustní upínací šestihran, volitelně s průměrem 28 mm (D25960K) nebo 30 mm (D25961K).
- Bezproblémové trvalé používání díky dlouhým intervalům údržby.
- Se špičatým sekáčem, vícepolohovou přídatnou rukojetí a kufrem s kolečky.
- Vč. špičatého sekáče.
- **D25961K:** HEX 30 mm

Technické údaje:	D25960K	D25961K
Příkon	1 600 W	–
Počet úderů naprázdno	1 450 min ⁻¹	
Energie úderu*	35 J*	
Vibrace nářadí	6,8 m/s ²	
Hmotnost	18,4 kg	16,9 kg

Bourací kladivo s šestihranem 28 mm



D25981 / D25981K

- Maximální robustnost a rázová energie.
- Odpružená rukojeť bez přímé vazby s nářadím účinně omezuje přenos vibrací.
- Elektronicky řízené udržování konstantního počtu rázů.
- **D25981K:** Vč. špičatého sekáče a přepravního vozíku D259811.
- **D259811:** Vozík na kladivo D25981 s univerzálním použitím.

Technické údaje:	D25981	D25981K	D259811
Příkon	2 100 W	–	–
Počet úderů naprázdno	900 min ⁻¹		
Energie úderu*	52 J*		
Vibrace nářadí	4,8 m/s ²		
Hmotnost	31,0 kg		

Odsávání prachu pro SDS Plus kladiva

Přídavné odsávání prachu pro SDS Plus kladiva



D25301D

D25301D

- Výkonné odsávací zařízení pro použití ve spojení s externím vysavačem.
- Pro použití se všemi elektrickými a akumulátorovými kladivy SDS Plus.
- Použití: viz tabulka níže



D25303DH

D25303DH

- Nezávislý motor udržuje maximální výkon kladiva bez snížení výkonu.
- Vysoce kvalitní omyvatelný HEPA filtr.
- Odsávání pokračuje v provozu po dobu dvou sekund i po vypnutí nářadí pro dokonalé odsání prachu po ukončení vrtání.
- Doporučené pro: DCH273 a DCH274, viz tabulka níže.

Přídavné odsávání prachu pro SDS Plus kladiva



D25304DH

D25304DH

- Výkonné odsávání prachu s filtrem HEPA.
- Funkce ručního čištění filtru.
- Připojení odsávání prachu ke kladivu bez použití nářadí.
- Ideální pro práci nad hlavou i pro práci v místnostech citlivých na prach.
- Do max. průměru vrtáku 24 mm a délky 180 mm.
- Použití: viz tabulka níže



DWH201D

DWH201D

- Vhodné pro všechny DEWALT SDS Plus akumulátorové a elektrické kladiva.
- Jednoduché a beznástrojové připevnění ke stroji.
- Pro otvory do hloubky 148 mm a bez omezení průměru.
- Dodáván se sací hadicí, 2x vrtací pouzdro (krátké a dlouhé).
- Adaptér na objímku 48 mm / 54 mm.
- Použití: viz tabulka níže

Přídavné odsávání prachu pro SDS Plus kladiva



DWH205DH

DWH205DH

- Odsávání pro SDS Plus kladivo DCH263, viz tabulka níže.
- Nezávislý bezuhlíkový motor s 2 sec. zpožděním pro dokonalé odsání prachu po ukončení vrtání.
- Ruční čištění filtru.
- LED světlo
- Max. průměr vrtání 38 mm o délce 180 mm.

Externí odsávací adaptér



DWH079D

Snadné vyprázdnění plných prachových zásobníků ve 3 krocích:

- Připojte odsávací adaptér k vysavači třídy M.
- Vložte plný prachový zásobník.
- Připojte k jakémukoliv vysavači DeWALT pomocí Air Lock.
- Použitelné pro D25303DH a D25304DH a DWH205DH.



Přehled odsávání dle typu kladiva SDS Plus

	D25033	D25133/134/144	D25333/334	D25414/417	DCH133	DCH072/172	DCH263	DCH253/254	DCH273/274	DCH283	DCH323/333/334	DCH414/417	DCD996
D25301D	ANO	ANO	ANO	NE	ANO	ANO	ANO	ANO	ANO	ANO	ANO	NE	NE
D25303DH	NE	NE	NE	NE	NE	NE	NE	NE	ANO	NE	NE	NE	NE
D25304DH	NE	NE	ANO	NE	NE	NE	NE	NE	NE	ANO	ANO	NE	NE
DWH201D	ANO	ANO	ANO	ANO	ANO	ANO	ANO	ANO	ANO	ANO	ANO	ANO	ANO
DWH205DH	NE	NE	NE	NE	NE	NE	ANO	NE	NE	NE	NE	NE	NE

Odsávání prachu pro SDS Max kladiva

Odsávání prachu pro SDS MAX – vrtání



DWH050

- Lze použít se všemi rotačními a kombinovanými kladivky SDS-max pro bezprašné vrtání do průměru 52 mm.
- Kompatibilní se všemi profesionálními průmyslovými vysavači.
- Výměnné sací kroužky pro průměry vrtání 0 až 38 mm nebo 38 až 52 mm.
- Čistící trysky – pro čištění vyvrtaných otvorů před chemickým kotvením.



Odsávání prachu pro SDS MAX kladiva – sekání



DWH051

DWH051

- Pro odsekávání pomocí všech kombinovaných kladiv SDS Max jakož i všech sekacích a bouracích kladiv s upínáním SDS Max nebo s upínacím šestihranem 19 mm do 12 kg.
- Se 3 od sávacími hubicemi, 2 násuvnými kruhovými adaptéry, s přepravním kufříkem.

DWH052

- Pro odsekávací a bourací práce prováděné pomocí všech bouracích kladiv s upínacím šestihranem (do 30 mm) nebo držákem nástrojů 1 1/8" nebo pomocí srovnatelných bouracích kladiv o výkonu 16 až 30 kg.
- S přepravním kufříkem.

DWH052



Sekací a demoliční kladiva – celkový přehled

		Odstaňování obkladačů	Odstaňování omítek	Vytváření drážek ve zdivu	Dokončovací práce	Nenáročné sekání Beton < 5 cm	Středně náročné sekání Beton < 10 cm	Náročné sekání Beton < 15 cm	Velmi náročné sekání Beton < 20 cm	Výkon / Napájení	Energie úderu (J)*	Údery/min	Hmotnost (kg)	Vibrace (m/s²)	PERFORM PROTECT	Směr použití	
SDS PLUS																	
	D25430	●	●	●	●	●	●	●		1 000 W	4,2	4 700	4	7,1	VIBRACE	↔	
SDS Max	S NAPÁJECÍM KABELEM	D25810	●	●	●	●	●	●		1 050 W	7,1	3 150	5,6	8,5	VIBRACE	↙	
		D25832	●	●	●	●	●	●		1 350 W	10,5	1 450 – 2 900	7,4	8,7	VIBRACE	↙	
		D25872	●	●	●	●	●	●	●		1 600 W	13,3	1 350 – 2 705	8,6	9,7	VIBRACE	↙
		D25899					●	●	●	●	1 500 W	17,5	2 040	9,6	12		↙
		D25902					●	●	●	●	1 550 W	19	1 050 – 2 100	10,5	7,5	VIBRACE	↙
		D25902					●	●	●	●	1 550 W	19	1 050 – 2 100	10,5	7,5	VIBRACE	↙
SDS Max	NAPÁJENÁ BATERIÍ	DCH832	●	●	●	●	●	●		54 V	10,5	1 450 – 2 900	7,4	8,7	VIBRACE	↙	
		DCH892					●	●	●	54 V	19	1 050 – 2 100	10,5	7,5	VIBRACE	↙	
ŠESTIHRAN	S NAPÁJECÍM KABELEM	D25951					●	●	●	1 600 W	24	1 620	13,3	8,8	VIBRACE	↓	
		D25960					●	●	●	1 600 W	35	1 450	18,4	6,8	VIBRACE	↓	
		D25961					●	●	●	1 600 W	35	1 450	16,9	6,8	VIBRACE	↓	
		D25981					●	●	●	2 100 W	62	960	31,0	4,8	VIBRACE	↓	

↔ Stěna/Podlaha ↕ Všechny směry ↓ Podlaha

● Může být použito ● Optimální použití

		TECHNICKÉ ÚDAJE						POUŽITÍ			OSTATNÍ		
100 – 125	125 – 150	Výkon/ Napájení	Hmotnost (kg)	Energie úderu (J)*	Údery/min	ot./min	Vibrace vrtání/ sekání (m/s ²)	Vrtání	Příklepové vrtání	Sekání		Směr použití	Rychlovýměnné sklíčidlo
		12 V	1,7	1,1	0 – 4 280	0 – 910	9,7 / -	☀	☀			↔	
		18 V	1,8	1,4	0 – 4 980	0 – 1 060	8,8 / -	☀	☀			↔	
		18 V	2,3	2,6	0 – 5 680	0 – 1 550	14,5/14	☀	☀	☀		↔	
		18 V	2,5	2,1	0 – 4 500	0 – 1 200	6,6/5,4	☀	☀	☀		↔	
		18 V	2,7	2,1	0 – 4 500	0 – 1 200	6,6/5,4	☀	☀	☀		↔	
		18 V	2,7	3,0	0 – 4 300	0 – 1 165	9,1/7,7	☀	☀	☀		↔	
		18 V	2,5	2,1	0 – 4 600	0 – 1 100	6,6/5,4	☀	☀	☀		↔	
		18 V	2,7	2,1	0 – 4 600	0 – 1 100	6,6/5,4	☀	☀	☀		↔	
		18 V	4,1	2,1	0 – 4 600	0 – 1 100	6,6/5,4	☀	☀	☀		↔	
		18 V	3,6	2,8	0 – 4 480	0 – 980	8,5/8,5	☀	☀	☀		↔	
		54 V	3,6	2,8	0 – 4 390	0 – 980	7,5/8,5	☀	☀	☀		↔	
		54 V	3,7	3,5	0 – 4 480	0 – 1 000	7,5/8,5	☀	☀	☀		↔	
		54 V	3,9	3,5	0 – 4 480	0 – 1 000	7,5/8,5	☀	☀	☀		↔	
		54 V	3,7	3,5	0 – 4 480	0 – 1 000	7,5/8,5	☀	☀	☀		↔	
		54 V	4,1	4,2	0 – 4 700	0 – 820	8,2/7,1	☀	☀	☀		↔	
		710 W	2,5	2,0	0 – 5 680	0 – 1 550	13,6/12,5	☀	☀	☀		↔	
		800 W	2,6	2,6	0 – 5 500	0 – 1 500	15,4/14,9	☀	☀	☀		↔	
		800 W	3,0	2,6	0 – 5 540	0 – 1 500	15,7/14,3	☀	☀	☀		↔	
		900 W	3,1	3,0	0 – 5 350	0 – 1 450	14,9/13,8	☀	☀	☀		↔	
		950 W	3,7	3,5	0 – 5 200	0 – 1 150	6,9/7,8	☀	☀	☀		↔	
		950 W	3,9	3,5	0 – 5 200	0 – 1 150	6,9/7,8	☀	☀	☀		↔	
		950 W	4,5	3,5	0 – 5 200	0 – 1 150	6,9/7,8	☀	☀	☀		↔	
		1 000 W	4,3	4,2	0 – 4 700	0 – 820	8,2/7,1	☀	☀	☀		↔	
		1 000 W	4,3	4,2	0 – 4 700	0 – 820	8,2/7,1	☀	☀	☀		↔	
		54 V	5,4	6,1	3 150	540	9,4/8,5	☀	☀	☀		↔	
		54 V	6,8	10,5	1 450–2 900	190–380	8,8/8,1		☀	☀		↔	
		54 V	8,5	13,3	1 350–2 705	177–355	9,0/8,8		☀	☀		↔	
		54 V	9,5	19,4	1 105–2 210	145–290	10,1/9,4		☀	☀		↔	
		1 050 W	5,9	6,1	3 150	540	9,4/8,4	☀	☀	☀		↔	
		1 350 W	7,8	10,5	1 450–2 900	190–380	8,9/9,0		☀	☀		↔	
		1 600 W	9,2	13,3	1 350–2 705	177–355	9,6/9,0		☀	☀		↔	
		1 700 W	10,5	19,4	1 105–2 210	145–290	14,2/11,7		☀	☀		↔	



Speciální pily Alligator

Pila Alligator 295 mm



DWE396

- Odolný vysoce výkonný motor pro nejnáročnější aplikace.
- Systém dvojitého pilového listu s nízkými vibracemi bez zpětných nárazů a funkcí rychlého zastavení za 3 sekundy.
- Řezný nástroj odolný proti zkroucení pro přesný řez, velmi vhodná také pro úhlové řezy.
- Rychlý a snadný systém výměny pilových plátek pomocí inbusového klíče integrovaného v přístroji.
- Plně pogumovaná rukojeť
- Připojení na odsávání prachu
- Robustní, odolné hliníkové pouzdro.
- Se sadou pilových plátek DT2793 pro porobeton.
- Kompletní program plátek níže na této straně.

Technické údaje:

DWE396

Příkon	1 600 W
Volnoběžné otáčky	3 000 min ⁻¹
Délka zdvihu	40 mm
Délka řezného nástroje / řezu	365 mm / 295 mm
Hmotnost	5,3 kg

Pila Alligator 430 mm



DWE397 / DWE399

- Odolný vysoce výkonný motor pro nejnáročnější aplikace
- Systém dvojitého pilového listu s nízkými vibracemi bez zpětných nárazů a funkcí rychlého zastavení za 3 sekundy
- Řezný nástroj odolný proti zkroucení pro přesný řez, velmi vhodná také pro úhlové řezy
- Rychlý a snadný systém výměny pilových plátek pomocí inbusového klíče integrovaného v přístroji
- Pomocí nových integrovaných koncových svorek lze řezací nástroj protáhnout zcela skrz řez
- Plně pogumovaná rukojeť
- Připojení na odsávání prachu
- Robustní, odolné hliníkové pouzdro.
- **DWE397:** Se sadou pilových listů DT2974 (pevnostní třída 12).
- **DWE399:** Se sadou pilových listů DT2975 (pro porobeton).

Technické údaje:

DWE397

DWE399

Příkon	1 700 W	–
Volnoběžné otáčky	3 000 min ⁻¹	
Délka zdvihu	40 mm	
Délka řezného nástroje / řezu	500 mm / 430 mm	
Hmotnost	5,5 kg	

Úhlové brusky 115 mm

Úhlová bruska 115 mm



DWE4056 / DWE4156

- Kompaktní s velmi malým průměrem pouzdra a plochou převodovou skříní.
- Optimálně umístěná aretace vřetena.
- Vč. ochranného krytu pro broušení a doplňkové rukojeti.
- S nově vyvinutým držákem uhlíků, což zajišťuje snadný servis a vyšší životnost uhlíků.
- Beznapěťový aretovací spínač.

Technické údaje:

DWE4056

DWE4156

Příkon	900 W	–
Volnoběžné otáčky	11 800 min ⁻¹	
Max. průměr kotouče	125 mm	
Hnací vřeteno	M14	
Hmotnost	2,1 kg	
Vypínač	Posuvný beznapěťový	

Úhlová bruska 115 mm



DWE4206

- Systém odvádění prachu odstraňuje většinu nečistot z chladicího vzduchu.
- Malý obvod umožňuje pohodlný úchop a zaručuje vynikající ergonomii.
- Antivibrační boční rukojeť zvyšuje komfort obsluhy.
- Kompaktní skříň převodovky umožňuje práci na špatně přístupných místech.
- Motor chráněný proti obroušení zaručuje delší životnost.
- Beznapěťový aretovací spínač.
- Plynulý rozběh.

Technické údaje:

DWE4206

Příkon	1 010 W
Volnoběžné otáčky	11 000 min ⁻¹
Max. průměr kotouče	115 mm
Hnací vřeteno	M14
Plynulý rozběh	ANO
Hmotnost	2,1 kg
Vypínač	Posuvný beznapěťový

Úhlové brusky 125 mm

Úhlová bruska 125 mm



DWE4157F

DWE4157 / DWE4157F

- Kompaktní s velmi malým průměrem pouzdra a plochou převodovou skříní.
- Jednodílný, pouze jedním šroubem upevněný koncový kryt a nově vyvinutý držák uhlíkových kartáčů zajišťují snadný servis a vyšší životnost uhlíkových kartáčů.
- Vč. ochranného krytu pro broušení a doplňkové rukojeti.
- Beznapěťový aretovací spínač.
- **DWE4157F:** S plochou hlavou pro lepší přístup do rohů a stísněných prostor.

Technické údaje:

DWE4157

DWE4157F

Příkon	900 W	–
Volnoběžné otáčky	11 800 min ⁻¹	
Max. průměr kotouče	125 mm	
Hnací vřeteno	M14	
Hmotnost	2,1 kg	
Vypínač	Posuvný beznapěťový	

Úhlová bruska 125 mm



DWE4207 / DWE4207K

- Systém odvádění prachu odstraňuje většinu nečistot z chladicího vzduchu.
- Malý obvod umožňuje pohodlný úchop a zaručuje vynikající ergonomii.
- Antivibrační boční rukojeť zvyšuje komfort obsluhy.
- Kompaktní skříň převodovky umožňuje práci na špatně přístupných místech.
- Motor chráněný proti obroušení zaručuje delší životnost.
- **DWE4207:** beznapěťový aretovací spínač, plynulý rozběh.
- **DWE4207K:** beznapěťový aretovací spínač, plynulý rozběh, dodáváno v kufru Tstak.

Technické údaje:	DWE4207	DWE4207K
Příkon	1 010 W	–
Volnoběžné otáčky	11 000 min ⁻¹	
Max. průměr kotouče	125 mm	
Hnací vřeteno	M14	
Plynulý rozběh	ANO	ANO
Hmotnost	2,2 kg	
Vypínač	Posuvný beznapěťový	Posuvný beznapěťový

Úhlová bruska 125 mm



DWE4217 / DWE4227

- Systém odvádění prachu odstraňuje většinu nečistot z chladicího vzduchu.
- Malý obvod umožňuje pohodlný úchop a zaručuje vynikající ergonomii.
- Antivibrační boční rukojeť zvyšuje komfort obsluhy.
- Kompaktní skříň převodovky umožňuje práci na špatně přístupných místech.
- Motor chráněný proti obroušení zaručuje delší životnost.
- Beznapěťový aretovací spínač.

Technické údaje:	DWE4217	DWE4227
Příkon	1 200 W	–
Volnoběžné otáčky	11 000 min ⁻¹	
Max. průměr kotouče	125 mm	
Hnací vřeteno	M14	
Plynulý rozběh	ANO	ANO
Spojka	NE	ANO
Ochrana proti přetížení	NE	ANO
Hmotnost	2,2 kg	
Vypínač	Posuvný beznapěťový	Posuvný beznapěťový

Brusný set na beton 125 mm



DWE4217KT

- Systém odvádění prachu odstraňuje většinu nečistot ze vzduchu, který prochází motorem, což zabraňuje obrusu rotoru.
- Plynulý rozběh omezuje pohyb nářadí při spuštění, což zlepšuje jeho ovladatelnost.
- Horní nebo boční rukojeť zvyšují pohodlí při práci.
- Motor chráněný proti obroušení zaručuje delší životnost.
- Včetně kufru, broušícího krytu a diamantového brusného kotouče.

Technické údaje:	DWE4217KT
Příkon	1 200 W
Volnoběžné otáčky	11 000 min ⁻¹
Max. průměr kotouče	125 mm
Hnací vřeteno	M14
Plynulý rozběh	ANO
Spojka	NE
Ochrana proti přetížení	NE
Hmotnost	2,9 kg
Vypínač	Posuvný beznapěťový

Úhlová bruska 125 mm s regulací otáček



DWE4233 / DWE4237

- Systém odvádění prachu odstraňuje většinu nečistot z chladicího vzduchu.
- Malý obvod umožňuje pohodlný úchop a zaručuje vynikající ergonomii.
- Antivibrační boční rukojeť zvyšuje komfort obsluhy.
- Kompaktní skříň převodovky umožňuje práci na špatně přístupných místech.
- Motor chráněný proti obroušení zaručuje delší životnost.

Technické údaje:	DWE4233	DWE4237
Příkon	1 400 W	
Volnoběžné otáčky	11 000 min ⁻¹	
Max. průměr kotouče	125 mm	
Hnací vřeteno	M14	
Plynulý rozběh	NE	ANO
Hmotnost	2,2 kg	
Vypínač	Kolíbkový	Posuvný beznapěťový

Úhlová bruska 125 mm s regulací otáček



DWE4257

- Elektronická regulace otáček nabízí lepší ovladatelnost nářadí.
- Bezpečnostní spojka zmenšuje maximální reakční moment.
- Beznapěťový spínač zabraňuje spuštění nářadí po připojení napájecího kabelu k síti.
- Ochrana proti přetížení zabraňuje přehřátí vypnutím nářadí.
- Nahrazuje D28136.

Technické údaje:	DWE4257
Příkon	1 500 W
Otáčky naprázdno	2 800 – 10 000 min ⁻¹
Max. průměr kotouče	125 mm
Závit vřetena	M14
Plynulý rozběh	ANO
Spojka	ANO
Ochrana proti přetížení	ANO
Vypínač	Posuvný beznapěťový
Hmotnost	2,6 kg

Úhlová bruska 125 mm s prodlouženou rukojetí



DWE4277

- Bezpečnostní spojka zmenšuje maximální reakční moment, který je přenášen na obsluhu, dojde-li k zablokování kotouče brusky.
- Ochrana proti přetížení zabraňuje přehřátí vypnutím nářadí, dokud nedojde k jeho vychladnutí.
- Systém odvádění prachu odstraňuje většinu nečistot ze vzduchu, který prochází motorem, což zabraňuje obrusu rotoru.
- Beznapěťový spínač zabraňuje spuštění nářadí po připojení napájecího kabelu k síti.

Technické údaje:	DWE4277
Příkon	1 500 W
Otáčky	10 500 min ⁻¹
Max. průměr kotouče	125 mm
Hnací vřeteno	M14
Plynulý rozběh	ANO
Spojka	ANO
Ochrana proti přetížení	ANO
Brzda	NE
Hmotnost	2,5 kg
Vypínač	Beznapěťový s pojistkou

Bezuhlíková úhlová bruska 125 mm



DWE4347

- Bezuhlíkový motor poskytuje až o 15 % vyšší výkon a až 5krát prodlužuje provozní životnost nářadí ve srovnání s bruskou s motorem s uhlíky.
- Elektronická brzda zastavuje rychle kotouč.
- Elektronická spojka omezuje reakce zpětného rázu v případě sevření nebo zablokování.
- Ochrana před přetížením zabraňuje přehřívání nářadí jeho vypnutím.
- Síťové krytky zabraňující nasávání prachu o nářadí a komponentů.

Technické údaje:	DWE4347
Příkon	1 700 W
Volnoběžné otáčky	10 500 min ⁻¹
Max. průměr kotouče	125 mm
Hnací vřeteno	M14
Plynulý rozběh	ANO
Spojka	ANO
Ochrana proti přetížení	ANO
Brzda	ANO
Beznapěťový vypínač	ANO
Hmotnost	2,3 kg

BRUSHLESS

Bezuhlíková úhlová bruska 125 mm s regulací otáček



DWE4357

- Elektronická regulace otáček poskytuje lepší ovladatelnost nářadí.
- Elektronická brzda zastavuje rychle kotouč.
- Elektronická spojka omezuje reakce zpětného rázu v případě sevření nebo zablokování.
- Ochrana před přetížením zabraňuje přehřívání nářadí.
- Síťové krytky zabraňující nasávání prachu o nářadí a komponentů.

Technické údaje:	DWE4357
Příkon	1 700 W
Volnoběžné otáčky	2 200–10 500 min ⁻¹
Max. průměr kotouče	125 mm
Hnací vřeteno	M14
Plynulý rozběh	ANO
Spojka	ANO
Ochrana proti přetížení	ANO
Brzda	ANO
Beznapěťový vypínač	ANO
Hmotnost	2,3 kg

BRUSHLESS

Bezuhlíková úhlová bruska 125 mm s regulací otáček



DWE4369

- Ideální na nerezovou ocel.
- Elektronická regulace otáček poskytuje lepší ovladatelnost nářadí.
- Elektronická brzda zastavuje rychle kotouč.
- Elektronická spojka omezuje reakce zpětného rázu v případě sevření nebo zablokování.
- Ochrana před přetížením zabraňuje přehřívání nářadí.
- Síťové krytky zabraňující nasávání prachu o nářadí a komponentů.

Technické údaje:	DWE4369
Příkon	1 700 W
Volnoběžné otáčky	1 800–8 000 min ⁻¹
Max. průměr kotouče	125 mm
Hnací vřeteno	M14
Plynulý rozběh	ANO
Spojka	ANO
Ochrana proti přetížení	ANO
Brzda	ANO
Beznapěťový vypínač	ANO
Hmotnost	2,3 kg

BRUSHLESS

Úhlové brusky 150 mm

Úhlová bruska 150 mm



DWE4238

- Nízkoprofilová skříň převodovky umožňuje práci na špatně přístupných místech.
- Protiblokovací příruba zabraňuje trvalému zablokování kotoučové příruby.
- Beznapěťový spínač zabraňuje spuštění nářadí po připojení napájecího kabelu k síti.

Technické údaje:	DWE4238
Příkon	1 400 W
Otáčky naprázdno	9 000 min ⁻¹
Max. průměr kotouče	150 mm
Závit vřetena	M14
Plynulý rozběh	ANO
Spojka	NE
Ochrana proti přetížení	NE
Vypínač	Posuvný beznapěťový
Hmotnost	2,6 kg

Úhlové brusky 180 mm

Úhlová bruska 180 mm



DWE4557

- Nový systém odvodu prachu z chladicího vzduchu chrání motor před poškozením.
- Ochrana proti přetížení chrání motor automatickým vypnutím při přehřátí.
- Aretovací tlačítko.
- Beznástrojové rychlé nastavení ochranného krytu.
- Vč. ochranného krytu pro broušení a třípolohové boční rukojeti, tlumící vibrace.

Technické údaje:	DWE4557
Příkon	2 600 W
Volnoběžné otáčky	8 500 min ⁻¹
Max. průměr kotouče	180 mm
Hnací vřeteno	M14
Plynulý rozběh	ANO
Spojka	NE
Ochrana proti přetížení	NE
Hmotnost (vč. ochranného krytu)	5,4 kg
Vypínač	Bez aretace

Úhlové brusky 230 mm

Úhlová bruska 230 mm



DWE490 / DWE494 / DWE496

- Vinutí motoru chráněné proti prachu zvyšuje odolnost.
- Dvoupolohová boční rukojeť umožňuje uživateli nastavení optimální polohy rukojeti pro maximální komfort.
- Zajištění vřetena umožňuje rychlou výměnu kotoučů.
- Servisní okénko umožňuje rychlou výměnu uhlíků.

Technické údaje:	DWE490	DWE494	DWE496
Příkon	2 000 W	2 200 W	2 600 W
Otáčky naprázdno	6 600 min ⁻¹		6 500 min ⁻¹
Max. průměr kotouče	230 mm		
Hnací vřeteno	M14		
Plynulý rozběh	NE	ANO	ANO
Spojka	NE	NE	NE
Ochrana proti přetížení	NE	NE	NE
Hmotnost (vč. ochranného krytu)	5,2 kg	5,2 kg	5,4 kg
Vypínač	Bez aretace	Posuvný beznapětový	Posuvný beznapětový

Úhlová bruska 230 mm



DWE4559 / DWE4579

- Nový systém odvodu prachu z chladicího vzduchu.
- Ochrana proti přetížení chrání motor automatickým vypnutím před přehřátím.
- Beznástrojové rychlé nastavení ochranného krytu.
- Vč. ochranného krytu pro broušení a třípolohové boční rukojeti.

Technické údaje:	DWE4559	DWE4579
Příkon	2 400 W	2 600 W
Volnoběžné otáčky	6 500 min ⁻¹	
Max. průměr kotouče	230 mm	
Hnací vřeteno	M14	
Plynulý rozběh	NE	ANO
Spojka	NE	NE
Ochrana proti přetížení	NE	ANO
Hmotnost (vč. ochranného krytu)	5,5 kg	5,7 kg
Vypínač	Bez aretace	Posuvný beznapětový



Přímé brusky

Přímá bruska



DWE4884

- Dlouhá přední část s rukojetí s gumovým povrchem zlepšuje přístup, komfort a ovladatelnost.
- Nízká provozní teplota zvyšuje komfort obsluhy při delších pracovních úkonech.
- Snadná obsluha a údržba, konstrukce 1 šroubu.
- Odpojovací uhlíky prodlužují životnost motoru.
- Proud vzduchu je odváděn směrem od uživatele, což zvyšuje komfort při použití.

Technické údaje:

DWE4884

Příkon	450 W
Otáčky naprázdno	25 000 min ⁻¹
Rozměr kleštiny	6 mm
Max. průměr kotouče	38 mm
Hnací vřeteno	M15
Hmotnost	1,6 kg

BRUSHLESS

Přímá bruska



DWE4997

- Bezuhlíkový motor poskytuje zvýšený výkon a delší životnost
- Elektronická brzda a spojka s led indikací.
- LED osvětlení na špičce brusky.
- Variabilní nastavení otáček.
- Pogumované tělo brusky, poskytuje zvýšenou kontrolu nářadí při práci.
- Nasávání chladicího vzduchu je chráněno kovovou mřížkou a zabraňuje vnikání velkých prachových částic do motoru.
- LED indikátor funkce bezpečnostní spojky.

Technické údaje:

DWE4997

Příkon	1 300 W
Otáčky naprázdno	25 000 min ⁻¹
Rozměr kleštiny	6 mm
Max. průměr kotouče	50 mm
Hmotnost	2,4 kg

BRUSHLESS

Brusné a řezné kryty na úhlové brusky

Příslušenství k úhlovým bruskám



DWE46150

- Pouze pro úhlové brusky DEWALT 115 a 125 mm na sanační diamantové kotouče DEWALT 1 300 W.



Kryty na řezání betonu



DWE46225 / DWE46229

- Snadné a rychlé nastavení hloubky řezu.
- Umožňuje zanoření kotouče při řezání do betonu.
- Velký odvod prachu a otočný Air Lock adaptér pro snadný odvod prachu.

Technické údaje:

DWE46225

DWE46229

Průměr kotouče	125 mm	230 mm
Max. hloubka řezu	35 mm	60 mm
Možnost zanoření	ANO	ANO
Odsávací adaptér	Otočný	Otočný
Vodící kolečka	ANO	ANO
Hmotnost	0,75 kg	1 kg

Sety na drážkování zdiva a betonu



DWE46107

- 125 mm úhlová bruska DWE4237 a kryt DWE46225
- Vhodné použití na drážkování betonu, zdiva a porobetonu

DWE492GK

- 230 mm úhlová bruska DWE492S a kryt DWE46229.
- Vhodné použití na drážkování betonu, zdiva a porobetonu.

Technické údaje:

DWE46107

DWE492GK

Příkon	1 400 W	2 200 W
Volnoběžné otáčky	11 000 min ⁻¹	6 000 min ⁻¹
Max. průměr kotouče	125 mm	230 mm
Hnací vřeteno	M14	M14
Plynulý rozběh	ANO	NE
Hmotnost (vč. ochranného krytu)	2,20 kg	5,20 kg
Vypínač	Posuvný beznapěťový	Bez aretace

Rozbrušovačky kovů

Rozbrušovačka 355 mm



D28715 / D28730

- Dlouhá přední část s rukojetí s gumovým povrchem zlepšuje přístup, komfort a ovladatelnost.
- Nízká provozní teplota zvyšuje komfort obsluhy při delších pracovních úkonech.
- Snadná obsluha a údržba, konstrukce 1 šroubu.
- Odpojovací uhlíky prodlužují životnost motoru.
- Proud vzduchu je odváděn směrem od uživatele, což zvyšuje komfort při použití.

Technické údaje:	D28715	D28730
Příkon	2 200 W	2 300 W
Otáčky naprázdno	4 000 min ⁻¹	4 000 min ⁻¹
Rozsahy řezání:		
Čtyřhranné trubky při 90° / 45°	110 × 110 / 110 × 110 mm	115 × 115 / 98 × 98 mm
Obdélníkové trubky při 90° / 45°	100 × 200 / 100 × 140 mm	115 × 130 / 95 × 105 mm
Profily ve tvaru L při 90° / 45°	140 × 140 / 120 × 120 mm	120 × 120 / 105 × 105 mm
Trubky s kruhovým průřezem při 90° / 45°	110 / 110 mm	125 / 115 mm
Rozbrušovací kotouč (DT3450)	355 × 25,4 mm (kotouč k rozbrušování kovů)	
Hmotnost	18,5 kg	15,5 kg

Kotoučová pila na kov 355 mm



DW872

- Vysoce výkonný motor s omezením rozběhového proudu.
- Přestavitelný dorazový systém k nastavování polohy řezu a pro řezy s úkosem až 45°.
- Systém rychlého upínání obrobků.
- Ochranný kryt z plastu Lexan.

Technické údaje:	DW872
Příkon	2 200 W
Otáčky naprázdno	1 300 min ⁻¹
Rozsahy řezání:	
čtyřhranné trubky při 90° resp. 45°	100 × 100 resp. 79 × 79 mm
pravoúhlé trubky při 90° resp. 45°	130 × 75 resp. 123 × 75 mm
profily ve tvaru L při 90° resp. 45°	92 × 92 resp. 56 × 56 mm
trubky s kruhovým průřezem při 90° resp. 45°	130 resp. 79 mm
Pilový kotouč (DT1900)	355 mm, 70 zubů (z oceli legované titanem)
Hmotnost	22,5 kg

Řezačky obkladů

Řezačka obkladů a dlažby



D36000

- Indikátor řezu, tuhý rám a válečky z nerezové oceli zajišťují přesnost řezu v rozmezí 0,8 mm až 800 mm *.
- Kapacita řezu 940 mm (1040 mm se zanořením) a prostor 457 mm vlevo od kotouče umožňuje řezat dlaždice o rozměrech 900 mm × 900 mm na polovinu.
- Šířka 734 mm je ideální pro průchodnost standardní zárubní 762 mm
- Integrovaný úložný prostor pro prodloužení odkapávacích ploch, pokosové vedení a klíče usnadňuje transport a manipulaci při přepravě.

Technické údaje:	D36000
Příkon	1600 W
Otáčky naprázdno	4 200 min ⁻¹
Max. rozsah řezu při	
90°	940 mm
45°	635 mm
Max. hloubka řezu	80 mm
Diamantový kotouč (DT3734)	254 × 25,4 mm
Hmotnost	45 kg

Stojan pro D36000



D240001

- Sklopný kovový podstavec pro dodatečné zvýšení stability
- Možnost nastavení do čtyř různých výšek zaručuje přizpůsobení se každé obsluze
- Možnost složení usnadňuje přepravu



Řezačka obkladů pro mokré i suché řezání



DWC410

- Robustní motor s vysokým kroutícím momentem konstruovaný pro nepřetržitý provoz.
- Max. bezpečnost uživatele zajištěná ochranným vypínačem PRCD.
- Mnohostranné použití díky přesně a plynule nastavitelným hloubkám řezů a úhlům zkosení.
- Nepatrná prašnost, kterou zajišťuje regulovatelný přívod vody pomocí hadice o délce 2 m.
- Aretovatelný vypínač pro trvalý provoz.
- Vč. diamantového kotouče o průměru 110 mm, univerzálního adaptéru pro přívod vody a vodní hadice o délce 2 m.

Technické údaje:	DWC410
Příkon	1 300 W
Otáčky naprázdno	13 000 min ⁻¹
Nastavení sklonu	0 – 45°
Hloubka řezu při 90° / 45°	34 mm / 19 mm
Hmotnost	3,0 kg

Leštička
Leštička

DWP849X

- Práce přizpůsobená vlastnostem materiálu díky dvoustupňové regulaci otáček a elektronickému udržování konstantních otáček.
- Zcela pogumovaná přední skříň zajišťuje ochranu nářadí i opracovávaného materiálu.
- Včetně gumového brusného talíře, 2 leštících podušek, třmenové a přídavné rukojeti.

Technické údaje:
DWP849X

Příkon	1 250 W
Otáčky naprázdno	0 – 600 / 3 500 min ⁻¹
Max. průměr kotouče	180 / 150 mm
Hnací vřeteno	M14
Hmotnost	3,0 kg

Horkovzdušné pistole
Horkovzdušná pistole

D26411

- Ochrana proti přehřátí zajišťuje dlouhou životnost.
- Plynule nastavitelná teplota a dva stupně rychlosti proudění vzduchu.
- Odnímatelný tepelný ochranný kryt.
- Díky bezpečné a stabilní opěrné ploše použitelná i pro stacionární provoz.
- Vč. ploché hubice a redukční hubice.

Technické údaje:
D26411

Příkon	1 800 W
Provozní teplota	50 – 400 / 600 °C
Průtočné množství vzduchu	240 / 450 l/min.
Hmotnost	0,8 kg

Horkovzdušná pistole

D26414

- Výkonná horkovzdušná pistole pro profesionální použití
- Plynule nastavitelná teplota a dva stupně rychlosti proudění vzduchu
- Digitální ukazatele teploty a ukládání všech zadaných hodnot do paměti.
- Vč. kuželové hubice, ploché hubice a nástavce k odstraňování laků.

Technické údaje:
D26414

Příkon	2 000 W
Provozní teplota	50 – 400 / 600 °C
Průtočné množství vzduchu	250 / 500 l/min.
Hmotnost	0,9 kg

Excentrické brusky
Excentrická bruska 125 mm

DWE6423

- Elektronické řízení plynulého rozběhu a udržování stálých otáček.
- Elektronická regulace otáček a počtu kmitů.
- Na suchý zip.
- Odsávání prachu prostřednictvím vlastní pytlíky nebo externího odsávacího systému.

Technické údaje:
DWE6423

Příkon	280 W
Otáčky naprázdno	8 000 - 12 000 min ⁻¹
Průměr podložky	125 mm
Zdvih	2,6 mm
Hmotnost	1,28 kg

Vibrační brusky
Vibrační bruska 108 × 115 mm

DWE6411

- Brusná deska s uchycením na suchý zip a svěřacím mechanismem.
- Odpružené vyvažovací závaží snižuje vibrace.
- Vč. vaku na zachyt prachu.

Technické údaje:
DWE6411

Příkon	230 W
Otáčky motoru	14 000 min ⁻¹
Počet kmitů	14 000 min ⁻¹
Velikost brusné desky	108 × 115 mm (rozměry papíru: 140 × 114 mm)
Hmotnost	1,6 kg

Bruska na sádrokartony 225 mm



DWE7800

- Uhlíkový motor s výkonem 530 W poskytuje dlouhou životnost, účinnost a výkon.
- Brusná podložka se suchým zipem 225 mm v kombinaci s brusnou síťovinou odstraňuje o 10 % více prachu a nečistot ze sádrokartonu než tradiční brusný papír.
- Ergonomická rukojeť umožňuje uživateli rychle a snadno najít pohodlné uchopení ve všech požadovaných polohách broušení.
- Možnost regulace otáček poskytuje uživateli úplnou kontrolu při všech aplikacích.
- Aretace spínače umožňuje uživateli plnou kontrolu a snížení únavy v těžko přístupných oblastech.
- Snadné připojení na vysavač přes koncovku Air Lock.

Technické údaje:	DWE7800
Průměr brusného papíru	225 mm
Brusný pohyb	Rotační
Otáčky naprázdno	1 400 – 2 000 ot/min
Délka rukojeti	1,6 m
Hmotnost	4,0 kg

Oscilační multi bruska



DWE315KT

DWE315KT / DWE315

- Rychlá výměna příslušenství bez použití nářadí.
- Pracovní osvětlení.
- Vynikající ergonomie.
- Spouštěcí spínač s plynulou regulací otáček.
- Dvě polohy pro uchopení nářadí a spínače zlepšují ovladatelnost.
- Včetně 32 ks příslušenství a kufříku Tstak.
- **DWE315:** V kartonové krabici se základní sadou příslušenství.

Technické údaje:	DWE315KT	DWE315
Výkon	300 W	300 W
Otáčky	0 – 22 000 kmitů/min	0 – 22 000 kmitů/min
Hmotnost	1,48 kg	1,48 kg
Upínání nástrojů bez použití jiného nářadí	Ano	Ano
Adaptér pro příslušenství Bosch	Ano	NE
Kufřík	Ano	NE



DWE315

Příslušenství obsažené v DWE315KT

1 ks 31 × 43 mm plátek na rychlé řezání dřeva	1 ks delta podložka na brusné papíry
1 ks 31 × 43 mm plátek na řezání dřeva s hřebíky	25 ks brusných papírů různé hrubosti
1 ks škrabka	1 ks hloubkový doraz
1 ks polokruhový plátek	1 ks adaptéru na odsávání
1 ks karbidový plátek na odstraňování malty	1 ks adaptéru na plátky jiných značek
1 ks plátek na jemné řezání ve dřevě	–

Příslušenství obsažené v DWE315

1 ks 31 × 43 mm plátek na řezání dřeva s hřebíky
1 ks 31 × 43 mm plátek na rychlé řezání dřeva
1 ks delta podložka na brusné papíry
25 ks brusných papírů různé hrubosti
1 ks adaptéru na plátky jiných značek

Hoblík

Hoblík 82 mm



D26500 / D26500K

- Vysoce výkonný motor umožňující dosahování nejlepších výsledků i při opracování tvrdého dřeva.
- Nastavitelný pravostranný nebo levostranný odvod hoblin.
- Včetně tvrdokovového nože s oboustranným ostřím, rovnoběžného dorazu, odsávacího adaptéru.
- **D26500K:** Navíc s vakem pro záchyt hoblin a kufrem.

Technické údaje:	D26500	D26500K
Příkon	1 050 W	–
Otáčky naprázdno	13 500 min ⁻¹	
Hloubka úběru	4 mm	
Šířka hoblování	82 mm	
Hloubka falcování	25 mm	
Délka základny	320 mm	
Průměr válce	64 mm	
Hmotnost	4,0 kg	



Vrchní frézy

Kombinovaná fréзка 900 W



D26204K

- Kombinovaná fréзка sestávající z vrchní frézy D26203 (frézovacího motoru s ponornou jednotkou) a sady pro přestavbu, což je kopírovací jednotka D262005 (dodává se i samostatně) umožňující použití frézovacího motoru jako ohráňovací frézy.

Technické údaje:	D26204K
Příkon	900 W
Otáčky naprázdno	16 000 – 27 000 min ⁻¹
Zdvih	55 mm
Rozměr kleštiny	6 – 8 mm
Max. průměr frézy	36 mm
Hmotnost	2,9 kg

Vrchní fréзка 900 W



D26203

- Výkonný motor s celorozsahovou elektronikou a udržováním konstantních otáček.
- Plynulý rozběh.
- 5stupňová předvolba hloubky frézování a přesné jemné nastavení hloubky frézování.
- Odsávací zařízení s adaptérem.
- Aretace vřetena.

Technické údaje:	D26203
Příkon	900 W
Otáčky naprázdno	16 000 – 27 000 min ⁻¹
Zdvih	55 mm
Rozměr kleštiny	6 – 8 mm
Max. průměr frézy	36 mm
Hmotnost	2,9 kg

Horní fréзка 1100 W



DW621 / DW621KT

- Celorozsahová elektronika pro udržení konstantních otáček.
- Měkký start zabraňuje sklouznutí stroje při spuštění.
- Výkonný odsávací systém s inovativním odsáváním přímo přes sloupek frézovacího koše.
- Nastavení hloubky frézování s jemným nastavením s dělením po 0,1 mm.
- Aretace vřetena pro snadnou a rychlou výměnu frézek.
- Vč. paralelní dorazu s jemným nastavením, 17 mm vodícím pouzdrem, adaptérem odsávání a 8 mm kleštinou.

Technické údaje:	DW621	DW621KT
Příkon	1 100 W	–
Volnoběžné otáčky	8 000 – 24 000 min ⁻¹	
Zdvih frézovacího koše	55 mm	
Upínání nástroje	6 – 8 mm	
Max. průměr frézy	36 mm	
Hmotnost	3,1 kg	

Vrchní fréзка 2 300 W



DWE625KT

DWE625 / DWE625KT

- Vysoce výkonná vrchní fréзка pro nejnáročnější frézovací operace.
- Přesné seřizování hloubky • Ergonomická spoušť se zajištěním pro dlouhodobější používání. Vyhovuje požadavkům IEC. Zabraňuje okamžitému spuštění při obnovení napájení • Průhledná trubice a průhledný kryt zachycují prach, ale poskytují nerušený pohled na obrobek • Dvě LED svítílny osvětlují obrobek pro lepší přehled.
- Rukojeti s ergonomickým tvarem pro pohodlí a menší únavu při používání • Zajištění ponoru jedním dotykem, pomocí snadno ovladatelné páčky.
- **DWE625:** Dodávo v kartonové krabici.
- **DWE625KT:** Dodáváno v kufru Tstak.

Technické údaje:	DWE625	DWE625KT
Příkon	2 300 W	–
Otáčky naprázdno	9 000 – 22 000 min ⁻¹	
Zdvih	80 mm	
Rozměr kleštiny	12 mm	
Max. průměr frézy	50 mm	
Hmotnost	6,1 kg	

Nahrazuje DW625

Vrchní fréзка 2 300 W



DWE627KT

- Plynulá regulace umožňuje nastavit otáčky podle velikosti řezného nástroje a řezaného materiálu.
- Externí spínač pro použití na stole.
- Plochá horní strana pro postavení na horní část.
- Ergonomická spoušť se zajištěním pro dlouhodobější používání. Vyhovuje požadavkům IEC.
- Rukojeti s ergonomickým tvarem pro pohodlí a menší únavu při používání.
- Zajištění ponoru jedním dotykem, pomocí snadno ovladatelné páčky.
- Dodáváno v kufru Tstak.
- **DWE625EKT:** v kufru

Technické údaje:	DWE627KT
Příkon	2 300 W
Otáčky naprázdno	9 000 – 22 000 min ⁻¹
Zdvih	80 mm
Rozměr kleštiny	12 mm
Max. průměr frézy	50 mm
Hmotnost	6,2 kg

Nahrazuje DW625EKT

Pěstní ohraňovací frézka 900 W



D26200

- Precizní nastavení hloubky řezu s přesností 0,1 mm zajišťuje přesné výsledky frézování.
- Unikátní systém odsávání přes sloupek podstatně zlepšuje výhled, protože pohled na řezný nástroj nepřekrývá žádná hadice nebo třetí sloupek.
- Z bezpečnostních důvodů a pro usnadnění obsluhy je hlavní spínač umístěn v rukojeti a je vybaven zajišťovací a odjišťovací funkcí.
- Elektronická obousměrná regulace otáček se zpětnou vazbou zajišťuje udržení zvolených otáček při jakémkoli zatížení, což zaručuje stálou kvalitu úpravy povrchu při práci ve všech typech dřeva, hliníku a plastů.
- Plynulý rozběh eliminuje jakékoliv počáteční rázy stroje.

Technické údaje:

D26200

Příkon	900 W
Volnoběžné otáčky	16 000 – 27 000 min ⁻¹
Zdvih frézovacího koše	55 mm
Upínání nástroje	6 – 8 mm
Max. průměr frézy	36 mm
Hmotnost	1,9 kg

Lamelovací frézky

Lamelovací frézka



DW682K

- Výškově přestavitelný úkosový doraz s rozsahem seřízení od 0° do 90° pro maximální tloušťky materiálu 10 až 70 mm.
- Pevné frézovací hloubky pro lamely o velikosti 10, 10 a 20 mm.
- Zapustitelné protiprokluzové zařízení, osminásobné označení pomocí rysek a doraz s pozorovacím okénkem.
- Vč. tvrdokovové drážkovací frézy vel. 4 mm, vaku pro záchyt třísek a odsávacího adaptéru.

Technické údaje:

DW682K

Příkon	590 W
Otáčky naprázdno	16 000 – 34 000 min ⁻¹
Zdvih	22 mm
Rozměr kleštiny	6 mm
Max. průměr frézy	29 mm
Hmotnost	1,5 kg



Příslušenství pro vrchní frézky a ohráňovací frézky

		DWE6005	D26200	DW622K	D26203 / D26204K	DCW600 / DCW604	DW621 / DW621K	DWE625 / DWE627	DW626
DE6272	Kleština 6 mm							•	
DE6273	Kleština 6,35 mm (1/4")							•	
DE6274	Kleština 8 mm							•	
DE6276	Kleština 10 mm							•	
DE6277	Kleština 12 mm							•	
DE6278	Kleština 12,7 mm (1/2")							•	
DE6950	Kleština 6 mm	•	•		•	•	•		
DE6951	Kleština 6,35 mm (1/4")	•	•		•	•	•		
DE6952	Kleština 8 mm	•	•		•	•	•		
DE6262	Kleština 6 mm			•					
DE6261	Kleština 6,35 mm (1/4")			•					•
DE6260	Kleština 8 mm			•					•
DE6258	Kleština 12 mm			•					•
DE6913	Přesně nastavitelný rovnoběžný doraz s odsávacím adaptérem						•	•	
DE6283	Stopka 12 mm – závitový adaptér M12							•	
DWS5021	Vodící lišta 1 000 mm						•	•	
DWS5022	Vodící lišta 1 500 mm						•	•	
DWS5023	Vodící lišta 2 600 mm						•	•	
DWS5025	Brašna pro vodící lišty 1 000 a 1 500 mm						•	•	
DWS5026	1 dvojice rychloupínacích držáků pro vodící lišty						•	•	
DWS5029	Výměnný okraj lišty - délka 3 m						•	•	
DWS5030	Kluzná páska na horní stranu lišty, pro lepší pohyb pily - délka 3 m						•	•	
DWS5031	Adaptér pro použití s horní frézou						•	•	
DWS5032	Pěnový pásek protiskluzový – 20 mm délka 3 m, na spodní stranu lišty, blíže ke středu.						•	•	
DE6292	Spojovací díl pro vodící lišty						•	•	
DE6956	Jemné nastavení hloubky frézování						•		
DE6966	Jemné nastavení hloubky frézování							•	
DE6427	Vodící pouzdro 27 mm							•	
DE6430	Vodící pouzdro 30 mm							•	
DE6917	Vodící pouzdro 17 mm						•		
DE6924	Vodící pouzdro 24 mm						•		
DE6927	Vodící pouzdro 27 mm						•		
DE6930	Vodící pouzdro 30 mm						•		
DE6940	Vodící pouzdro 40 mm						•		
DE6992	Vodící pouzdro 30 mm	•	•		•	•			

Kotoučové pily
Ruční kotoučová pila 55 mm

DWE550

- Kompaktní a lehká konstrukce.
- Silný, odolný, vysoce výkonný motor.
- Výřez v kluzné základně a ochranný kryt umožňuje dokonalý pohled na obrobek.
- Odsávání zaručuje odstranění pilin a prachu z čáry řezu.
- Integrované a účinné připojení pro odsávání prachu.
- Přímě kompatibilní se systémem AirLock firmy DEWALT pro snadné, rychlé a bezpečné připojení odsávací hadice.
- Vč. nástavce na ochranný kryt pro odsávání prachu.

Technické údaje:

Technické údaje:	DWE550
Příkon	1 200 W
Volnoběžné otáčky	5 500 min ⁻¹
Nastavení sklonu	48°
Max. hloubka řezání při 90°/45°	55/35 mm
Pilový list (DT10300)	165 × 20 mm, 24 zubů z tvrdokovu
Hmotnost	3,6 kg

Ruční kotoučová pila 65 mm

DWE560K

- Kompaktní a lehká konstrukce.
- Silný, odolný, vysoce výkonný motor.
- Výřez v kluzné základně a ochranný kryt umožňuje dokonalý pohled na obrobek.
- Odřuk zaručuje odstranění pilin a prachu z čáry řezu.
- Integrované a účinné připojení pro odsávání prachu.
- Přímě kompatibilní se systémem AirLock firmy DeWALT pro snadné, rychlé a bezpečné připojení odsávací hadice.
- Vč. nástavce na ochranný kryt pro odsávání prachu * dodáváno v kufru.

Technické údaje:

Technické údaje:	DWE560K
Příkon	1 350 W
Volnoběžné otáčky	5 500 min ⁻¹
Nastavení sklonu	48°
Max. hloubka řezání při 90°/45°	65/45 mm
Pilový list (DT10302)	184 × 16 mm, 24 zubů z tvrdokovu
Hmotnost	3,7 kg

Ruční kotoučová pila 67 mm



DWE575K / DWE576K

- Odolný a výkonný motor s vysokým kroutícím momentem
- Variabilní nastavení úhlu až do 57°.
- Integrované a efektivní připojení pro odsávání prachu.
- Přímě kompatibilní se systémem AirLock firmy DEWALT pro snadné, rychlé a bezpečné připojení odsávací hadice.
- Vč. nástavce na ochranný kryt pro odsávání prachu.
- **DWE576K:** Speciální kluzná základna pro přímé použití na vodících lištách DEWALT.

Technické údaje:	DWE575K	DWE576K
Příkon	1 600 W	–
Volnoběžné otáčky	5 200 min ⁻¹	
Nastavení sklonu	57°	
Max. hloubka řezání při 90°/45°	67 / 49 mm	61 / 43 mm 57 / 39 mm
Pilový list (DT10304)	190 × 30 mm, 24 zubů z tvrdokovu	190 × 30 mm, 24 zubů z tvrdokovu
Hmotnost	4,0 kg	

Ponorné kotoučové pily

Ponorná kotoučová pila 59 mm



DWS520KT / DWS520KTR

- Paralelní ponorný mechanismus a (ve spojení s vodící lištou DEWALT) integrované potlačení zpětných rázů.
- Práce u spoje stěny a podlahy s odstupem činicím pouze 13 mm.
- Vč. odsávacího adaptéru a kufru Tstak.
- **DWS520KTR:** Včetně vodících lišt 1 500 mm a kufru Tstak.

Technické údaje:	DWS520KT	DWS520KTR
Příkon	1 300 W	–
Otáčky naprázdno	1 750 – 4 000 min ⁻¹	
Nastavení sklonu	47°	
Max. hloubka řezu při 90°	59 mm	
Max. hloubka řezu při 45°	44 mm	
Pilový kotouč (DT1090)	165 × 20 mm, 48 zubů z tvrdokovu	
Hmotnost	5,1 kg	

Příslušenství ke kotoučovým pilám, k vodícím lištám

Příslušenství pro ruční a ponorné kotoučové pily

	D23550	D23551	D23650K	D23651K	DWS520K
DE6292	•	•	•	•	•
DWS5021		•	•	•	•
DWS5022		•	•	•	•
DWS5023		•	•	•	•



DWS5021



DWS5031

Příslušenství k vodícím lištám

	DWS5021	DWS5022	DWS5023
DWS5025	•	•	•
DWS5026	•	•	•
DWS5029	•	•	•
DWS5030	•	•	•
DWS5031	•	•	•
DWS5032	•	•	•
DE6292	•	•	•



DWS5026

Přímočará pila

Přímočará pila



DW331K

DW333K

DW331K / DW333K

- Vysoce výkonný motor s celorozsahovou elektronikou a antivibračním systémem.
- Systém rychlé výměny pilového listu bez použití nářadí.
- Ofukovací zařízení.

Technické údaje:	DW331K	DW333K
Příkon	701 W	
Počet zdvihů naprázdno	0 – 3 100 min ⁻¹	800 – 3 100 min ⁻¹
Délka zdvíhu	26 mm	
Nastavení sklonu	45° (vlevo / vpravo)	
Max. hloubka řezání do dřeva / oceli / neželezných kovů	135 / 12 / 30 mm	
Hmotnost	2,8 kg	

Přímočará pila



DWE349

- Regulace otáček až v 6 pozicích.
- Aretační tlačítko a 4 m dlouhý přívodní kabel.
- 3 pozice pro nastavení předkmitu.
- Bezklíčové upevnění pilového plátku.
- Hliníková základna.
- Dodáváno v kartonové krabici.

Technické údaje:	DWE349
Příkon	650 W
Počet zdvihů naprázdno	500 – 3 200 min ⁻¹
Délka zdvíhu	20 mm
Nastavení sklonu	45° (vlevo / vpravo)
Max. hloubka řezání do dřeva / oceli / neželezných kovů	85 / 10 / 20 mm
Hmotnost	2,4 kg

Mečové pily

Mečová pila



DWE305PK

- Systém rychlé výměny pilového listu umožňuje bezpečnou a jednoduchou obsluhu.
- Elektronická regulace počtu zdvihů.
- Přestavování patky pily bez použití náradí.
- Nahrazuje DW304PK.
- **DWE305PK:** Čtyřnásobné nastavení polohy pilového listu.

Technické údaje:

DWE305PK

Příkon	1 100 W
Počet zdvihů naprázdno	0 – 2 800 min ⁻¹
Délka zdvihu	29 mm
Max. hloubka řezání do	
dřeva / oceli a trubek / PVC	280 / 100 / 130 mm
Hmotnost	3,5 kg

Mečová pila



DWE357K

- Kompaktní konstrukce s délkou pouze 368 mm umožňuje snadný přístup do omezených prostorů a větší flexibilitu při pracovních aplikacích.
- Upínání pilového listu do 4 poloh.
- Pogumovaný měkký povrch rukojeti a přední patka poskytují vyšší komfort obsluhy a snižují vibrace.
- Spouštěcí spínač s regulací otáček umožňuje uživateli okamžité ovládní otáček.

Technické údaje:

DWE357K

Příkon	1 050 W
Počet zdvihů naprázdno	0 – 2 800 min ⁻¹
Délka zdvihu	29 mm
Max. hloubka řezání do	
dřeva / oceli a trubek / PVC	280 / 100 / 130 mm
Hmotnost	3,1 kg

Vysavače

30 l Vysavač



dodáváno bez kufrů

DWV901L / DWV901LT

- Splňuje požadavky předpisů EU pro třídu L.
- Mokrý a suchý vysávání.
- Inovovaný čistící systém duálního filtru udržuje stálý výkon během náročných prací na staveništi.
- Každý filtr je automaticky čistěn každých 30 sekund, což omezuje ucpávání filtru a zaručuje konstantní proudění vzduchu.
- Zabudovaná zásuvka umožňuje připojení elektrického nářadí a automatické zapnutí odsávacího systému.
- Určen pro práce na staveništi s materiály, u kterých jsou limitní hodnoty expozice na pracovišti (OEL) nižší než 1 mg/m³.
- Adaptér Airlock 35 mm a sáček na prach a hadice 32 mm / 4,6 m
- **DWV901LT:** Se základnou pro uchycení kufrů Tstak.

Technické údaje:

DWV901L

DWV901LT

Příkon	1 400 W	
Max. průtok vzduchu	4 080 l/min	
Kapacita nádoby	30 l	
mokrý / suchý vysávání	17,5 l / 30 l	
Hadice	32 mm / 4,6 m	
Hmotnost	9,5 kg	9,65 kg

Nahrazuje DWV902L

38 l Vysavač



DWV905M

- Průtok vzduchu 75 l za sekundu 10,3 % oproti DWV902M
- Tlak 250 mbar +19,0 % oproti DWV902M
- Variabilní nastavení sacího výkonu pro přizpůsobení konkrétním požadavkům uživatele.
- Velká kapacita nádrže 38 l snižuje prostoje vysavače vyžaduje méně časté vyprazdňování.
- Suché i mokré vysávání.

Technické údaje:

DWV905M

Příkon	1 400 W
Max. výkon	3600 W
Třída ochrany	IPX4
Objem nádoby	38 l
Max. množství vysávané kapaliny	18,4 l
Max. průtok vzduchu	75 l/s
Podtlak	25 kPa
Délka hadice	4,6 m
Průměr hadice	32 mm
Hmotnost	15,0 kg

Nahrazuje DWV902M

38 l Vysavač



DWV905H

- Průtok vzduchu 75 l za sekundu 10,3 % oproti DWV902M
- Tlak 250 mbar +19,0 % oproti DWV902M
- Zvýšená bezpečnost uživatelů splňuje kritéria a lze jej používat na všech pracovištích.
- Variabilní nastavení sacího výkonu pro přizpůsobení konkrétním požadavkům uživatele.
- Suché i mokré vysávání.

Technické údaje:

DWV905H

Příkon	1 400 W
Max. výkon	3 600 W
Třída ochrany	IPX4
Objem nádoby	38 l
Max. množství vysávané kapaliny	18,4 l
Max. průtok vzduchu	75 l/s
Podtlak	25 kPa
Délka hadice	4,6 m
Průměr hadice	32 mm
Hmotnost	15,0 kg

Příslušenství k vysavačům

Odsávací adaptéry Airlock

DWV9000	Univerzální adaptér s kompenzací otáčení 35 mm na 35 mm	Zabraňuje protáčení hadice vysavače, k přímému upevnění na hadici 35 mm
DWV9110	Kuželový adaptér, 35 mm na 29/30/35 mm	Pro nářadí a ochranné kryty s rozdílným způsobem upínání
DWV9120	Odstupňovaný adaptér, 35 mm na 35 – 38 mm	Rychlé a jednoduché spojení mezi nářadím a hadicí vysavače
DWV9130	Adaptér, 35 mm na 35 mm	Rychlé a jednoduché spojení mezi nářadím a hadicí vysavače
DWV9150	Úhlový adaptér, 35 mm na 35 mm	Rychlé a jednoduché spojení mezi nářadím a hadicí vysavače
DWV9210	Sada adaptérů pro staveniště – obsahuje 1× DWV9000, 1× DWV9120, 1× DWV9130	
DWV9220	Sada adaptérů pro dřevostroje – obsahuje 1× DWV9000, 1× DWV9120, 3× DWV9130, 1× DWV 9150, 1× D279058CL	
DE3923	Antistatický univerzální adaptér	



Příslušenství pro vysavač DCV586

DCV5861	Výměnné filtry třídy M 1 pár
DCV9401	5 papírových sáčků
DCV9402	5 flaušových sáčků



Příslušenství pro vysavač DCV582

DCV5801H	Náhradní filtr pro DCV582 1 ks
----------	--------------------------------



Příslušenství pro vysavač DCV501LN

DCV5011H-XJ	Náhradní HEPA filtr pro DCV501LN 1 ks
-------------	---------------------------------------



Příslušenství pro vysavače DWV900 / DWV901L / DWV901LT / DWV902L / DWV902M / DWV905M / DWV905H

DWV9315	Odsávací hadice – 4 m
DWV9316	Antistatická odsávací hadice – 4 m
DWV9400	Plastový záchytný sáček – 5 ks pouze pro DWV902L/M a DWV905M/H
DWV9401	Papírový prachový sáček – 5 ks pro DWV900/901/902/905
DWV9402	Fleece prachový sáček – 5 ks pro DWV900/901/902/905
DWV9470	Adaptér s hadicemi pro připojení odsávání ke stolním pilám DeWALT
DWV9350	Souprava pro vysávání podlahy
DWV9510	Adaptér pro upevnění kufrů Tstak a Tough System lze použít s DWV902M, DWV905M a DWV905H, s ostatními typy vysavačů není kompatibilní
DWV9340	Náhradní filtry pro DWV900/DWV901 všechny typy, DWV902 pouze Typ 1 a DWV905M (obsahuje 1 pár filtrů)
DWV9345	Náhradní filtry pro DWV905H (obsahuje 1 pár filtrů)
N498234	Pro výměnu filtrů na vysavač DWV902 typ 2 se musí dokoupit servisní sada N498234, která obsahuje 2 ks filtrů a redukci pro nasazení filtrů DWV9340 i na nové typy vysavače DWV902.



Pokosové pily

Pokosová pila 216 mm

XPS



DWS773 / DWS774 / DWS777

- Zdokonalená a inovovaná konstrukce pily pro moderního uživatele.
- Nový motor umožňuje výkonné řezání ve všech materiálech.
- Základna a vodítko byly pečlivě opracovány, aby vyhovovaly náročným požadavkům na přesnost při nejnáročnějších pracovních aplikacích.
- Pevné zarážky zabudované v nejpoužívanějších pokosových úhlech 15°, 22,5°, 30° a 45°, rychloupínací mechanismus pro nastavení pokosu až do 50°.
- Posuvné levé pravítko s měřítkem zlepšuje podpirání materiálu a ovládání pily.
- Nové boční rukojeti pro snadnější přenášení.
- **DWS774:** Se světelným systémem XPS.
- **DWS777:** Se světelným systémem XPS, pohon řemenem.

Technické údaje:	DWS773	DWS774	DWS777
Otáčky naprázdno	6 300 min ⁻¹		
Světelný systém XPS	NE	ANO	ANO
Kapacita pokosových řezů	48° (vlevo / vpravo)		50° (vlevo / vpravo)
Kapacita šikmých řezů	48° (vlevo)		
Kapacita řezu při nastavení			
90° / 90°	250 × 62 mm		265 × 62 mm
90° / 45°	173 × 62 mm		173 × 62 mm
45° / 90°	177 × 62 mm		189 × 62 mm
45° / 45°	190 × 48 mm		190 × 48 mm
Pilový kotouč (DT4310)	216 × 30 mm		
Hmotnost	12,0 kg		14,0 kg

Pokosová pila 216 mm



DWS771

- Dokonalé výsledky řezání díky velmi vysokým otáčkám.
- Rychle, přesně a jednoduše nastavitelné příčné, šikmé, pokosové i dvojitě pokosové řezy.
- Standardní zarážky pro pokosové řezy v úhlu 0° / 15° / 22,5° / 30° a 45° včetně bezproblémového rychlého přestavování do 48°.
- Přesné dvojitě pokosové řezy do 45° / 45° (vlevo).
- Obzvláště vhodné pro široké panely (s příložkou vel. 20 mm pro šířku řezu do 300 mm).
- Rovinně frézovaná základní deska z vysoce kvalitního hliníkového tlakového odlitku.
- Přesné výsledky řezání díky nastavitelnému dorazu pro obrobky (přestavitelného z levé strany, se stupnicí na pravé straně).
- Elektronická regulace otáček umožňuje přizpůsobení opracovávanému materiálu.
- Vč. držáku obrobku DE7776.

Technické údaje:	DWS771
Otáčky naprázdno	6 300 min ⁻¹
Světelný systém XPS	NE
Kapacita pokosových řezů	48° (vlevo / vpravo)
Kapacita šikmých řezů	48° (vlevo)
Kapacita řezu při nastavení	
90° / 90°	250 × 62 mm
90° / 45°	173 × 62 mm
45° / 90°	177 × 62 mm
45° / 45°	190 × 48 mm
Pilový kotouč (DT4310)	216 × 30 mm
Hmotnost	12,0 kg

Pokosová pila 250 mm

XPS



DWS727

- Indikátor čáry řezu XPS umožňuje rychlé a přesné srovnání pilového kotouče a současně osvětluje pracovní prostor, není nutné žádné seřízení pily.
- Prodloužená základna s madly pro zvětšení opěrné plochy a snadnější přenášení pily.
- Pevné zarážky zabudované v nejpoužívanějších pokosových úhlech.
- Zdokonalené odsávání prachu kompatibilní se systémem AirLock.
- Zajišťovací matice „Crowfoot“ umožňuje jednoduchý a intuitivní úchop a pevné dotažení.

Technické údaje:	DWS727
Výkon	1 600 W
Otáčky naprázdno	4 000 min ⁻¹
Pilový kotouč	250 × 30 mm, 36 zubů
Kapacita šikmých řezů (vpravo/vlevo)	48° / 48°
Max. kapacita pokosových řezů (vpravo/vlevo)	50° / 60°
Max kapacita řezu (šířka × výška)	
90°/90°	305 × 88 mm
90°/45°	200 × 90 mm
45°/90°	290 × 60 mm
Max. hloubka řezu pily	88 mm
Hmotnost	21 kg

Pokosová pila 250 mm

XPS



DWS778

- Zobrazení čáry řezu XPS – s milimetrovou přesností díky zobrazení čáry řezu s LED indikátorem, jakož i přesným pohledem na nárys.
- Perfektní výsledky řezání díky velmi vysoké rychlosti řezání.
- Příčné, pokosové, dvojitě pokosové řezání a řezání pod sklonem je rychle, precizně a snadno nastavitelné.
- Standardní pokosy při 0° / 15° / 22,5° / 30° a 45° a bezproblémové rychlé nastavení až do 48°.
- Přesné dvojitě pokosové řezy 45°/45° (vlevo) • Zvláště vhodné pro široké panely (až do 305 × 85 mm) • Vynikající hloubka řezu 85 mm (při 90°) • Plošně vyfrézovaná základní deska z vysoce kvalitního hliníkového tlakového odlitku.
- Přesné výsledky řezání díky přesnému dorazu obrobku (posuvný stranově vlevo).
- Ideální pro montáž díky nízké hmotnosti a kompaktním rozměrům (Š × V × H: 450 × 470 × 600 mm).

Technické údaje:	DWS778
Příkon	1 850 W
Volnoběžné otáčky	4 900 min ⁻¹
Nastavení pokosu	50° (vlevo a vpravo)
Nastavení sklonu	48° (vlevo)
Řezný rozsah:	
90° / 90°	305 × 85 mm
90° / 45°	305 × 58 mm
45° / 90°	215 × 85 mm
45° / 45°	215 × 58 mm
Pilový kotouč (DT4226)	250 × 30 mm, 42 zubů z tvrdokovu
Hmotnost	17,2 kg

Pokosová pila 305 mm

XPS



DWS780

- LED ukazatel čáry řezu XPS – milimetrová přesnost a neomezená viditelnost pracovní plochy.
- Dvojitý zvedací mechanismus chráněný proti prachu umožňující opracování rozměrných výrobků.
- Vysoce kvalitní uložení vodících kladek pro přesné řezání do délky 345 mm.
- Elektronická regulace otáček umožňuje přizpůsobení opracovávanému materiálu.
- Přesné a rychlé nastavování úhlu pokosového řezu prostřednictvím pevných zarážek.
- Funkce omezení hloubky řezu umožňující vytváření čepů, zářezů a drážek.
- Zlepšené odsávání prachu poskytuje neomezený výhled na obrobek.
- Vč. vaku pro záchyt prachu, montážního nářadí.

Technické údaje:	DWS780
Příkon	1 675 W
Otáčky naprázdno	1 900 – 3 800 min ⁻¹
Kapacita pokosových řezů	50° (vlevo), 60° (vpravo)
Kapacita šikmých řezů	49° (vlevo a vpravo)
Kapacita řezu při nastavení	
90° / 90°	303 × 110 mm
90° / 45°	330 × 58 mm
45° / 90°	211 × 112 mm
45° / 45°	244 × 58 mm
Pilový kotouč (DT4260)	305 × 30 mm, 60 zubů z tvrdokovu
Hmotnost	24,8 kg

Kombinované pily

Pokosová pila a stolová kotoučová pila 305 mm



D27111

- Praktická a výkonná kombinovaná pila • S robustním, tichým a bezúdržbovým indukčním motorem • Vysoce kvalitní základna z rovinně frézovaného hliníkového tlakového odlitku pro přesné kapovací a pokosové řezání • Rychlé a přesné nastavování všech úhlů šikmých a pokosových řezů prováděné plynulým způsobem a u standardních pokosových řezů navíc i prostřednictvím pevných zarážek • Přesné a lehké vedení řezacího agregátu prostřednictvím dvojitého zvedacího mechanismu chráněného proti prachu • Přestavitelný doraz pro opracování malých obrobků • Rovinně frézovaný a výškově přestavitelný hliníkový stůl kotoučové pily a přesně zajištěný rovnoběžný doraz • Díky velmi kompaktním rozměrům a malé hmotnosti ideální pro montážní práce.

Technické údaje:	D27111
Příkon	1 500 W
Otáčky naprázdno	3 000 min ⁻¹
Kapacita pokosových řezů	60° (vpravo), 50° (vlevo)
Kapacita šikmých řezů	45° (vlevo)
Kapacita řezu při nastavení	
90° / 90°	220 × 90 mm
90° / 45°	220 × 62 mm
45° / 90°	155 × 90 mm
45° / 45°	155 × 62 mm
Max. hloubka řezu při	
90° jako stolová pila	51 mm
Pilový kotouč (DT4210)	305 × 30 mm, 32 zubů z tvrdokovu
Hmotnost	26,5 kg

Pokosová pila a stolová kotoučová pila 305 mm



D27112

- Praktická a výkonná kombinovaná pila • S výkonným univerzálním motorem • Vysoce kvalitní základna z rovinně frézovaného hliníkového tlakového odlitku pro přesné kapovací a pokosové řezy • Rychlé a přesné nastavování všech úhlů šikmých a pokosových řezů prováděné plynulým způsobem a u standardních pokosových řezů navíc i prostřednictvím pevných zarážek • Přesné a lehké vedení řezacího agregátu prostřednictvím dvojitého zvedacího mechanismu chráněného proti prachu • Přestavitelný doraz pro opracování malých obrobků • Rovinně frézovaný a výškově přestavitelný hliníkový stůl kotoučové pily a přesně zajištěný rovnoběžný doraz • Díky velmi kompaktním rozměrům a malé hmotnosti ideální pro montážní práce.

Technické údaje:	D27112
Příkon	1 600 W
Otáčky naprázdno	3 300 min ⁻¹
Kapacita pokosových řezů	60° (vpravo), 50° (vlevo)
Kapacita šikmých řezů	45° (vlevo)
Kapacita řezu při nastavení	
90° / 90°	285 × 90 mm
90° / 45°	285 × 62 mm
45° / 90°	200 × 90 mm
45° / 45°	200 × 62 mm
Max. hloubka řezu při	
90° jako stolová pila	51 mm
Pilový kotouč (DT4210)	305 × 30 mm, 32 zubů z tvrdokovu
Hmotnost	23,0 kg

Stolová, kapovací a pokosová pila 305 mm

XPS



D27113

- Maximální bezpečnost a viditelnost čáry řezu dosažená inovovanou konstrukcí ochranného krytu • Ukazatel XPS zajišťuje vynikající viditelnost čáry řezu • Zarážky z ušlechtilé oceli, které jsou seřiditelné v celém rozsahu, umožňují přesnou práci • Motor o výkonu 1 600 W umožňuje nejrozmanitější použití stroje • Nízká hmotnost a bezproblémová přeprava • Rovinně frézovaný pilový a otočný stůl zaručuje dosažení dokonalých výsledků řezání • Mimořádně vysoký, přestavitelný doraz pro obrobek umožňuje optimální nastavení polohy obrobku • Unikátní konstrukce zajišťuje vynikající viditelnost oblasti řezání při všech nastaveních • Včetně rovnoběžného dorazu a posuvné opěry, montážního nářadí.

Technické údaje:	D27113
Příkon	1 600 W
Otáčky naprázdno	3 300 min ⁻¹
Kapacita pokosových řezů	50° (vlevo / vpravo)
Kapacita šikmých řezů	48° (vlevo)
Kapacita řezu při nastavení	
90° / 90°	160 × 85 mm
90° / 45°	160 × 55 mm
45° / 90°	110 × 85 mm
45° / 45°	110 × 55 mm
Max. hloubka řezu při	
90° jako stolová pila	51 mm
Pilový kotouč	305 × 30 mm, 60 zubů z tvrdokovu
Hmotnost	19,5 kg

Stolová, kapovací a pokosová pila 260 mm



DW711

- Výkonný indukční motor chráněný proti prachu zaručuje dlouhodobé použití bez potřeby údržby • Motorová brzda zajišťující ochranu uživatele, stroje i materiálů • Rovinně frézovaná základní deska z hliníkového tlakového odlitku a přesně opracovaný stůl kotoučové pily • Velmi stabilní doraz zajišťující nejvyšší přesnost při všech způsobech řezání • Rychlé a přesné pokosové řezy pomocí zarážek ve standardních úhlových polohách • Velké seřiditelné, oteruvzdorné stupnice pro jednoduché a přesné nastavování • Délkově přestavitelný a oboustranně namontovatelný rovnoběžný doraz • Účinné třibodové odsávání třísek • Včetně rovnoběžného dorazu a posuvné opěry.

Technické údaje:	DW711
Příkon	1 300 W
Otáčky naprázdno	2 750 min ⁻¹
Kapacita pokosových řezů	50° (vlevo / vpravo)
Kapacita šikmých řezů	48° (vlevo)
Kapacita řezu při nastavení	
90° / 90°	140 × 40 mm
90° / 45°	140 × 20 mm
45° / 90°	100 × 40 mm
45° / 45°	100 × 20 mm
Max. hloubka řezu při	
90° jako stolová pila	50 mm
Pilový kotouč (DT4214)	260 × 30 mm, 24 zubů z tvrdokovu
Hmotnost	20,0 kg

Příslušenství DWS773 / DWS774 / DWS777 / DWS771



- Vhodné také pro DW701 / DW707 / DW770 / DW771 / DW777 / DW711

Obj. č.	Součást	Popis
DE3491	4	2 vodící tyče s délkou 500 mm
DE3494	7	2 vodící tyče s délkou 1 000 mm
DE3495	8	ustavovací podložka obrobku s dorazem

Stojany na pokosové pily

Univerzální podstavec



DE1000

- Vhodný pro všechny pily na panely, kapovací pily a pokosové pily DEWALT včetně stolových pil i pro konstrukčně shodné stroje jiných výrobců.
- Lehký, složitelný a tedy ideální pro montážní práce.
- Bezpečné použití zajištěné upevněním stroje na vyměnitelném dřevěném povrchu.
- Rozměry: 640 × 450 × 700 mm (D × Š × V)

Vak na záchyt prachu

DE7053

Příslušenství DW712 / DW713 / DW716 / DW717 / DWS780

- Vhodné také pro DW718



Univerzální podstavec



DE7035

- Robustní hliníková konstrukce s vysokou tuhostí v krutu a mimořádnou nosností činicí až 600 kg.
- Kompatibilní se všemi pilami na panely i s kapovacími a pokosovými pilami DEWALT a ve spojení s montážní sadou (není součástí dodávky) i se stroji jiných značek.
- Díky jednoduše sklopitelným stojanovým nohám, kompaktním přepravním rozměrům a velmi nízké hmotnosti 7,0 kg ideální pro použití při montážních pracích.
- Výška pracovního stolu 830 mm, délka pracovního stolu 1 020 mm.

Univerzální podstavec



DE7033

- Robustní hliníková konstrukce s vysokou tuhostí v krutu a mimořádnou nosností činicí až 210 kg.
- Kompatibilní se všemi pilami na panely a s kapovacími a pokosovými pilami DEWALT i se stroji jiných značek.
- Díky jednoduše sklopitelným stojanovým nohám, kompaktním přepravním rozměrům a velmi nízké hmotnosti 14,0 kg ideální pro použití při montážních pracích.
- Výška pracovního stolu 820 mm, délka pracovního stolu 1 120 mm (s ustavovací podložkou obrobku 2 630 mm).
- Včetně ustavovací podložky obrobku a sady pro montáž stroje.

Univerzální podstavec



DE7023

- Vhodné pro všechny panelové, kapovací a pokosové pily značky DEWALT i jiných značek.
- Zatížitelnost do 225 kg.
- Díky robustní hliníkové konstrukci s nízkou hmotností činicí 16 kg, kompaktním přepravním rozměrům činicí pouze 1 810 × 210 × 265 mm (D × Š × V) a praktickému sklápěcímu mechanismu ideální k použití při montážních pracích.
- Ustavovací podložka obrobku výsuvná do délky téměř 4 m.
- Vč. ustavovací podložky obrobku a sady pro montáž stroje.

Příslušenství k univerzálnímu podstavci DE7023 / DE7033 / DE7035

Obj. č.	Součást	Popis
DE7024	1	ustavovací podložka obrobku (1 ks)
DE7029	2	ustavovací podložka obrobku (1 ks, velká)
DE7025	3	sada pro montáž stroje
DE7030	4	sada pro montáž stroje (velká)
DE7027	5	válečková opěrná plocha*
DE7028	6	stojan*
DE7031	7	přídavné nohy podstavce*

* Nelze kombinovat s DE7035

Pojízdný stojan pro pokosové pily



DE7260

- Velká kolečka mohou snadno přejíždět přes schody, obrubníky a nepořádek na staveništi.
- Pneumatická vzpěra pomáhá při nastavení stojanu.
- Dvě výšková nastavení pro různé aplikace.
- Nosnost stojanu 135 kg.
- Roztažné podpěry materiálu až do vzdálenosti 2,4 m.
- Po složení umožňuje vertikální uskladnění.
- Celková hmotnost stojanu 28 kg.



Pojízdný stojan pro pokosové pily



DE7400

- Velká kolečka mohou snadno přejíždět přes schody, obrubníky a nepořádek na staveništi.
 - Sklápěcí nohy s uvolňovacími pákami, které se během několika sekund zasunují pod stojan, umožňují snadnou a rychlou přepravu.
 - Lehká hliníková konstrukce, která zlepšuje přenosnost.
- Součástí balení:** Univerzální konzoly pro připevnění k velké většině stolových pil.



Překlápěcí pily

Stolová, kapovací a pokosová pila 250 mm



DW743N

- Možnost přestavby ze stolové na kapovací pilu bez použití nářadí zaručuje flexibilitu při nejrůznějších způsobech použití
- Bezpečná a snadná obsluha při všech způsobech použití a nastavených úhlových polohách
- Vysoce kvalitní indukční motor s velmi dobrým kroutícím momentem umožňuje bezúdržbové použití
- Trojitá odsávací přípojka pro účinné odsávání prachu a mnohostranná použitelnost díky širokému programu příslušenství
- Snadné a bezpečné provádění pokosových řezů
- Jednoduchá přeprava díky velmi nízké hmotnosti, kompaktním rozměrům, integrovaným úchopům a odnímatelným stojanovým nohám
- Vč. rovnoběžného dorazu, čtyř odnímatelných noh a posuvné opěry.

Technické údaje:	DW743N
Příkon	2 000 W
Otáčky naprázdno	2 850 min ⁻¹
Kapacita pokosových řezů	45° (vlevo / vpravo)
Kapacita šikmých řezů	45° (vlevo)
Kapacita řezu při nastavení	
90° / 90°	140 × 68 mm
90° / 45°	70 × 95 mm
45° / 90°	95 × 70 mm
45° / 45°	50 × 95 mm
Max. hloubka řezu při	
90° jako stolová pila	70 mm
45° jako stolová pila	32 mm
Pilový kotouč (DT4321)	250 × 30 mm, 30 zubů z tvrdokovu
Hmotnost	37,0 kg

Příslušenství DW743N



Obj. č.	Součást	Popis
DE3473	-	délkový doraz
DE3474	6	výškově přestavitelný stojan
DE3491	7	2 vodící tyče o délce 500 mm
DE3494	8	2 vodící tyče o délce 1 000 mm
DE3495	9	ustavovací podložka obrobku s dorazem
DE3500	-	odsávací sada pro Ø 35 mm



Stolová, kapovací a pokosová pila 305 mm



DW27107XPS



D27107 / D27107XPS

- Možnost přestavby stolové na kapovací pilu bez použití nářadí zaručuje flexibilitu při nejrůznějších způsobech použití
 - Bezpečná a snadná obsluha při všech způsobech použití a nastavených úhlových polohách
 - Nově vyvinutý, robustní univerzální motor s tepelnou ochranou proti přetížení
 - Přesný a snadno ovladatelný nastavovací mechanismus pro všechny úhly pokosových a šikmých řezů
 - Možnost snadného a bezpečného provádění dvojitého pokosových řezů
 - Bezproblémové opracování hraněného dřeva do rozměru 10 × 10
 - S druhým provozním spínačem v kapovací poloze
 - Robustní rámová konstrukce umožňuje rychlé a přesné připevňování různých součástí příslušenství
 - Díky integrovaným přepravním kolečkům a sklápěcím stojanovým nohám ideální pro montážní práce
 - Vč. rovnoběžného dorazu, posuvné opěry, čtyř sklápěcích stojanových noh a přepravních koleček.
- **D27107XPS:** navíc s LED ukazatel čáry řezu.

Technické údaje:	D27107	D27107XPS
Příkon	2 000 W	
Otáčky naprázdno	4 000 min ⁻¹	
Kapacita pokosových řezů	48° (vlevo / vpravo)	
Kapacita šikmých řezů	48° (vlevo)	
Kapacita řezu při nastavení		
90° / 90°	205 × 63 mm	
90° / 45°	160 × 63 mm	
45° / 90°	205 × 50 mm	
45° / 45°	160 × 50 mm	
Max. hloubka řezu při		
90° jako stolová pila	81 mm	
45° jako stolová pila	56 mm	
Pilový kotouč (DT4340)	305 × 30 mm, 48 zubů z tvrdokovu	
Hmotnost	40,0 kg	

Příslušenství D27107 / D27107XPS

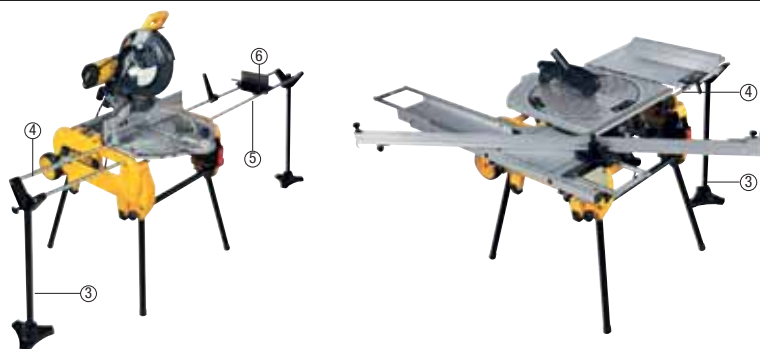

Obj. č.	Součást	Popis
DE3473	-	délkový doraz
DE3474	3	výškově přestavitelný stojan
DE3491	4	2 vodící tyče o délce 500 mm
DE3494	5	2 vodící tyče o délce 1 000 mm
DE3495	6	ustavovací podložka obrobku s dorazem
D271054	-	odsávací sada



Stolové kotoučové pily

Stolová kotoučová pila 210 mm



DWE7485

- Ochranná klec chrání pilu před poškozením na staveništi.
- Oboustranný paralení doraz vedený po ozubeném hřebenu.
- Integrovaná madla pro snadné přenášení.
- Dvojitý ochranný kryt kotouče.
- Jednoduché nastavení sklonu kotouče jednou rukou.
- Kompatibilní s odsávacím systémem Airlock.

Technické údaje:	DWE7485
Výkon	1 850 W
Otáčky naprázdno	5 800 min ⁻¹
Pilový kotouč	210 × 30 mm
Max. hloubka řezu při 90°	65 mm
Max. hloubka řezu při 45°	45 mm
Kapacita šikmých řezů	0 – 45°
Hmotnost	22 kg

Stolová kotoučová pila 250 mm



DWE7492

- Hmotnost pily 26,6 kg a optimalizované opěry vytváří z tohoto nářadí nejlépe přenosnou pilu v této třídě
- Ocelová ochranná klec chrání pilu před poškozením na staveništi
- Vodící systém ozubnice s pastorkem, přední a zadní zajištění vodítka a velká a jasně čitelná měřítka zaručují této pile vynikající přesnost a jednoduché použití
- Motor s výkonem 2 000 W zaručuje vysoký výkon při všech aplikacích
- Vodící systém zaručuje u přenosné pily kapacitu podélného řezu 410 mm, což umožňuje přesné řezání velkých plochých materiálů
- Konstrukce horního stolu z hliníkové slitiny zaručuje přesnost a preciznost
- Systém ochrany proti přetížení zajišťuje kvalitní výkon při řezání tvrdého, mokrého nebo zmrzlého dřeva
- Rychloupínání pro šikmé řezy s velkým měřítkem umožňuje jednoduché a přesné seřízení
- Dodáváno bez podstavce DWE74911.

Technické údaje:	DWE7492
Příkon	2 000 W
Otáčky naprázdno	4 800 min ⁻¹
Úhel šikmého řezu	45°–90°
Úhel pokosového řezu	30°–90°
Max. kapacita podélného řezu	825 mm
Max. hloubka řezu při 90° / 45°	770 / 550 mm
Pilový kotouč (DT4213)	250 × 30 mm, 24 zubů z tvrdokovu
Hmotnost	26,5 kg

Stojany pro stolové pily

		DWE7485	DCS7485	DW745	DWE7491	DWE7492
DE7450		Pouze typ pily 2 a typ stojanu 21	Pouze typ pily 2 a typ stojanu 21	Pouze typ 1 a 2	NE	NE
DWE74912		NE	NE	NE	ANO	Pouze typ stojanu 2 Nelze použít s typem stojanu 1
DWE74911		ANO	ANO	ANO	ANO	Pouze typ stojanu 2 Nelze použít s typem stojanu 1
DE7400		ANO	NE	NE	NE	NE

Pojízdný stojan pro pily DWE7492 a DW745



DWE74911

- Velká kolečka mohou snadno přejíždět přes schody, obrubníky a nepořádek na staveništi.
- Sklápěcí nohy s uvolňovací pákami, které se během několika sekund zasunou pod stojan, umožňují snadnou a rychlou přepravu.
- Lehká konstrukce, která usnadňuje přenášení.
- Odolná a jednoduchá konstrukce umožňuje vztýčení stojanu, což usnadňuje přepravu a uložení.
- Konstrukce umožňuje uživateli pohodlné tažení pily za sebou.
- Stojanová konstrukce umožňuje přenášení, je-li k stojanu připojena stolová pila, což zvyšuje produktivitu práce.
- Pro použití se stolovými pilami DWE7492 a DW745.
- NELZE použít s DWE7491.



Podstavce pod stolní pily



DE7450



DWE74912



Pily s radiálním ramenem

Pila s radiálním ramenem 300 mm



DW721KN

- Tichý, bezúdržbový a výkonný indukční motor
- Pevné litinové výložníkové radiální rameno zajišťující maximální přesnost i životnost
- Zajistitelný vysoký doraz pro obrobek (60 mm) umožňující optimální vedení obrobku a dosažení dokonalých výsledků řezání
- Jednoduchá výměna pilového kotouče pomocí upínací matice ve stole pily a funkce aretace vřetena
- Robustní odsávací trychtýř s přípojkou o průměru 100 mm
- Bezpečné použití díky automatickému návratu řezací hlavy do výchozí polohy
- Předem smontována v dřevěné přepravní bedně, seřízena a připravena k okamžitému použití
- Splňuje požadavky nejnovějších bezpečnostních směrnic EU (EN1870-17)
- Vč. podstavce.

Technické údaje:	DW721KN
Napětí	230 V
Příkon	2 000 W
Otáčky naprázdno	3 000 min ⁻¹
Kapacita pokosových řezů	48° (vpravo / vlevo)
Kapacita šikmých řezů	60° (vpravo)
Max. kapacita řezu při nastavení 90°	507 mm
90° / 45°	342 / 172 mm (vpravo / vlevo)
45° / 45°	247 / 272 mm (vpravo / vlevo)
Max. hloubka řezu při 90° / 45°	90 / 60 mm
Pilový kotouč (DT4203)	300 × 30 mm, 32 zubů z tvrdokovu
Rozměry stolu	176 × 122 × 77 mm
Hmotnost	115,0 kg

Pila s radiálním ramenem 350 mm



DW729KN

- Tichý, bezúdržbový a výkonný indukční motor
- Pevné litinové výložníkové radiální rameno zajišťující maximální přesnost i životnost
- Zajistitelný vysoký doraz pro obrobek (60 mm) umožňující optimální vedení obrobku a dosažení dokonalých výsledků řezání
- Robustní odsávací trychtýř s přípojkou o průměru 100 mm
- Bezpečné použití díky automatickému návratu řezací hlavy do výchozí polohy
- Předem smontována v dřevěné přepravní bedně, seřízena a připravena k okamžitému použití
- Splňuje požadavky nejnovějších bezpečnostních směrnic EU (EN1870-17)
- Vč. podstavce.

Technické údaje:	DW729KN
Napětí	400 V
Příkon	4 000 W
Otáčky naprázdno	3 000 min ⁻¹
Kapacita pokosových řezů	48° (vpravo / vlevo)
Kapacita šikmých řezů	60° (vpravo)
Max. kapacita řezu při nastavení 90°	525 mm
90° / 45°	365 / 150 mm (vpravo / vlevo)
45° / 45°	250 / 270 mm (vpravo / vlevo)
Max. hloubka řezu při 90° / 45°	110 / 75 mm
Pilový kotouč (DT4203)	350 × 30 mm, 36 zubů z tvrdokovu
Rozměry stolu	181 × 134 × 152 mm
Hmotnost	149,0 kg

Pásové pily

Pásová pila 155 mm



DW739

- Pásové pily s vysoce kvalitním, tuhým rámem z hliníkového tlakového odlitku, vhodné k řezání dřeva, neželezných kovů, lehčených hmot, kompozitních materiálů, plastů a dalších materiálů
- Uzavíratelný bezpečnostní spínač a podpěťová spoušť
- Rozměrná, vyvážená pásová kola z hliníkových tlakových odlitků, opatřená gumovými bandážemi zajišťujícími klidnou, tichou práci
- Velký hliníkový stůl pily s vysoce kvalitní povrchovou úpravou a výměnnými vložkami
- Úhlové nastavení v rozsahu od 0° do 45°
- Přesný, oboustranně vedený rovnoběžný doraz
- Přípojka pro odsávání prachu
- S plynule nastavitelnou rychlostí pásu
- Včetně pilového pásu a rovnoběžného dorazu.

Technické údaje:	DW739
Napětí	230 V
Příkon	2 000 W
Otáčky naprázdno	3 000 min ⁻¹
Kapacita pokosových řezů	48° (vpravo / vlevo)
Kapacita šikmých řezů	60° (vpravo)
Max. kapacita řezu při nastavení 90°	507 mm
90° / 45°	342 / 172 mm (vpravo / vlevo)
45° / 45°	247 / 272 mm (vpravo / vlevo)
Max. hloubka řezu při 90° / 45°	90 / 60 mm
Pilový kotouč (DT4203)	300 × 30 mm, 32 zubů z tvrdokovu
Rozměry stolu	176 × 122 × 77 mm
Hmotnost	115,0 kg

Pásová pila 200 mm



DE8760

DW876

- Robustní a tuhý rám z ocelových trubek zaručuje nejvyšší přesnost i při maximální hloubce řezu
- Vysoce kvalitní pilový pás s dlouhou životností
- Velký hliníkový stůl zaručuje bezpečné podepření obrobku
- Napínání pilového pásu pomocí přesné seřizovací stupnice uzpůsobené pro různé druhy pásů a způsoby použití
- Velmi velká průchozí šířka i výška umožňuje také opracování rozměrnějších obrobků
- Bezpečnostní spínač zabraňuje zapnutí pily při otevřeném krytu stroje
- Přípojka o průměru 100 mm pro připojení účinného odsávání prachu
- Dvě nastavitelné rychlosti pásu umožňující přizpůsobení opracovávanému materiálu
- Trvale zatížitelný a bezúdržbový indukční motor
- Včetně pilového pásu, podstavce, rovnoběžného dorazu a úkosového dorazu.

Technické údaje:	DW876
Napětí	230 V
Příkon	1 000 W
Řezná rychlost	380 / 880 m/min.
Max. výška řezu	200 mm
Max. šířka řezu	310 mm
Rozměry stolu	500 × 500 mm
Hmotnost	54,0 kg

Srovnávací a tloušťkovací stroje

Tloušťkovačka



DW733

- Velké podávací a odebírací stoly jsou vhodné zejména při opracování velkých kusů materiálu.
- Stabilní a robustní konstrukce.
- Určeno pro snadné přenášení na pracovišti nebo pro malé dílny.
- Vhodné i pro hoblování velkých ploch.
- Otvory v základně se používají k montáži stroje na pracovní stůl.
- Měřítka tloušťky, měřidlo odběru materiálu a klika hloubkoměru usnadňují a urychlují přesné srovnávání.

Technické údaje:

DW733

Příkon	1 800 W
Otáčky naprázdno	10 000 min ⁻¹
Max. kapacita	317 mm
Max. hloubka hoblování	2 mm
Max. kapacita srovnávací frézy	152 mm
Rychlost posuvu	8 m/min.
Hmotnost	33,6 kg

Náhradní nože pro tloušťkovačku DW733

Typ stroje	Objednací číslo nože
DW733 Typ 1	DE7330
DW733 Typ 2	1004540-00
DW733 Typ 11	N887854

Hoblovka 260 mm



D27300

- Velký hliníkový stůl.
- Přesné nastavení množství ubíraného materiálu.
- 100 mm přípojka na odsávání.
- Včetně nožů, měřítka, posuvné podpěry a 4 podpěrných noh.

Technické údaje:

D27300

Napětí	230 V
Příkon	2 100 W
Otáčky naprázdno	6 200 min ⁻¹
Max. šířka hoblování	260 mm
Max. úběr třísky	4 mm
Rozměry srovnávacího stolu	1 000 × 260 mm
Rozměry tloušťkovacího stolu	500 × 250 mm
Max. rozměr pracovního nástroje	160 mm
Rychlost posuvu	5 m/min.
Hmotnost	53,0 kg

Příslušenství pro D27300

DE7333 1 dvojice hoblovacích nožů z rychlořezné oceli

Příslušenství DW733

DE7330 Hoblovací nůž pro DW733 typ 1

1004540-00 Hoblovací nůž pro DW733 typ 2



JEDEN SYSTÉM S MÍSTEM PRO VŠECHNO

TSTAK™

**TOUGH
CASE+**
CONNECTABLE CASES



• MALÉ ÚLOŽNÉ POUZDRO – SMALL BULK STORAGE

Zcela kompatibilní s malými, středními a velkými sadami řady ToughCase™.

• MALÁ SADA TOUGHCASE™ – SMALL TOUGHCASE™

Obsahuje držáky šroubovacích bitů zaručující jejich snadné vyjímání a výměnu – zajištění bitů na určeném místě. Používá zajišťovací systém pro spojení malých sad ToughCase™ dohromady a k bezpečnému stohování na horní víko střední sady řady ToughCase™.

• STŘEDNÍ SADA TOUGHCASE™ – MEDIUM TOUGHCASE™

Ukládá malá úložná pouzdra společně se šroubovacími bity i příslušenstvím a uloží vše, co potřebujete mít v bezpečí a na jednom místě. Je umožněno stohování dohromady nebo na horním víku velké sady ToughCase™, což zaručuje skladování a možnost přenášení.

• VELKÁ SADA TOUGHCASE™ – LARGE TOUGHCASE™*

Obsahuje držáky šroubovacích bitů, malá úložná pouzdra a nastavitelné dělící příčky, které vám umožňují uložení vrtáků, lehčího příslušenství, jako jsou montážní prvky, upevňovací prvky atd. Je umožněno stohování s dalšími jednotkami úložného systému TSTAK™.

• DRŽÁK TSTAK™

Tento držák na sady TOUGHCASE™, který je zcela kompatibilní se systémem TSTAK™, má zabudovanou rukojeť pro přenášení a ukládací sloty, které umožňují uložení až 4 malých úložných pouzder a 5 malých sad řady ToughCase™.

• ÚLOŽNÝ SYSTÉM TSTAK™

Systém TSTAK™ zahrnuje širokou škálu řešení pro uložení, včetně kufrů, tašek, přepravek a zásuvek, které zaručují bezpečné uložení nářadí a příslušenství, které je vždy po ruce.

*Jednotky TSTAK™ nemohou být připojeny k horní části velkých sad řady ToughCase™.

Kufry TSTAK

Organizér



DWST82968-1

- Organizér s průhledným víkem o objemu 7,8 litrů.
- Nosnost 20 kg.
- Rozměry: (Š × H × V) 440 × 337 × 119 mm.



Box na nářadí



DWST83344-1

- Box na nářadí s kovovou rukojetí a pěnovou vložkou.
- Objem 11 litrů.
- Nosnost 30 kg.
- Rozměry: (Š × H × V) 440 × 332 × 184 mm



Box na nářadí



DWST83345-1

- Box na nářadí s 2 rukojetmi a pěnovou vložkou.
- Objem 11 litrů.
- Nosnost 30 kg.
- Rozměry: (Š × H × V) 440 × 332 × 163 mm.



Box na nářadí se zásuvkou



DWST1-70705

- Box na nářadí se zásuvkou.
- Objem 9 litrů.
- Nosnost 7,5 kg.
- Rozměry: (Š × H × V) 440 × 314 × 176 mm



Box na nářadí



DWST1-70706

- Box na nářadí s 2 zásuvkami,
- Objem 8 litrů, nosnost 7,5 kg.
- Rozměry: (Š × H × V) 440 × 314 × 176 mm



Box na nářadí



DWST83346-1

- Box na nářadí o objemu 23 litrů.
- Nosnost 30 kg.
- S vyjímatelnou přihrádkou na drobné nářadí a příslušenství.
- Rozměry: (Š × H × V) 440 × 332 × 301,5 mm.



Box na nářadí



DWST83343-1

- Velký box na nářadí s kovovou rukojetí s vnitřní vyjímatelnou přihrádkou a organizérem.
- Objem 22 litrů.
- Nosnost 30 kg.
- Rozměry: (Š × H × V) 338 × 323 × 442 mm.



Velký box na nářadí



DWST83347-1

- Velký box na nářadí se 7" kolečky a výsuvnou kovovou rukojetí.
- Objem 36 litrů
- Nosnost 50 kg
- Rozměry: (Š × H × V) 512 × 435 × 435 mm



Velký box na nářadí



DWST17871-1

- Horní víko kufru umožňuje otevřít pouze polovinu víka kufru pro snadnější přístup k obsahu.
- Standardní kufry TSTAK lze umístit na horní část kufru vedle sebe.
- Ochrana IP54 zajišťuje ochranu věcí uložených v boxu před vodou a prachem.
- Objem 113 l.



Převrka



DWST1-71228

- Praktická otevřená přepravka.
- Objem 27 litrů.
- Nosnost 50 kg.
- Rozměry: (Š × H × V) 431 × 330 × 184 mm

TSTAK™

Kombinace boxů



DWST83395-1

- Kombinace boxů DWST83345-1 a DWST1-70706.
- Nosnost 30 kg.
- Rozměry: (Š × H × V) 440 × 332 × 327 mm

TSTAK™

Převrka na nářadí



DWST82990-1

- Otevřená přepravka na nářadí o nosnosti 30 kg.
- Propojitelná se všemi jednotkami Tstak, plastové, vodě odolné dno.
- Tkanina z materiálu o síle 1200 Den, kapsy na zip, popruh na rameno.
- Rozměry: (Š × H × V) 450 × 250 × 350 mm.

TSTAK™

Taška na nářadí



DWST82991-1

- Taška na nářadí o nosnosti 30 kg.
- Propojitelná se všemi jednotkami Tstak, plastové, vodě odolné dno.
- Tkanina z materiálu o síle 1200 Den, kapsy na zip.
- Rozměry: (Š × H × V) 450 × 250 × 300 mm.

TSTAK™

Taška na popruhu



DWST83541-1

- Taška na popruhu s organizérem propojitelná se všemi jednotkami Tstak.
- Plastové dno.
- Nosnost 18 kg.

TSTAK™

Pracovní desky



DWST82732-1

- TSTAK pracovní desky.
- Kompatibilní se všemi kufry Tstak.
- Osvětlení psací plochy.
- Vnitřní a vnější uchycení papírů, vnitřní kapsa.

TSTAK™

Set boxů



DWST83411-1

- Set kufřů Tstak. Kombinace boxů DWST82968-1, DWST83344-1 a DWST83347-1
- Nosnost 50 kg.

TSTAK™
IP54

Podvozek s kolečky



DWST1-71229

- Podvozek s kolečky s otáčením v rozsahu 360°.
- Nosnost 100 kg.
- Rozměry: (Š × H × V) 440 × 436 × 181 mm

TSTAK™

Hliníkový vozík



DWST1-71196

- Skládací teleskopický hliníkový vozík.
- Umožňuje snadné uložení.
- Nosnost 100 kg.

TSTAK™

TSTAK pěnová vložka



DWST1-72364

- Pěnová vložka do všech kufřů Tstak, která se dá velmi snadno tvarovat dle typu uloženého nářadí.

TSTAK™

Úložný prostor**DT70716**

- Úložný prostor pro nové sady příslušenství DeWALT.
- Lze uložit až 4 malá úložná pouzdra a 5 malých sad řady ToughCase™, kompatibilní se všemi kufry TSTAK.

Audio systém**DWST1-81078**

- Audio systém s nabíječkou.
- Přehrává FM/DAB+.
- Kompatibilní se všemi kufry TSTAK.
- Více informací na str. 44

TSTAK™

Google Play a logo Google Play jsou obchodní značky společnosti Google Inc. Apple, logo Apple, iPhone, iPad a iPod touch jsou obchodní značky společnosti Apple Inc., zaregistrované v USA a jiných zemích. App Store je servisní značka společnosti Apple Inc.

Kufry Tough System

Organizér



DWST83394-1

- Organizér, objem 9 l.
- Nosnost 20 kg.
- Středový úložný prostor pro ukládání delších předmětů.



TOUGHSYSTEM 2.0

1/2 organizér



DWST83392-1

- 1/2 organizér a drobné příslušenství pro uchycení na horní víko kufřů Tough System, 2.0.
- Nosnost 20 kg.
- Dodáváno v promo balení po třech kusech.



TOUGHSYSTEM 2.0

Vnitřní vložka



DWST83407-1 / DWST83408-1

- DWST83407-1: vnitřní stohovatelná plastová vložka nízká Š × H × V: 470 × 310 × 70 mm.
- DWST83408-1: vnitřní stohovatelná plastová vložka vysoká.
- Rozměry: Š × H × V 470 × 310 × 120 mm

TOUGHSYSTEM 2.0

Box na nářadí



DWST83293-1

- Box na nářadí s vnitřním organizérem pro drobné díly.
- Objem 19,3 litrů.
- Nosnost 50 kg.
- třída ochrany IP65.
- Nové automatické stohování boxů pomocí nových automatických bočních spojovacích přezek. Připravený prostor pro umístění čipu Tool Connect.
- Nové větší a odolnější madla a přezky. Š × H × V: 550 × 336 × 165 mm.



TOUGHSYSTEM 2.0

Přepravka na nářadí



DWST1-75654

- Přepravka na nářadí.
- Objem 29,5 litrů.
- Nosnost 20 kg.
- Rozměry: Š × H × V: 550 × 336 × 275 mm.

Kufr se dvěma šuplíky



DWST83529-1

- Kufr s dvěma zásuvkami.
- Vodící lišty zásuvek s kuličkovými ložisky.
- Nemá horní rukojeť.
- Nosnost 10 kg na každou zásuvku.

TOUGHSYSTEM 2.0

Kufr se třemi zásuvkami



DWST08330-1

- Kufr se třemi zásuvkami umožňuje okamžitý přístup k nářadí bez nutnosti demontáže ostatních modulů.
- Kuličková ložiska umožňují hladké a spolehlivé otevírání.
- Nosnost 7 kg na jednu zásuvku.

TOUGHSYSTEM 2.0

K dipozici od 09/2023

Box na nářadí



DWST83294-1

- Velký box na nářadí pro všeobecné použití.
- Objem 39 litrů.
- Nosnost 50 kg.
- Třída ochrany IP65, nové automatické stohování boxů pomocí nových automatických bočních spojovacích přezek.
- Připravený prostor pro umístění čipu Tool Connect.
- Nové větší a odolnější madla a přezky.
- Rozměry: Š × H × V: 550 × 336 × 308 mm.



TOUGHSYSTEM 2.0

Box na nářadí



DWST83342-1

- Prostorný a hluboký box na velké elektrické nářadí.
- Objem 55 litrů.
- Nosnost 50 kg.
- Třída ochrany IP65.
- Nové automatické stohování boxů pomocí nových automatických bočních spojovacích přezek.
- Připravený prostor pro umístění čipu Tool Connect.
- Nové větší a odolnější madla a přezky.
- Rozměry: Š × H × V: 550 × 366 × 408 mm.



TOUGHSYSTEM 2.0

Box na nářadí s 8" kolečky



DWST83295-1

- Velký a hluboký box na nářadí s 8" kolečky a kovovým výsuvným madlem.
- Objem 60 litrů.
- Nosnost 70 kg.
- Třída ochrany IP65.
- Nové automatické stahování boxů pomocí nových automatických bočních spojovacích přezek.
- Připravený prostor pro umístění čipu Tool Connect.
- Nové větší a odolnější madla a přezky.
- Rozměry: Š × H × V: 650 × 329 × 1806 mm.



TOUGHSYSTEM 2.0

Chladicí box



DWST1-81333

- Chladicí box o objemu 25,5 l, zaručuje zachování ledu po dobu 5 dnů.
- Je opatřen integrovanými držáky nápojů a otvírákem.
- Nosnost 40 kg.
- Rozměry: Š × V × H: 550 × 366 × 404 mm.



Hluboký 1/2 box



DWST08035-1

- 1/2 rozměr standardního TS 2.0 boxu. Na horní víko každého boxu TS 2.0, lze umístit 2 poloviční kufrы.
- Součástí balení jsou dělicí příčky a vnitřní přihrádka.
- Integrovaný držák elektrického nářadí.
- Pro uložení vrtaček pomocí háku na opasek.



TOUGHSYSTEM 2.0

Mobilní boxy



DWST83402-1

- K dispozici jako kompletní set složený z:

DWST83293-1	DEWALT TOUGHSYSTEM 2.0
DWST83294-1	DEWALT TOUGHSYSTEM 2.0
DWST83295-1	DEWALT TOUGHSYSTEM 2.0

- Nosnost 70 kg.



TOUGHSYSTEM 2.0

Držáky



1-70-362

- Držáky (vždy jeden pár) pro přepravu dalších Tough-Boxů (např. 5 boxů typu DS 150).
- Nosnost 60 kg / pár.

Nabíječka



DWST83471

- 2 nabíjecí porty ve víku nabíječky, nabíjejí současně 4,0 A.
- Lze nabíjet všechny 18V XR akumulátory DEWALT a XR FLEXVOLT, kromě DCB549. Nabíjí i externí zařízení USB-A a USB-C.
- Lze uložit až 14 ks baterií DCB184.
- Nelze nabíjet akumulátory 10,8 V a 12 V.

Dodáváno bez baterií



TOUGHSYSTEM 2.0

Vozík s boxy



DWST83401-1

- K dispozici jako kompletní set složený z:

DWST83293-1	DEWALT TOUGHSYSTEM 2.0
DWST83294-1	DEWALT TOUGHSYSTEM 2.0
DWST83342-1	DEWALT TOUGHSYSTEM 2.0
1-70-324	DEWALT TOUGHSYSTEM VOZÍK

- Nosnost 120 kg.



TOUGHSYSTEM 2.0

Vozík



1-70-324

- Robustní vozík s rychlým upínacím systémem až pro pět Tough boxů.
- Montážní deska až do zatížení 120 kg.
- Vč. tří párů bočnic pro upevnění tří Tough-Boxů.
- Rozměry: Š × H × V: 681 × 235 × 955 mm

Pěnové vložky



DWST7-97150

DWST83459-1

- Pěnová vložka do kufrů Tough System 2.0

TOUGHSYSTEM 2.0

Adaptér pro upevnění Tstak na TOUGHSYSTEM

DWST08017-1

- Umožňuje připojení kufrů a příslušenství Tstak na kufrы TOUGHSYSTEM 1 a 2
- Integrovaný držák elektrického nářadí.
- Pro uložení vrtaček pomocí háku na opasek.



Dílenské držáky



DSRACK

DWST1-75694

- Úložný systém na zeď pro uložení všech kufrů Tough System. Lze přichytit na zeď dílny nebo do vozidla, nosnost jednoho páru držáků 30 kg, nosnost celého stojanu 200 kg.
- 5 párů držáků, nosnost 40 kg / pár.
- Rozměry: Š × H × V: 650 × 329 × 1806 mm.



Brašny na nářadí

Brašna na nářadí



1-79-208

- Tkanina z materiálu o síle 600 a 1200 Den.
- Velmi robustní dno pro ochranu proti vlhkosti a znečištění.
- Velký počet kapes.
- Nerezové madlo s gumovým úchopem.
- Přenášecí popruh.
- Vyjímatelná vnitřní přepážka.
- Držák vodováhy na vnější straně.

Brašna na nářadí



1-79-209

- Tkanina z materiálu o síle 600 a 1200 Den.
- Velmi robustní dno pro ochranu proti vlhkosti a znečištění.
- Velký počet vnitřních i venkovních kapes.
- Popruh na rameno.
- Vyjímatelná vnitřní přepážka.
- Držák vodováhy na vnější straně.
- Rozměry (délka × šířka × výška): 50 × 33 × 31 cm.

Brašna na nářadí



1-79-211

- Tkanina z materiálu o síle 600 a 1200 Den.
- Velká kapacita pro uložení jakéhokoliv nářadí nebo příslušenství.
- Speciální otvor pro uložení vodováhy.
- Velmi robustní plastové dno pro ochranu proti vlhkosti a znečištění.
- Popruh na rameno.
- Rozměry (délka × šířka × výška): 50 × 30 × 31 cm

Brašna na nářadí



DWST1-79210

- Tkanina z materiálu o síle 600 a 1200 Den.
- Velká kapacita pro uložení elektrického a ručního nářadí nebo příslušenství.
- Odolné výsuvné madlo a dvě velmi odolná kolečka umožňují snadnou přepravu.
- Odnímatelná vnitřní přepážka.
- Rozměry (délka × šířka × výška): 50 × 30 × 31 cm

Batoh na nářadí



DWST81690-1

- Batoh z odolné tkaniny a množstvím úložného prostoru pro bezpečné uložení ručního a elektrického nářadí.
- Velká přední kapsa s organizérem na nářadí.
- Horní madlo pro pohodlné uchopení batohu.
- Tuhá a nepromokavá základna batohu chrání obsah batohu i v nepříznivých podmínkách.
- Pohodlné popruhy umožňují komfortní přenášení batohu i při využití maximální nosnosti 25kg.
- Rozměry (délka × šířka × výška): 40 × 24 × 48 cm



Kapsy na nářadí

Víceúčelová kapsa na nářadí



DWST1-75551

- Univerzální velikost kapes a poutek.
- Pevný a odolný spodní kryt z PVC chrání před opotřebením.
- Velká kapsa se zipem vhodná na peněženky, klíče atd.
- Pouška a úchyty na pilku, metr, šroubováky a další nářadí.
- Extra vyztužení s kovovými nýty a přidaná kůže na místech, která jsou vystavena tření.

Kapsa na nářadí s poutkem na kladivo



DWST1-75652

- Univerzální velikost kapes a poutek.
- Velmi odolné poutko pro těžké kladivo.
- Do kapsy na hřebíky může být vložena miska organizéru DEWALT.
- Velká kapsa se zipem – vhodná pro uložení peněženky, klíčů nebo telefonu.
- Speciální kapsa a bezpečnostní poutko pro pilku na sádrokarton a poutko na metr.
- Vnější kožené držáky šroubováků.

Opasek na nářadí



DWST1-75651

- Ergonomický polstrovaný řemen z prodyšné síťoviny zaručuje maximální komfort.
- Řemen je opatřen ocelovými závěsnými kroužky ve tvaru D pro použití se šlemi.
- Možnost použití s jakoukoli brašnou nebo pouzdrem DEWALT.
- Délka 1,4 m.

Kapsa na hřebíky



DWST1-75650

- Univerzální velikost kapes a poutek – maximální organizace pro nářadí a malé díly.
- Velmi odolné poutko pro těžké kladivo.
- Do kapes na hřebíky mohou být vloženy misky organizéru DEWALT.
- Přední kapsy s dvojitým vyztužením poskytují velký úložný prostor a snadný přístup.
- Speciální kapsa a bezpečnostní poutko pro pilku na sádrokarton.
- Přichytka pro metr a držák pro šroubovák.

Pouzdro na vrtačku



DWST1-75653

- Kožený pásek a rychloupínací spona drží vrtačku bezpečně na určeném místě.
- Určeno pro praváky i leváky.
- Kožené kapsy pro uspořádání nástrojů a vrtáků.
- Pouzdro může být použito s jakýmkoli řemenem na nářadí DEWALT.

Kompletní sestava kapes s opaskem



DWST1-75552

- Kožený pásek a rychloupínací spona drží vrtačku bezpečně na určeném místě.
- Určeno pro praváky i leváky.
- Kožené kapsy pro uspořádání nástrojů a vrtáků.
- Pouzdro může být použito s jakýmkoli řemenem na nářadí DEWALT.

Kožený pásek



DWST1-75661

- Přezka s dvěma trny zajišťuje pevné upnutí řemenu.
- Perforace řemenu vyhovující všem velikostem pasu.
- Délka řemenu 1,4 m.

Závěs na kladivo



DWST1-75662

- Kovové poutko na kladivo odolné proti korozi vhodné pro většinu kladiv.
- DEN 1200 – pevná a odolná polyesterová tkanina.

Pracovní podstavce

Kovový pracovní podstavec



DWST1-75676

- Kovový pracovní podstavec na řezání (kozy) 1 pár.
- Skladací přenosné kozy s madlem na snadné přenášení.
- Rychlé a snadné otevření nohou.
- Integrovaná V drážka pro snadné uchycení trubek.
- Pogumované podložky zabraňují klouzáni materiálu.



Kompresory

Vzduchový kompresor 6 l



DPC6MRC

- Přenosný a vysoce výkonný kompresor s velmi dobrým poměrem výkonu a hmotnosti určený pro malé a střední velké vzduchové nářadí.

Technické údaje:	DPC6MRC
Objem sběrné nádoby	6 l
Výkon	1,5 HP / 1 100 W
Typ čerpadla	bezolejové
Max. tlak	8 bar
Objem vzduchu	170 l/min
Množství vzduchu	75 l/min
Hmotnost	12,8 kg

Vzduchový kompresor 10 l



DPC10RC

- Přenosný a vysoce výkonný kompresor s velmi dobrým poměrem výkonu a hmotnosti určený pro rámové a dokončovací nástřelovací pistole.

Technické údaje:	DPC10RC
Objem sběrné nádoby	10 l
Výkon	2, HP / 1500 W
Typ čerpadla	bezolejové
Max. tlak	10 bar
Objem vzduchu	216 l/min
Množství vzduchu	82 l/min
Hmotnost	18 kg

Vzduchový kompresor 10 l FLEXVOLT 54 V



DCC1054T2 / DCC1054N

- Otočný regulátor
- Odolný ochranný kryt
- Kompaktní design
- Snadné a pohodlné přenášení
- Ideální pro dokončovací a přípevňovací práce
- Ideální pro pokrývače
- Výkon na jedno nabití akumulátoru: cca 1220 hřebíků, kalibr 23.
- **DCC1054N:** Dodáváno bez akumulátorů a nabíječky

Technické údaje:	DCC1054T2	DCC1054N
Akumulátor	18V 6,0 Ah / 54 V 2,0 Ah	–
Objem sběrné nádoby	10 l	
Výkon	0,4 HP / 300 W	
Typ čerpadla	Bezolejové	
Maximální tlak	9,3 bar	
Množství vzduchu	31 l/min	
Hmotnost	11 kg	

54V XR FLEXVOLT

Kompresor 18 V FLEXVOLT ADVANTAGE



DCC1018N

- Ideální pro dokončovací práce a rekonstrukce, dveřní/okenní obložky, montáž skříní a nábytku.
- Odolný ochranný kryt.
- Kompaktní design.
- Snadné a pohodlné přenášení.
- Dodáváno bez akumulátorů a nabíječky.

Technické údaje:	DCC1018N
Akumulátor	–
Velikost nádrže	10 l
Max. tlak v nádrži	10 BAR
Průtok vzduchu při 7 BAR	31 l/min
Výkon	0,4 k / 300 W
Hmotnost bez akumulátoru	11 kg

K dispozici od 09/2023

18V XR FLEXVOLT ADVANTAGE

Hadice na stlačený vzduch 30 m



DWP-CPACK30

- Otočná cívka s hadicí umožňuje odmotávání hadice v jakémkoliv úhlu a její rychlé namotávání.
- Rozšiřuje pracovní dosah vašeho vzduchového náradí až na 30m od kompresoru.

Technické údaje:	DWP-CPACK30
Max. tlak	15 bar
Délka	30 m

Vzduchová nastřelovací pistole na hřebíky v cívkách



DPN46RN

- Pohodlná a kompaktní střešní pistole.
- Nastavitelná hloubka nastřelení zaručuje vyšší kvalitu nastřelení.
- Zásobník odolný proti rázům.
- Ideální pro uchycení střešních šindelů a izolací.

Technické údaje:	DPN46RN
Napájení	Pneumatická
Typ spojení hřebíků	V cívce
Max. průměr hřebíků	3,4 mm
Délka hřebíku	19 – 45 mm
Průměr hlavičky hřebíku	10,1 mm
Kapacita zásobníku	120 hřebíků
Režim nastřelování	Sekvenční
Rozsah pracovních tlaků	4,8 – 8,3 bar
Spotřeba vzduchu na jedno nastřelení při tlaku 6,9 baru	4,49 l
Vibrace	2,67 m/s ²
Hmotnost	2,32 kg

DEWALT®

KATALOG

PŘÍSLUŠENSTVÍ DEWALT
2023-2024

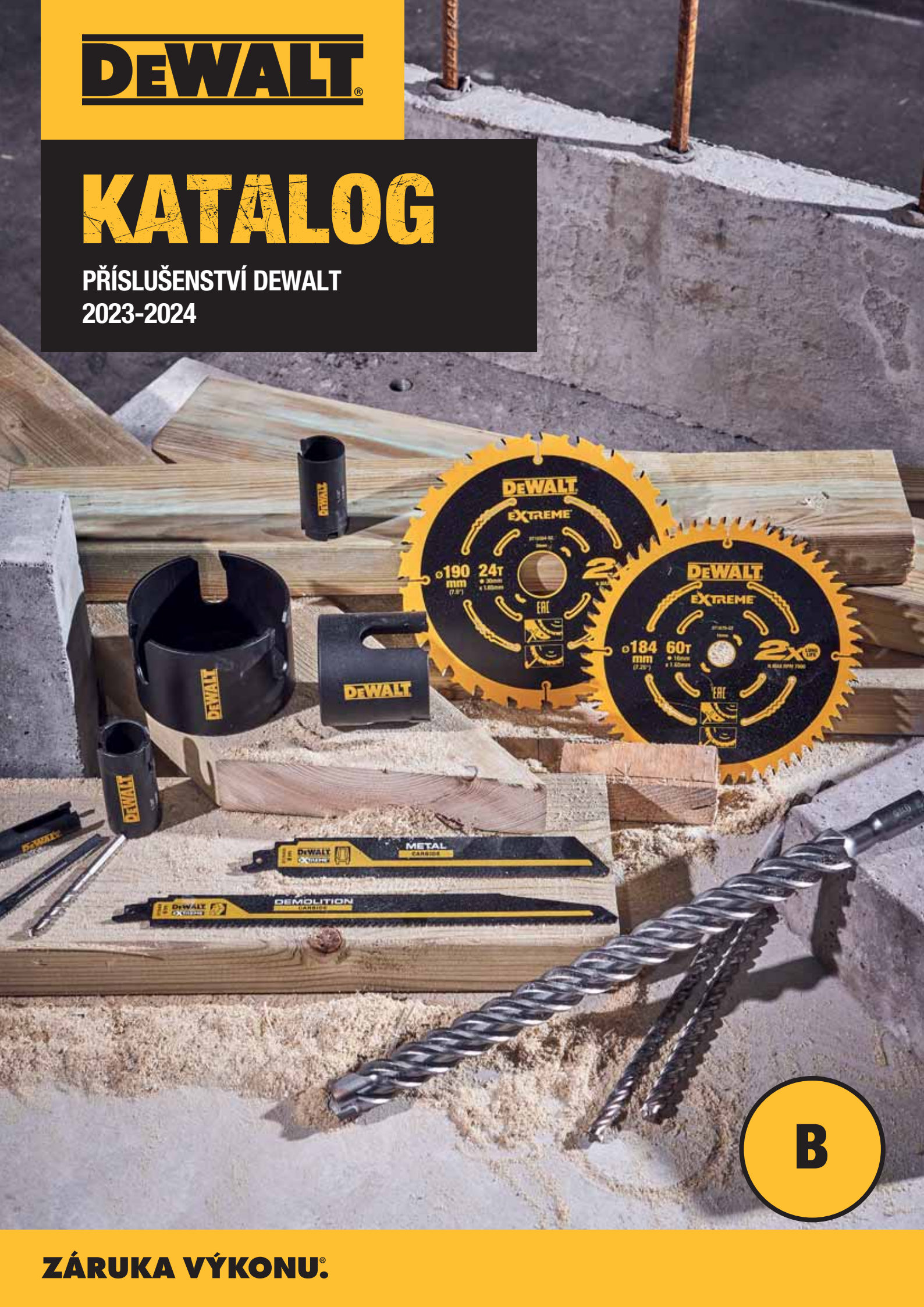

B

ZÁRUKA VÝKONU®

Příklepové vrtáky	B 3
Příklepové vrtáky SDS PLUS.....	B 4
Příklepové vrtáky SDS MAX.....	B 9
Adaptéry a korunkové vrtáky SDS	B 11
Špice a sekáče SDS.....	B 12
Vrtáky do zdiva	B 15
Diamantové vrtáky do dlaždic	B 16
Multimateriálové vrtáky.....	B 17
Vrtáky do kovu.....	B 18
Vrtáky do dřeva.....	B 26
Vrtací korunky.....	B 31
Příslušenství pro vrtačky.....	B 36
Bity, šroubovací nástavce	B 37
Nástrčné hlavice a držáky	B 57
Pilové kotouče pro stacionární pily	B 59
Pilové kotouče pro ruční kotoučové pily.....	B 65
Pilové listy pro přímočaré pily	B 71
Pilové listy pro mečové pily	B 78
Pilové listy pro Alligator.....	B 85
Pilové pásy a příslušenství k hoblíkům	B 86
Stopkové frézy.....	B 87
Brusné mřížky, pásy a papíry	B 89
Řezné a brusné kotouče do úhlových brusek.....	B 98
Řezné kotouče do rozbrušovaček.....	B 100
Lamelové kotouče a drátěné kartáče.....	B 101
Diamantové kotouče	B 103
Diamantové řezné kotouče z řady elite series.....	B 104
Příslušenství pro oscilační nářadí	B 112
Hřebíky.....	B 115
Doplňky a příslušenství – zahrada.....	B 118

PŘÍKLEPOVÉ VRTÁKY



STOPKA SDS

Pojem „SDS“ se vztahuje k systému stopky pro vrtací kladiva.

U tohoto systému je stopka vrtáku vybavena speciálním tvarováním, které zajišťuje optimální přenos výkonu a umožňuje rychlou výměnu nástrojů. Tento systém upínání je k dispozici ve dvou velikostech (SDS Plus Ø 10 mm a SDS Max Ø 18 mm).



ELITE Carbide

Geometrie čtyř břitů: Pro rychlejší vrtání otvoru, lepší odvod prachu a delší životnost.

Inovativní systém spojení: Spojeny metodou odporového svařování a tvrdého pájení.

Zesílení jádra: Pro optimální přenos energie úderu a stabilitu.

Hlava z plného tvrdokovu: Až dvojnásobná životnost proti základní řadě vrtáků.

Větší odolnost hlavy vrtáku při nárazu do výztuže (pouze SDS Plus).

Čtyři spirály: Pro efektivnější odvádění vyvrtaného materiálu.

Stopka s optimalizovaným upínáním: Perfektní usazení a optimální přenos výkonu stroje na vrták.



EXTREME® – DUTÝ VRTÁK

Upínací stopky: K dispozici jsou oba typy upínacích stopek SDS-Max® a SDS-Plus®, které odpovídají běžným rozměrům armovací oceli a kotev.

Dutý vrták: Odsávání během vrtání znamená méně prachu, menší odpor, rychlejší vrtání a méně čištění vyvrtaného otvoru.

Adaptér Airlock™: Připojuje se přímo k systému DEWALT® AIRLOCK™, který vytváří bezpečný spoj mezi nástrojem a odsáváním prachu.

Karbidové pracovní hrany: Poskytují přesné umístění, zaručují přesné zahájení vrtání a optimalizují odolnost.



EXTREME®

Hlava vrtáku z tvrdokovu se dvěma břity. Pro rychlé a rovnoměrné vrtání s výborným odvodem materiálu pomocí čtyř drážek.

Zesílení jádra: Pro optimální přenos energie úderu a stabilitu.

Čtyři spirály: urychlení odběru odvrtného materiálu od špičky vrtáku, snížení zahřívání vrtáku a urychlení procesu vrtání.

Stopka s optimalizovaným upínáním: Perfektní usazení a optimální přenos výkonu stroje na vrták.



Vysoký výkon

Hlava vrtáku z tvrdokovu: Optimalizovaná konstrukce hlavy vrtáku se dvěma řeznými hranami.

Zesílení jádra: Pro optimální přenos energie úderu a stabilitu.

Dvě spirály: Speciálně vyvinuté spirály vrtáku pro rychlý odvod prachu z vrtání.

PŘÍKLEPOVÉ VRTÁKY SDS PLUS ELITE CARBIDE

ODOLNÝ PROTI NÁRAZU DO VÝZTUŽE

Vhodné pro vrtání otvorů do betonu. Jednodílný hrot z tvrdokovu ze zvýšenou odolností vůči nárazu do betonové výztuže.

UP TO EX LIFE

Nová rotační konstrukce karbidové hlavy se zvětšenou plochou pro větší odolnost.

UNIVERZÁLNÍ KONSTRUKCE HROTU PRO MAXIMÁLNÍ VÝKON

Celá hlava z karbidu se 4 břity pro větší rychlost vrtání a delší životnost. Pájena nebo odporově navařená v závislosti na průměru.

ZVÝŠENÁ ODOLNOST

TOUGH CORE

Zesílené konické jádro pro vyšší pevnost a odolnost zejména při vrtání hlubokých otvorů.

Tělo vrtáku je ošetřeno hamrováním pro dosažení větší pevnosti

ZLEPŠENÁ ODOLNOST

IRON BLAST TECHNOLOGY

APLIKACE: Přikleповé vrtáky SDS Plus ELITE CARBIDE® zaručují špičkový výkon v betonu, zdivu, přírodním a umělém kameni.

SDS-plus

Pro použití s vrtacími kladivý SDS Plus (akumulátorovými nebo napájenými ze sítě)

Beton

Cihla

Kámen

Značka opotřebování do Ø 14 mm

Značka opotřebování od Ø 16 mm

ELITE SERIES

Made in Germany.

BUILT TO LAST

CONCRETE

EX LIFE

IRON BLAST TECHNOLOGY

TOUGH CORE

Katalogové číslo	Průměr mm	Celková délka mm	Pracovní délka mm	Počet ks v balení
DT8907	5	110	50	1
DT8908	5	160	100	1
DT8909	5	210	150	1
DT8912	6	110	50	1
DT8913	6	160	100	1
DT8914	6	210	150	1
DT8915	6	260	200	1
DT8920	7	160	100	1
DT8922	8	110	50	1
DT8923	8	160	100	1
DT8924	8	210	150	1
DT8925	8	260	200	1
DT8926	8	310	250	1
DT8927	8	460	400	1
DT8928	10	160	100	1
DT8929	10	210	150	1
DT8930	10	260	200	1
DT8931	10	310	250	1
DT8932	10	460	400	1
DT8933	12	160	100	1
DT8934	12	200	150	1
DT8935	12	260	200	1
DT8936	12	310	260	1
DT8937	12	460	400	1
DT8938	14	160	100	1
DT8939	14	200	150	1
DT8940	14	260	200	1
DT8941	14	310	250	1
DT8942	14	460	400	1
DT9680*	16	250	200	1
DT9681*	16	450	400	1
DT9682*	18	250	200	1
DT9683*	18	450	400	1
DT9684*	20	250	200	1
DT9685*	20	450	400	1
DT9686*	22	250	200	1
DT9692*	26	450	400	1
DT9694*	28	450	400	1
DT9696*	30	450	400	1

*jiný typ hlavy

PŘÍKLEPOVÉ VRTÁKY SDS PLUS ELITE CARBIDE



HROMADNÁ BALENÍ

Katalogové číslo	Průměr mm	Celková délka mm	Pracovní délka mm	Počet ks v balení
DT8951	5	160	100	10
DT8955	6	110	50	10
DT8956	6	160	100	10
DT8957	6	210	150	10
DT8965	8	160	100	10
DT8966	8	210	150	10
DT8967	10	160	100	10
DT8968	10	210	150	10
DT8969	10	260	200	10
DT8971	12	160	100	10
DT8972	12	200	150	10
DT20450	6	160	100	25
DT20451	8	160	100	25
DT20552	10	160	100	25

SADY

Katalogové číslo	Popis
DT8976	7dílná sada vrtáků SDS Plus EXTREME® XLR: 5 × 110 / 6 × 110 / 8 × 110 / 6 × 160 / 8 × 160 / 10 × 160 / 12 × 160
DT70752*	10dílná sada čtyřhrbitých vrtáků SDS Plus EXTREME® XLR: 5 × 110 / 6 × 110 (2ks) / 6 × 160 (2ks) / 6,5 × 160 / 8 × 160 (2ks) / 10 × 160 / 12 × 160

*Minimální objednávkové množství 5 ks



PŘÍKLEPOVÉ VRTÁKY SDS PLUS S DVĚMA BŘÍTY EXTREME®

DVOUSTUPŇOVÁ ŠROUBOVICE*

Účinné odstraňování prachu zvyšuje výkon při vrtání.

ZNAČKA OPOTŘEBOVÁNÍ*

Zaručuje, že otvory, které vrtáte, mají průměr, jaký potřebujete – ideální pro přesnou montáž mechanických kotev.

TOUGH CORE™**

Zužující se centrální jádro zvyšuje stabilitu i odolnost a zvyšuje odpor proti zalomení.

Made in Germany.



APLIKACE: Pro použití v betonu, zdivu, přírodním a umělém kameni.



Pro použití s vrtacími kladivý SDS Plus (akumulátorovými nebo napájenými ze sítě)

VLASTNOSTI

*TOUGH CORE™



Zvyšuje sílu a odolnost při vrtání hlubokých otvorů s větším bočním zatížením. Zmenšuje ohyb mezi drážkou a stopkou, což zabraňuje zlomení nástroje.

*ZNAČKA OPOTŘEBOVÁNÍ



Značka opotřebenosti je viditelná – tak je indikováno, že vrták stále vrtá otvor s požadovaným průměrem. Značka opotřebenosti již není viditelná – vrták je již nadměrně opotřeben a průměr vrtaného otvoru již nemusí být správný.

*DVOUSTUPŇOVÁ ŠROUBOVICE



Tak je urychlován odběr odvrtného betonového materiálu od špičky vrtáku, což zaručuje snížení pracovní teploty a urychlení vrtání.



Beton

Cihla



Kámen



48

Katalogové číslo	Průměr mm	Celková délka mm	Pracovní délka mm	Toughcore	Značka opotřebenosti	Počet ks v balení
DT9625	3	135	75			1
DT9502	4	110	50			1
DT9503	4	160	100			1
DT9504	5	110	50		✓	1
DT9505	5	160	100	✓	✓	1
DT9506	5	210	150	✓	✓	1
DT9507	5	310	250	✓	✓	1
DT9620	5	460	400	✓	✓	1
DT9508	5,5	110	50		✓	1
DT9509	5,5	160	100	✓	✓	1
DT9510	5,5	210	150	✓	✓	1
DT9511	5,5	260	200	✓	✓	1
DT9512	5,5	310	250	✓	✓	1
DT9514	6	110	50		✓	1
DT9515	6	160	100	✓	✓	1
DT9516	6	210	150	✓	✓	1
DT9517	6	260	200	✓	✓	1
DT9621	6	310	250	✓	✓	1
DT9518	6	460	400	✓	✓	1
DT9519	6,5	50	110		✓	1
DT9520	6,5	160	100	✓	✓	1
DT9521	6,5	210	150	✓	✓	1
DT9522	6,5	260	200	✓	✓	1
DT9523	6,5	310	250	✓	✓	1
DT9524	7	110	50		✓	1
DT9525	7	160	100	✓	✓	1
DT9526	7	210	150	✓	✓	1
DT9527	7	260	200	✓	✓	1
DT9528	8	110	50		✓	1
DT9529	8	160	100	✓	✓	1
DT9530	8	210	150	✓	✓	1
DT9531	8	260	200	✓	✓	1
DT9532	8	310	250	✓	✓	1
DT9533	8	410	350	✓	✓	1
DT9534	8	460	400	✓	✓	1
DT9535	8	600	540	✓	✓	1
DT9536	9	160	100	✓	✓	1
DT9537	9	210	150	✓	✓	1
DT9539	10	110	50		✓	1
DT9540	10	160	100	✓	✓	1
DT9541	10	210	150	✓	✓	1
DT9542	10	260	200	✓	✓	1
DT9543	10	310	250	✓	✓	1
DT9544	10	350	300	✓	✓	1
DT9545	10	460	400	✓	✓	1
DT9546	10	600	550	✓	✓	1
DT9547	10	1000	950	✓	✓	1
DT9548	11	160	100	✓	✓	1
DT9549	11	210	150	✓	✓	1
DT9552	12	160	100	✓	✓	1
DT9553	12	200	150	✓	✓	1

PŘÍKLEPOVÉ VRTÁKY SDS PLUS S DVĚMA BŘÍTY EXTREME®



Katalogové číslo	Průměr mm	Celková délka mm	Pracovní délka mm	Toughcore	Značka opotřebování	Počet ks v balení
DT9554	12	260	200	✓	✓	1
DT9555	12	300	250	✓	✓	1
DT9556	12	350	300	✓	✓	1
DT9557	12	450	400	✓	✓	1
DT9558	12	600	550	✓	✓	1
DT9559	12	1000	950	✓	✓	1
DT9560	13	160	100	✓	✓	1
DT9561	13	200	150	✓	✓	1
DT9562	13	260	200	✓	✓	1
DT9566	14	160	100	✓	✓	1
DT9567	14	200	150	✓	✓	1
DT9568	14	260	200	✓	✓	1
DT9569	14	300	250	✓	✓	1
DT9570	14	450	400	✓	✓	1
DT9571	14	600	550	✓	✓	1
DT9572	14	1000	950	✓	✓	1
DT9573	15	160	100	✓	✓	1
DT9574	15	200	150	✓	✓	1
DT9575	15	260	200	✓	✓	1
DT9576	15	300	250	✓	✓	1
DT9578	16	160	100	✓	✓	1
DT9579	16	200	150	✓	✓	1
DT9580	16	260	200	✓	✓	1
DT9581	16	300	250	✓	✓	1
DT9582	16	450	400	✓	✓	1
DT9583	16	600	550	✓	✓	1
DT9584	16	800	750	✓	✓	1
DT9585	16	1000	950	✓	✓	1
DT9587	18	200	150	✓	✓	1
DT9588	18	250	200	✓	✓	1
DT9589	18	300	250	✓	✓	1
DT9590	18	450	400	✓	✓	1
DT9591	18	600	550	✓	✓	1
DT9592	18	800	750	✓	✓	1
DT9593	18	1000	950	✓	✓	1
DT9594	19	200	150	✓	✓	1
DT9597	20	200	150	✓	✓	1
DT9598	20	300	250	✓	✓	1
DT9599	20	450	400	✓	✓	1
DT9600	20	600	550	✓	✓	1
DT9601	20	1000	950	✓	✓	1
DT9602	22	250	200	✓	✓	1
DT9603	22	300	250	✓	✓	1
DT9604	22	450	400	✓	✓	1
DT9605	22	600	550	✓	✓	1
DT9606	22	800	750	✓	✓	1
DT9607	22	1000	950	✓	✓	1
DT9609	24	250	200	✓	✓	1
DT9610	24	450	400	✓	✓	1
DT9612	25	300	250	✓	✓	1
DT9613	25	450	400	✓	✓	1
DT9614	25	1000	950	✓	✓	1
DT9616	26	450	400	✓	✓	1
DT9617	26	800	750	✓	✓	1
DT9618	30	250	200	✓	✓	1
DT9619	30	450	400	✓	✓	1

HROMADNÁ BALENÍ



Katalogové číslo	Průměr mm	Celková délka mm	Pracovní délka mm	Toughcore	Značka opotřebování	Počet ks v balení
DT9812	6	110	50		✓	10
DT9815	6	160	100	✓	✓	10
DT9816	6	160	100	✓	✓	50
DT9830	8	210	150	✓	✓	10
DT9831	8	260	200	✓	✓	10
DT9834	10	160	100	✓	✓	10
DT9837	10	210	150	✓	✓	10

SADY



Katalogové číslo	Popis
DT9700	4dílná sada vrtáků SDS Plus EXTREME® v plastové kazetě – Ø 4, 6, 8, 10 mm
DT9701	7dílná sada vrtáků SDS Plus EXTREME® v kovové kazetě – Ø 5, 6, 8 (110 mm) / 6, 8, 10, 12 (160 mm)
DT9702	4dílná sada vrtáků SDS Plus EXTREME® v plastové kazetě – Ø 5, 5, 7, 8, 10 mm
DT60300	8dílná sada vrtáků SDS Plus: 6, 7, 8, 10/160 mm po 2 ks
DT60301	5dílná sada vrtáků SDS Plus: 5 × 110; 6 × 110; 6 × 160; 8 × 160; 10 × 160
DT60302	6dílná sada vrtáků SDS Plus: 6, 8, 10 × 160 mm po 2 ks
DT70753*	10dílná sada vrtáků SDS Plus EXTREME®: 5 × 110; 6 × 110 (2 ks); 6 × 160 (2 ks); 7; 8; 9; 10; 12 mm (160 mm) v Medium Tough Case
DT70754*	19dílná sada vrtáků SDS Plus Ø 5; 6; 6,5; 7; 8 mm; vrtáků do zdiva: Ø 4; 5; 6 (2×); 8 mm (2×); nástavců Pz1; Pz2 (2×); Pz3; Ph1; Ph2; Ph3 Ph3 v Medium Tough Case

*Minimální objednávkové množství 5 ks

DUTÉ VRTÁKY S ODSÁVÁNÍM SDS PLUS



PERFORM PROTECT

SDS-plus
Kompatibilita s upínacími systémy vrtacích kladiv SDS-Plus.

DUTÉ TĚLO
Odsávání prachu pomocí vakua znamená méně prachu, snížený odpor, rychlejší vrtání a méně čištění otvorů. Při použití odsávacího zařízení třídy M bude z prostoru hrotu vrtáku odstraněno 98 % prachu.

RYCHLÉ VRTÁNÍ V BETONU
Odpor je snížen díky odvodu prachu vnitřní částí vrtáku.

ADAPTÉR AIRLOCK™
Připojuje se přímo k systému DEWALT Airlock™ a vytváří bezpečný spoj mezi nástrojem a odsáváním prachu.

DVA KARBIDOVÉ BŘÍTY
Pro přesné polohování průměrů vrtáků SDS-Plus, které zajišťuje přesné zahájení vrtání a odolnost.



POUŽITÍ
Rychlé vrtání do betonu s menším množstvím prachu. Ideální pro práce v interiéru. Je nutné menší čištění otvoru. Informace týkající se správné instalace, viz ETA pro kotvy.

PRO POUŽITÍ SE
Všemi SDS Plus kladivy s energií úderu maximálně 4,2 J.

EXTREME



Katalogové číslo	Ø mm	Pracovní délka mm	Celková délka mm	Počet břítů	Počet ks v balení
DT60340	12	200	320	2	1
DT60341	14	250	370	2	1
DT60342	16	250	370	2	1
DT60343	18	250	370	2	1



PŘÍKLEPOVÉ VRTÁKY SDS MAX ELITE CARBIDE

ŠROUBOVICE SE ČTYŘMI DRÁŽKAMI

Maximalizuje rychlé odstraňování materiálu, což umožňuje rychlé vrtání a vytváří čisté otvory.

ZNAČKA OPOTŘEBOVÁNÍ*

Zaručuje, že otvory, které vrtáte, mají průměr, jaký potřebujete – ideální pro přesnou montáž mechanických kotev.



KARBIDOVANÁ PRACOVNÍ HRANA

Jeden kus karbidu se čtyřmi pracovními hranami zaručuje minimalizaci vibrací.

TECHNOLOGIE IRON BLAST TECHNOLOGY™

Snižuje namáhání hlavy nástroje a zvyšuje odolnost podél drážky.

*ZNAČKA OPOTŘEBOVÁNÍ je indikátorem schopnosti vrtáku vrtat otvory se specifickým průměrem.

VLASTNOSTI

TECHNOLOGIE IRON BLAST TECHNOLOGY™



Zmenšuje namáhání v hlavě nástroje, čímž maximalizuje životnost karbidu. Povrch se vyznačuje větší houževnatostí, a proto odolá náročnějším prostředím.

ZNAČKA OPOTŘEBOVÁNÍ



Značka opotřebování je viditelná – indikuje stav, kdy má otvor vrtaný vrtákem požadovaný průměr.

Značka opotřebování již není viditelná – vrták je již nadměrně opotřebován a průměr vrtaného otvoru již nemusí být správný.

ŠROUBOVICE SE ČTYŘMI DRÁŽKAMI

Tyto pracovní nástroje se vyznačují dlouhou šroubovicí se čtyřmi drážkami s optimalizovaným volným prostorem mezi každou spirálou šroubovice umožňující rychlé odstranění odvrtného materiálu. Výsledkem jsou rychlejší vrtání a čistější a kvalitnější vyvrtané otvory.



APLIKACE

Vhodné pro vrtání přesných otvorů do zdiva, kamenů, (armovaného) betonu a stavebních bloků.

PRO POUŽITÍ S

Vrtacími kladivky SDS-Max, (s napájecím kabelem i napájenými baterií).

Made in Germany.



Katalogové číslo	Průměr mm	Celková délka mm	Pracovní délka mm	Značka opotřebování	Počet břitů	Počet ks v balení
DT60800	12	340	200		2	1
DT60801	12	540	400		2	1
DT60806	14	540	400		2	1
DT60809	16	340	190	✓	4	1
DT60810	16	540	390	✓	4	1
DT60811	18	340	190	✓	4	1
DT60812	18	540	390	✓	4	1
DT60813	19	340	190	✓	4	1
DT60814	19	540	390	✓	4	1
DT60815	19	670	520	✓	4	1
DT60816	20	340	210	✓	4	1
DT60817	20	540	410	✓	4	1
DT60818	20	920	790	✓	4	1
DT60819	22	340	210	✓	4	1
DT60820	22	540	410	✓	4	1
DT60821	22	920	790	✓	4	1
DT60822	24	340	210	✓	4	1
DT60823	24	540	410	✓	4	1
DT60824	25	340	210	✓	4	1
DT60825	25	540	410	✓	4	1
DT60826	25	920	790	✓	4	1
DT60827	26	340	210	✓	4	1
DT60828	26	540	410	✓	4	1
DT60829	28	380	250	✓	4	1
DT60830	28	570	440	✓	4	1
DT60831	28	670	540	✓	4	1
DT60832	30	380	250	✓	4	1
DT60833	30	570	440	✓	4	1
DT60834	32	380	250	✓	4	1
DT60835	32	570	440	✓	4	1
DT60836	32	920	790	✓	4	1
DT60837	35	380	250	✓	4	1
DT60838	35	570	440	✓	4	1
DT60839	35	670	540	✓	4	1
DT60840	36	570	430	✓	4	1
DT60842	38	570	440	✓	4	1
DT60844	40	380	250	✓	4	1
DT60845	40	570	440	✓	4	1
DT60846	40	920	790	✓	4	1
DT60847	42	570	440	✓	4	1
DT9448*	45	570	450	✓	4	1
DT9449*	50	570	450	✓	4	1
DT9450*	52	570	450	✓	4	1

*Není z řady ELITE SERIES

DUTÉ VRTÁKY S ODSÁVÁNÍM SDS MAX



PERFORM PROTECT

DUTÉ TĚLO

Odsávání prachu pomocí vakua znamená méně prachu, snížený odpor, rychlejší vrtání a méně čištění otvorů. Při použití odsávacího zařízení třídy M bude z prostoru hrotu vrtáku odstraněno 98 % prachu.

RYCHLÉ VRTÁNÍ V BETONU

Odpor je snížen díky odvodu prachu vnitřní částí vrtáku.

SDS-max

Kompatibilita s upínacími systémy vrtacích kladiv SDS-max.

ADAPTÉR AIRLOCK™

Připojuje se přímo k systému DeWALT Airlock™ a vytváří bezpečný spoj mezi nástrojem a odsáváním prachu.

KARBIDOVÉ HROTY VE TVARU Y

Pro přesné polohování průměru vrtáku SDS-max, které zajišťuje přesné zahájení vrtání a odolnost.



POUŽITÍ

Rychlé vrtání do betonu s menším množstvím prachu. Ideální pro práce v interiéru. Je nutné menší čištění otvoru. Informace týkající se správné instalace, viz ETA pro kotvy.



Made in Germany.



PRO POUŽITÍ SE

Všemi SDS Max kladivy s energií úderu maximálně 8 J.



Katalogové číslo	Ø mm	Pracovní délka mm	Celková délka mm	Počet břitů	Počet ks v balení
DT60230	16	400	600	4	1
DT60231	18	400	600	4	1
DT60232	20	400	600	4	1
DT60233	24	400	600	4	1
DT60234	28	400	600	4	1
DT60235	32	400	600	4	1



ADAPTÉRY PRO PŘÍKLEPOVÉ VRTÁKY SDS

Pro použití s vrtacími kladivý: Lze používat pouze při vypnutém příklepu.



Katalogové číslo	Popis	Počet ks v balení
DT6830	SDS Max na SDS Plus	1
DT7030	SDS Plus 1/2" x 20 UNF (adaptér sklíčidla)	1

KORUNKOVÉ VRTÁKY SDS PLUS / ADAPTÉRY A PŘÍSLUŠENSTVÍ

Pro použití s vrtacími kladivý SDS Plus (akumulátorovými nebo napájenými ze sítě)

VLASTNOSTI: 2dílné korunkové vrtáky s tvrdokovem v kvalitě pro příklep se speciální konstrukcí s tenkými stěnami pro neunavující a efektivní vrtání • Přesné, vysoce kvalitní břity pro rychlé a efektivní vrtání (pouze pro použití bez příklepu) • Závit stopky M16.



KORUNKOVÉ VRTÁKY PRO JEDNODUCHÉ VRTÁNÍ

Katalogové číslo	Průměr mm	Celková délka mm	Počet ks v balení
DT6745	68	72	1
DT6747	80	72	1



ADAPTÉRY A PŘÍSLUŠENSTVÍ

Katalogové číslo	Popis	Celková délka mm	Počet ks v balení
DT6750	Adaptér SDS Plus	110	1
DT6751	Adaptér SDS Plus	300	1
DT6753	Naváděcí středový vrták Ø 9 mm	120	1

KORUNKOVÉ VRTÁKY SDS MAX / ADAPTÉRY A PŘÍSLUŠENSTVÍ

Pro použití s vrtacím kladivem SDS Max

VLASTNOSTI: 2dílný korunkový vrták s více zuby • Velké zuby z tvrdokovu zaručují dlouhou životnost • Variabilní zuby zajišťují plynulost chodu • Vnější zabraňující dření umožňuje efektivní a rychlé vrtání.



KORUNKOVÉ VRTÁKY

Katalogové číslo	Průměr mm	Celková délka mm	Počet ks v balení
DT6762	65	107	1
DT6763	80	107	1
DT6766	125	107	1



ADAPTÉRY A PŘÍSLUŠENSTVÍ

Katalogové číslo	Popis	Celková délka mm	Počet ks v balení
DT6770	Adaptér SDS Max	180	1
DT6771	Adaptér SDS Max	400	1
DT6772	Naváděcí vrták 12 mm	155	1
DT6785	Náhradní naváděcí vrták 12 mm	128	1



ŠPICE A SEKÁČE SDS XLR

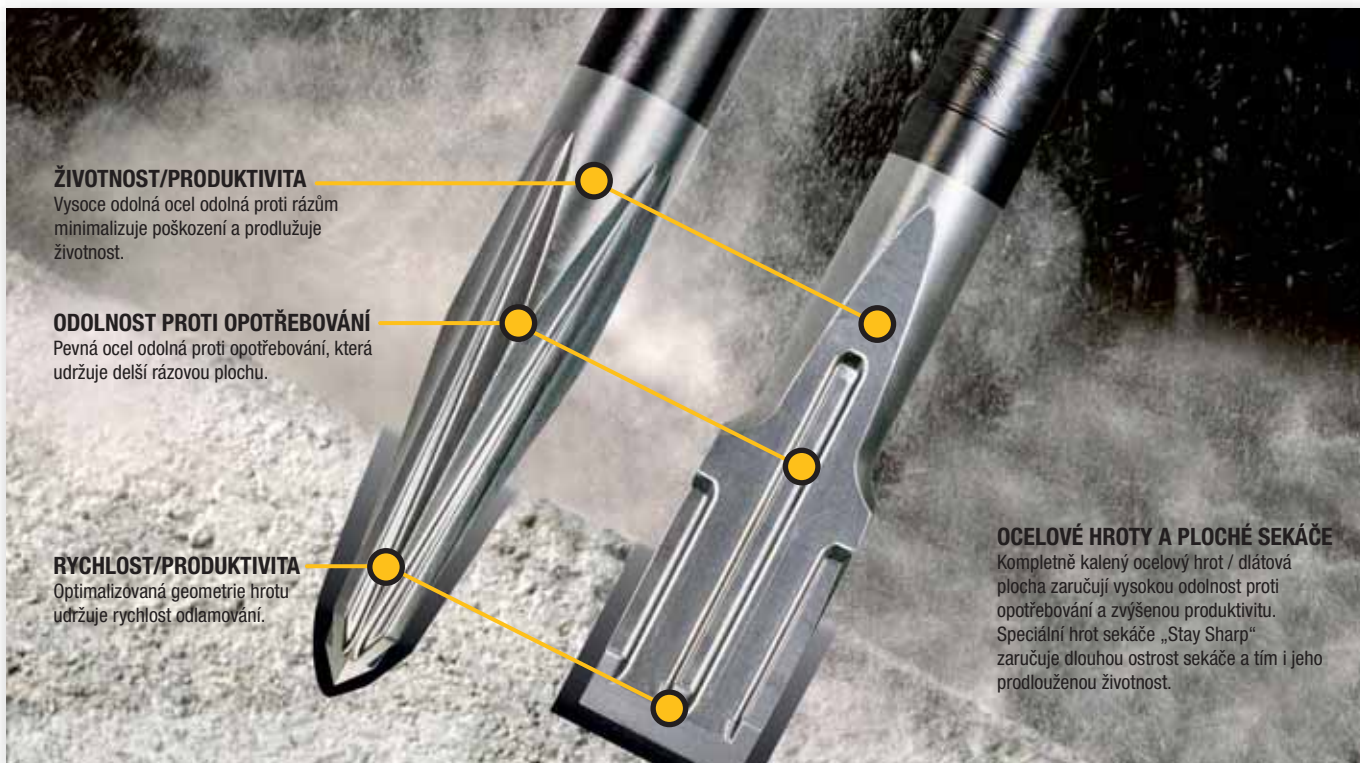

ŽIVOTNOST/PRODUKTIVITA

Vysoce odolná ocel odolná proti rázům minimalizuje poškození a prodlužuje životnost.

ODOLNOST PROTI OPOTŘEBOVÁNÍ

Pevná ocel odolná proti opotřebování, která udržuje delší rázovou plochu.

RYCHLOST/PRODUKTIVITA

Optimalizovaná geometrie hrotu udržuje rychlost odlamování.

OCELOVÉ HROTY A PLOCHÉ SEKÁČE

Kompletně kalený ocelový hrot / dlátová plocha zaručují vysokou odolnost proti opotřebování a zvýšenou produktivitu. Speciální hrot sekáče „Stay Sharp“ zaručuje dlouhou ostrot sekáče a tím i jeho prodlouženou životnost.

APLIKACE: Vhodné pro použití se sekacími a kombinovanými kladivý SDS Plus a SDS Max pro lehké a těžké sekací práce do omítky, zdiva, dlaždic, betonu, asfaltu atd.
 • Vhodné pro použití s bouracími kladivý s upínáním na šestihran pro těžké sekací práce do zdiva, betonu, asfaltu atd.



Pro použití s kladivý SDS Plus



Pro použití s kladivý SDS Max

Pro použití s bouracími kladivý s upínáním na šestihran



Beton



Cihla



Kámen

SEKÁČ XLR SDS Plus



Katalogové číslo	Popis	Šířka mm	Celková délka mm	Počet ks v balení
DT6978	Špičatý sekáč	-	300	1
DT6979	Plochý sekáč	20	300	1
DT6984	Plochý sekáč	40	300	1

SEKÁČ XLR SDS Max



Katalogové číslo	Popis	Šířka mm	Celková délka mm	Počet ks v balení
DT6888	Špičatý sekáč	-	300	1
DT6889	Špičatý sekáč	-	400	1
DT6811	Plochý sekáč	25	300	1
DT6812	Plochý sekáč	25	400	1
DT6818	Plochý sekáč	50	400	1
DT6980	Plochý sekáč	75	400	1

SEKÁČE SDS PLUS

APLIKACE: Vhodné pro použití se sekacími a kombinovanými kladivy SDS Plus pro sekání do omítky, zdiva, dlaždic a betonu.



Pro použití s vrtacími kladivy SDS Plus



Katalogové číslo	Popis	Šířka mm	Celková délka mm	Počet ks v balení
DT6801	Špičatý sekáč	-	250	1
DT6802	Plochý sekáč	20	250	1
DT6803	Plochý sekáč	40	250	1
DT6804	Křídlový sekáč	22	250	1
DT6805	Dutý sekáč	22	240	1
DT6806	Plochý sekáč	40	250	1

SADY

Katalogové číslo	Popis
DT60330	3dílná sada sekáčů SDS Plus 250 mm: špičatý, plochý 20 a 40 mm
DT9679	15dílná sada SDS plus vrtáků (5; 5,5; 6; 6; 7; 8; 8; 10; 10; 12; 14 mm) a sekáčů (4 ks) v hliníkovém kufříku



SEKÁČE SDS MAX

VLASTNOSTI: Vysoce vspělá technologie kování zajišťuje, že nedochází k lámání sekáče, ve spojení s indukčním tepelným zpracováním a speciální povrchovou úpravou vzniká vysoce kvalitní a trvanlivý nástroj s dobrými provozními vlastnostmi.

APLIKACE: Vhodné pro použití se sekacími a kombinovanými kladivy SDS Max pro sekání do betonu, zdiva, asfaltu atd.



Pro použití s vrtacími kladivy SDS Max



Katalogové číslo	Popis	Šířka mm	Celková délka mm	Počet ks v balení
DT60701	Špičatý sekáč	-	300	1
DT60702	Špičatý sekáč	-	400	1
DT60703	Plochý sekáč	25	300	1
DT60704	Plochý sekáč	25	400	1
DT60705	Plochý sekáč	75	300	1

SEKÁČE SDS MAX HIGH PERFORMANCE

VLASTNOSTI: Vysoce vyspělá technologie kování zajišťuje, že nedochází k lámání sekáče, ve spojení s indukčním tepelným zpracováním a speciální povrchovou úpravou vzniká vysoce kvalitní a trvanlivý nástroj s nejlepšími provozními vlastnostmi.

APLIKACE: Vhodné pro použití se sekacími a kombinovanými kladivy SDS Max pro sekání do betonu, zdiva, asfaltu atd.

 **Pro použití s vrtacími kladivy SDS Max**



Katalogové číslo	Popis	Šířka mm	Celková délka mm	Počet ks v balení
DT6820	Špičatý sekáč	-	300	1
DT6821	Špičatý sekáč	-	400	1
DT8087	Špičatý sekáč	-	600	1
DT6822	Plochý sekáč	25	300	1
DT6823	Plochý sekáč	25	400	1
DT6824	Plochý sekáč	50	360	1
DT6825	Plochý sekáč	80	300	1
DT8088	Plochý sekáč	25	600	1
DT6826	Dutý (drážkovací) sekáč	26	300	1
DT6834	Plochý sekáč	80	300	1
DT6837	Kombinovaný karbidový sekáč	38	280	1
DT6838	Kamenické kladivo (Pemřlice)	45	240	1
DT8090	Lopátkový sekáč	110	400	1
DT8091	Sekáč na asfalt	90	400	1

SEKÁČE SE ŠESTIHRANEM

VLASTNOSTI: Vysoce vyspělá technologie kování zajišťuje, že nedochází k lámání sekáče a ve spojení s indukčním tepelným zpracováním a speciální povrchovou úpravou vzniká vysoce kvalitní a trvanlivý nástroj s nejlepšími provozními vlastnostmi.

APLIKACE: Vhodné pro použití s bouracími kladivy s upínáním na šestihran pro těžké sekací práce do zdiva, betonu, asfaltu atd.

Pro použití s bouracími kladivy s upínáním na šestihran



Katalogové číslo	Popis	Šířka mm	Celková délka mm	Počet ks v balení
DT6940	Špičatý sekáč s šestihranem 19 mm	-	400	1
DT6941*	Špičatý sekáč s šestihranem 19 mm	-	600	1
DT6942	Plochý sekáč s šestihranem 19 mm	25	400	1
DT6945	Plochý sekáč s šestihranem 19 mm	60	450	1
DT6927	Špičatý sekáč s šestihranem 28 mm	-	400	1
DT6928	Zaoblené čelo – šestihran 28 mm	140	584	1
DT6929	Plochý sekáč – šestihran 28 mm	32	521	1
DT6932	Odstraňovač nánosů – šestihran 28 mm	75	521	1
DT6934	Ocelový sekáč na asfalt – šestihran 28 mm	127	445	1
DT6808	Špičatý sekáč s šestihranem 30 mm	-	410	1
DT6809	Lopátkový sekáč s šestihranem 30 mm	36	420	1

* Do vyprodání

SADY



Katalogové číslo	Popis
DT9000	2dílná sada sekáčů SDS Max 400 mm: špičatý, plochý 25 mm

VRTÁKY DO ZDIVA EXTREME®

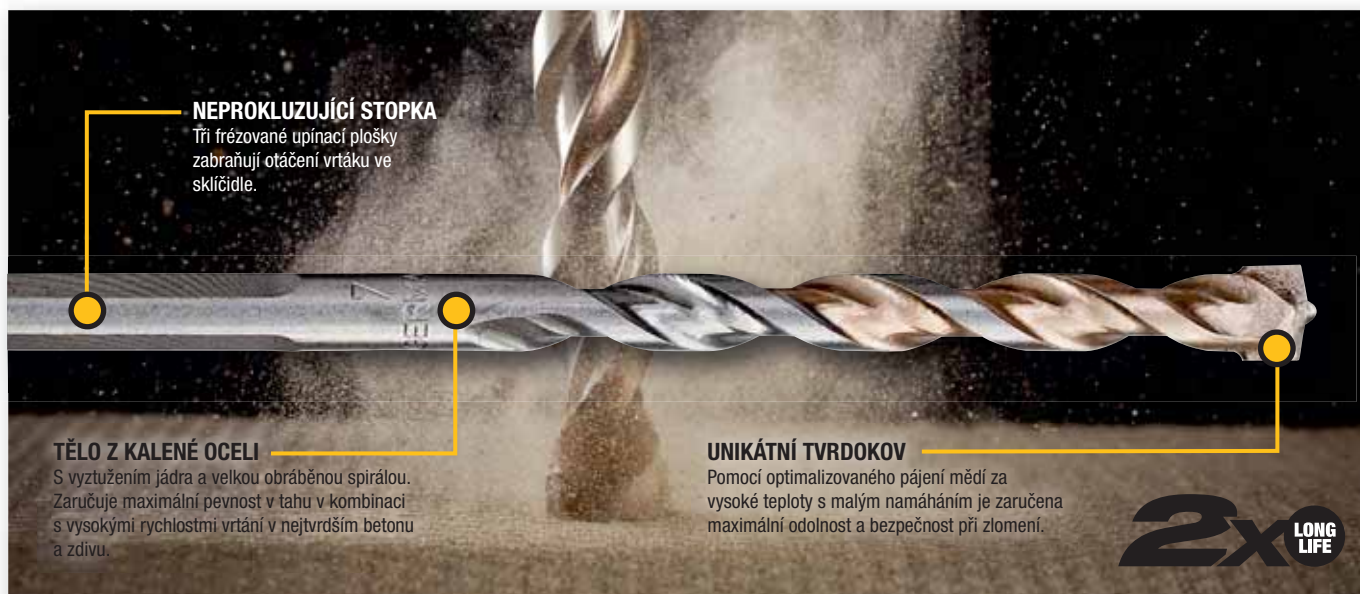

NEPROKLUZUJÍCÍ STOPKA

Tři frézované upínací plošky zabraňují otáčení vrtáku ve sklíčidle.

TĚLO Z KALENÉ OCELI

S vyztužením jádra a velkou obráběnou spirálou. Zaručuje maximální pevnost v tahu v kombinaci s vysokými rychlostmi vrtní v nejtvrdším betonu a zdivu.

UNIKÁTNÍ TVRĐOKOV

Pomocí optimalizovaného pájení mědí za vysoké teploty s malým namáháním je zaručena maximální odolnost a bezpečnost při zlomení.

2x LONG LIFE

APLIKACE: Hlavní oblast použití: technologie upevňování a montáže • Jsou určeny pro přiklepové vrtačky a vrtací kladiva se sklíčidlem s maximální energií úderu 2,0 joulu pro vrtní do betonu, zdiva, přírodního a umělého kamene, cihel, dlaždic atd.

Pro použití s vrtačkami (akumulátorovými nebo napájenými ze sítě)



EXTREME®



Katalogové číslo	Průměr mm	Celková délka mm	Pracovní délka mm	Počet ks v balení
DT6671	4	75	50	1
DT6672	5	85	50	1
DT6673	5	150	100	1
DT6674	5,5	85	50	1
DT6675	6	100	60	1
DT6676	6	150	100	1
DT6677	6	200	150	1
DT6679	6,5	150	100	1
DT6680	7	100	60	1
DT6681	7	150	100	1
DT6682	8	120	80	1
DT6683	8	200	150	1
DT6685	10	120	80	1
DT6686	10	200	150	1
DT6687	12	150	100	1
DT6688	12	200	150	1
DT6690	14	150	100	1
DT6691	14	200	150	1
DT6693	16	200	150	1



SADY

Katalogové číslo	Popis
DT6956	5dílná sada vrtáků do zdiva EXTREME® v plastové kazetě – Ø 4, 5, 6, 8, 10 mm



SADY

Katalogové číslo	Popis
DT6952	5dílná sada vrtáků do betonu v plastové kazetě – Ø 4, 5, 6, 8, 10 mm

DIAMANTOVÉ VRTÁKY DO DLAŽDIC EXTREME®

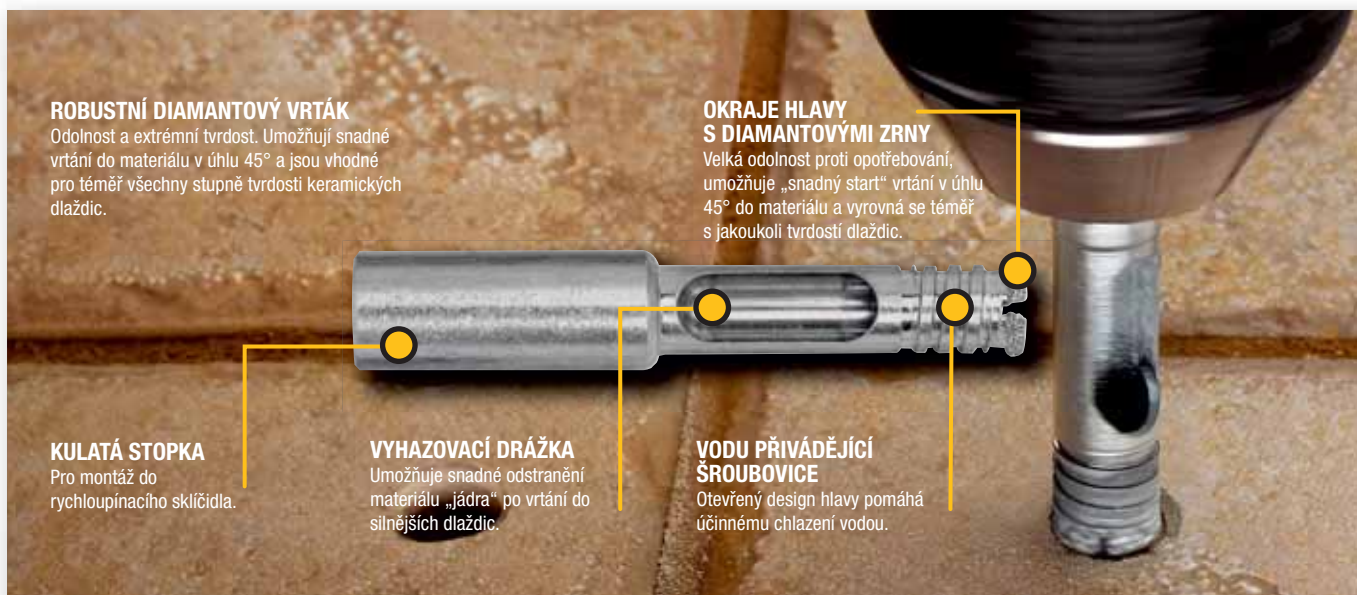

ROBUSTNÍ DIAMANTOVÝ VRTÁK

Odolnost a extrémní tvrdost. Umožňují snadné vrtání do materiálu v úhlu 45° a jsou vhodné pro téměř všechny stupně tvrdosti keramických dlaždic.

OKRAJE HLAVY S DIAMANTOVÝMI ZRNY

Velká odolnost proti opotřebování, umožňuje „snadný start“ vrtání v úhlu 45° do materiálu a vyrovná se téměř s jakoukoli tvrdostí dlaždic.

KULATÁ STOPKA

Pro montáž do rychloupínacího sklíčidla.

VYHAZOVAČÍ DRÁŽKA

Umožňuje snadné odstranění materiálu „jádra“ po vrtání do silnějších dlaždic.

VODU PŘIVÁDĚJÍCÍ ŠROUBOVICE

Otevřený design hlavy pomáhá účinnému chlazení vodou.

APLIKACE: Čistě a kruhové otvory do všech dlaždic (až do třídy otěru 5) a materiálů (až do stupně tvrdosti 8 Mohsovy stupnice) – např. hliněné a kameninové předměty.

Pro použití s vrtačkami a vrtacími kladivky (akumulátorovými nebo napájenými ze sítě)

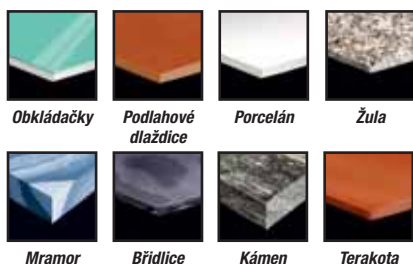

Katalogové číslo	Popis	Průměr mm	Počet ks v balení
DT6037	Diamantový vrták na dlaždice	5	1
DT6038	Diamantový vrták na dlaždice	6	1
DT6039	Diamantový vrták na dlaždice	7	1
DT6040	Diamantový vrták na dlaždice	8	1
DT6041	Diamantový vrták na dlaždice	10	1
DT6042	Diamantový vrták na dlaždice	12	1
DT6043	Diamantový vrták na dlaždice	15	1
DT6044	Diamantový vrták na dlaždice	20	1
DT6045	Diamantový vrták na dlaždice	25	1
DT6047	Systém přívodu vody pro diamantové vrtáky na dlaždice	-	1

SADY

Katalogové číslo	Popis
DT6046	5dílná sada diamantových vrtáků EXTREME® na dlaždice v plastovém boxu – Ø 5, 6, 7, 8, 10 mm se systémem přívodu vody



Řešení problému pro nejtvrší materiály

Řada DeWALT diamantových vrtáků: jsou speciálně určeny pro vrtání nejtvrších dlaždic, hliněných a kameninových předmětů.

DŮLEŽITÉ: V případě vrtání s vodním chlazením vyžadují napájecí jednotky z bezpečnostních důvodů ochranný spínač PRCD.

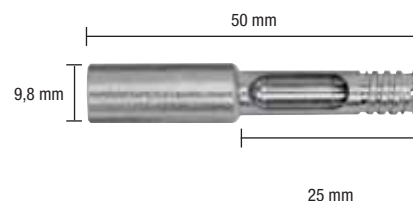

MULTIMATERIÁLOVÉ VRTÁKY

Jeden vrták pro všechny aplikace – do dřeva, plastu, konstrukční oceli, nezelezných kovů nebo zdiva



SPECIÁLNÍ KONSTRUKCE HLAVY

Pro rychlejší vrtání do různých materiálů a dlouhou životnost.



SPECIÁLNÍ OCEL CrNiMo

Speciální ocel CrNiMo pro optimální přenos výkonu a odolnost proti zlomení i při nejnáročnějších aplikacích.



TŘI FRÉZOVANÉ UPÍNACÍ PLOCHY

System zabraňující protáčení se třemi plochami na stopce pro optimální upnutí ve sklíčidle.

VLASTNOSTI: Konstrukce hlavy z tvrdokovu umožňuje rychlejší vrtání a delší životnost • Stopka zabraňující protáčení se třemi plochami zajišťuje lepší upnutí ve sklíčidle.

APLIKACE: Vhodné pro dřevo, plast, měkkou ocel, nezelezná kovy a také zdivo • Pro použití v režimu vrtání a vrtání s přiklepem.

Pro použití s vrtačkami a vrtacími kladivky (akumulátorovými nebo napájenými ze sítě)



Dřevo



Zdivo



Ocel



Barevné kovy



Plast



Katalogové číslo	Průměr mm	Celková délka mm	Pracovní délka mm	Počet ks v balení
DT6515	3	113	83	1
DT6516	3,5	113	83	1
DT6517	4	103	73	1
DT6518	5	113	83	1
DT6519	6	123	93	1
DT6522	8	134	104	1
DT6524	10	134	104	1

VÍCEÚČELOVÉ VRTÁKY IMPACT READY®

VLASTNOSTI: Konstrukce hlavy z tvrdokovu umožňuje rychlejší vrtání a delší životnost • Rázuvzdorné: Rychlá práce díky použití stopky vrtáku se šestihranem 1/4".

APLIKACE: Vhodné pro dřevo, plasty, beton, cihly, lehké stavební materiály, vícevrstvé materiály a zdivo • Pro použití s rázovými utahovými a šroubováky s držákem nástavců nebo sklíčidlem.

Pro použití s rázovými utahovými, šroubováky s držákem nástavců nebo sklíčidlem (akumulátorovými nebo napájenými ze sítě)



Dřevo



Zdivo



Cihla



Beton



Plast



Katalogové číslo	Průměr mm	Celková délka mm	Pracovní délka mm	Počet ks v balení
DT60000	4	103	73	1
DT60001	5	152	100	1
DT60003	6	152	100	1
DT60004	8	200	170	1

SADY

Katalogové číslo	Popis
DT60099	5dílná sada víceúčelových vrtáků Impact Ready – Ø 4, 5, 5,5, 6, 8 mm

VRTÁNÍ DO KOVU

Spirálový vrták vyrobený z kvalitní nástrojové rychlořezné oceli (HSS) dle DIN338 pro maximální životnost v kovu.

Kvalitativní třídy vrtáků do kovu

High Performance: Vrtáky High Performance pro náročné profesionály. Vyrobené z kvalitní rychlořezné nástrojové oceli dle DIN338 pro delší životnost. Přesně broušené pro maximální rychlost vrtání, dlouhou životnost a vynikající soustřednost.

EXTREME®: Unikátní naváděcí špička vrtáku pro snadné a přesné vrtání i bez důlčiku. Speciálně broušený kraj břitu vytváří přesné kruhové otvory s čistými okraji. Konstantně se zvětšující průměr jádra směrem ke stopce pro maximální odolnost proti zlomení, zejména v aplikacích volného ručního vrtání. Stopka zabraňující protáčení se třemi frézovanými plochami pro upnutí zabraňuje protáčení ve sklíčidle a zajišťuje perfektní přenos výkonu (ne EXTREME® Impact).



HSS-Co: Pro použití na vysoce legované oceli s pevností v tahu do 1100 N/mm², šedou a temperovanou litinu a žáruvzdorné oceli, oceli odolné vůči kyselinám a nerezové oceli.

Broušený vrták vyrobený z nástrojové oceli legované kobaltem (8 % kobaltu) pro maximální teplotní odolnost a odolnost proti opotřebení.

HSS-G: Pro použití na legované a nelegované oceli s pevností v tahu do 900 N/mm², plechy a tenkostěnné profily, dřevo a plasty.

Broušený vrták vyrobený z jednoho kusu pro zvýšenou odolnost proti zlomení a čisté otvory.

HSS-Black&Gold: Univerzální vrtáky do kovu s patentovaným zúženým jádrem, prodlužující 2x životnost vrtáku proti standardním vrtákům HSS, optimalizovaná šroubovice Helix omezuje až 70% snížení možnosti zlomení vrtáku. Pro použití na legované a nelegované oceli s pevností v tahu do 900 N/mm².

HSS-Tin: Pro použití na legované a nelegované oceli s pevností v tahu do 900 N/mm², měď, bronz a tvrdé plasty. Frézovaný vrták s titanovou povrchovou vrstvou pro zvýšenou odolnost povrchu nástroje proti opotřebení a korozi.

VRTÁKY DO KOVU EXTREME® HSS-E COBALT

Vrtání bez vyznačení středu důlčičkem, maximální odolnost proti vysoké teplotě a opotřebení



UNIKÁTNÍ NAVÁDĚČÍ HROT

Přesné vrtání bez odchýlení, speciálně broušený okraj břitu vytváří přesné kruhové otvory s čistými okraji (od Ø 5 mm).



OZNAČENÍ ROZMĚRU

Oděruvzdorné, umístěné mimo boční oblast, zajišťuje dlouhodobou čitelnost (od Ø 5 mm).



ZESÍLENÍ JÁDRA

Konstantně se zvětšující průměr jádra směrem ke stopce pro maximální odolnost proti zlomení, zejména při ručním vrtání (Ø od 5 mm).



STOPKA ZABRAŇUJÍCÍ PROTÁČENÍ

Tři frézované plochy pro upnutí zabraňují protáčení vrtáku ve sklíčidle a zajišťují perfektní přenos výkonu.

VLASTNOSTI: 4× rychlejší a až o 50 % vyšší odolnost proti zlomení než u standardních vrtáků • Kruhové otvory s čistými okraji téměř bez ořepů • Okamžité zahájení vrtání – není nutné vyznačení středu důlčičkem a předvrtání • Vyrobené z kvalitní nástrojové oceli legované kobaltem (8 % kobaltu) pro maximální teplotní odolnost a odolnost proti opotřebení.

APLIKACE: Pro použití na vysoce legované oceli s pevností v tahu do 1100 N/mm², šedou a temperovanou litinu a žáruvzdorné oceli, oceli odolné vůči kyselinám a nerezové oceli.

Pro použití s vrtačkami (akumulátorovými nebo napájenými ze sítě)



Ocel



Železo



Grafit



Nikl



Barevné kovy



Nerezová ocel

EXTREME®

Made in Germany.



Katalogové číslo	Průměr mm	Celková délka mm	Pracovní délka mm	Počet ks v balení
DT4958	1	34	12	2
DT4959	1,5	40	18	2
DT4900	2	49	24	2
DT4901	2,5	57	30	2
DT4902	3	61	33	2
DT4960	3,3	65	36	2
DT4903	3,5	70	39	2
DT4904	4	75	43	2
DT4961	4,2	75	43	1
DT4905	4,5	80	47	1
DT4906	5	86	52	1
DT4907	5,5	93	57	1
DT4908	6	93	57	1
DT4909	6,5	101	63	1
DT4910	6,8	109	66	1
DT4911	7	109	69	1
DT4962	7,5	109	66	1
DT4912	8	117	75	1
DT4963	8,5	117	75	1
DT4913	9	125	81	1
DT4964	9,5	125	78	1
DT4914	10	133	87	1
DT4965	10,5	133	87	1
DT4915	11	142	94	1
DT4916	12	151	101	1
DT4967	12,5	151	98	1
DT4917	13	151	101	1

HROMADNÁ BALENÍ



Katalogové číslo	Průměr mm	Celková délka mm	Pracovní délka mm	Počet ks v balení
DT4918	2	49	24	10
DT4919	2,5	57	30	10
DT4920	3	61	33	10
DT4921	3,2	65	36	10
DT4922	3,3	65	36	10
DT4923	3,5	70	39	10
DT4924	4	75	43	10
DT4925	4,1	75	43	10
DT4926	4,2	75	43	10
DT4927	4,5	80	47	10
DT4928	4,8	86	52	10
DT4929	5	86	52	10

VRTÁKY DO KOVU EXTREME® HSS-E COBALT

HROMADNÁ BALENÍ (POKRAČOVÁNÍ)



Katalogové číslo	Průměr mm	Celková délka mm	Pracovní délka mm	Počet ks v balení
DT4931	5,2	86	52	10
DT4932	5,5	93	57	10
DT4933	6	93	57	10
DT4934	6,5	101	63	10
DT4935	6,8	109	66	10
DT4936	7	109	69	10
DT4937	7,5	109	66	10
DT4938	8	117	75	10
DT4939	8,5	117	75	10
DT4940	9	125	81	10
DT4941	9,5	125	81	10
DT4942	10	133	87	10
DT4943	10,2	133	87	10
DT4944	10,5	133	87	5
DT4945	11	142	94	5
DT4946	11,5	142	91	5
DT4947	12	151	101	5
DT4948	12,5	151	98	5
DT4949	13	151	101	5



SADY

Katalogové číslo	Popis
DT4956	6dílná sada vrtáků do kovu HSS-Co v plastové kazetě – Ø 2, 3, 4, 5, 6, 8 mm
DT4957	29dílná sada vrtáků do kovu HSS-Co v odolném pouzdře – Ø 1, 1,5, 2, 2,5, 3, 3,2, 3,3, 3,5, 4, 4,2, 4,5, 4,8, 5, 5,5, 6, 6,5, 7, 7,5, 8, 8,5, 9, 9,5, 10, 10,5, 11, 11,5, 12, 12,5, 13 mm

SADY VRTÁKŮ DO KOVU V ODOLNÉM POUZDŘE



ROBUSTNÍ KONSTRUKCE

Extremně odolný plast do nejnáročnějších podmínek každodenní práce.



KOVOVÉ DRŽÁKY

Pro rychlý přehled bez dlouhého vyhledávání.



TRVANLIVÉ POUZDRO

Extremně robustní a snadno použitelné.



OPTIMÁLNÍ UMÍSTĚNÍ

Všechny nejžádanější průměry.



VRTÁKY DO KOVU HSS-G EXTREME® 2

Vrtání bez vyznačení středu důlčičkem, maximální odolnost proti vysoké teplotě a opotřebení



UNIKÁTNÍ NAVÁDĚCÍ VRTÁK

Přesné vrtání bez odchýlení, speciálně broušený okraj břitu vytváří přesné kruhové otvory s čistými okraji (od Ø 4,8 mm).



OZNAČENÍ ROZMĚRU

Oděruvzdorné, umístěné mimo pracovní část, zajišťuje dlouhodobou čitelnost (od Ø 5 mm).



ZESÍLENÍ JÁDRA

Konstantně se zvětšující průměr jádra směrem ke stopce pro maximální odolnost proti zlomení, zejména při ručním vrtání (od Ø 4,8 mm).



STOPKA ZABRAŇUJÍCÍ PROTÁČENÍ

Tři frézované plochy pro upnutí zabraňují protáčení vrtáku ve sklíčidle a zajišťují perfektní přenos výkonu.

VLASTNOSTI: EXTREME®2 – specialista na ruční vrtání do tenkostěnných materiálů • Kruhové otvory s čistými okraji téměř bez ořepů • Okamžité zahájení vrtání – není nutné vyznačení středu důlčičkem • Zvýšená odolnost proti zlomení až o 50 %.

APLIKACE: Pro použití na legované a nelegované oceli s pevností v tahu do 900 N/mm² • Pro vrtání plechů a tenkostěnných profilů (a trubek bez předvrtávání), kde je nutné přesné a čisté vrtání • Velmi dobře se hodí i pro vrtání dřeva a plastů.

Pro použití s vrtačkami (akumulátorovými nebo napájenými ze sítě)



Ocel



Železo



Nikl



Mosaz



Dřevo



Plast

EXTREME®



Katalogové číslo	Průměr mm	Celková délka mm	Pracovní délka mm	Počet ks v balení
DT5034	1	34	12	2
DT5036	2	49	24	2
DT5037	2,5	57	30	2
DT5038	3	61	33	2
DT5039	3,2	65	36	2
DT5041	3,5	70	39	2
DT5042	4	75	43	2
DT5063	4,1	75	43	1
DT5044	4,5	80	46	1
DT5045	4,8	86	46	1
DT5046	5	86	46	1
DT5065	5,2	86	46	1
DT5047	5,5	93	57	1
DT5048	6	93	57	1
DT5049	6,5	101	58	1
DT5050	7	109	66	1
DT5052	8	117	72	1
DT5053	8,5	117	72	1
DT5054	9	125	78	1
DT5055	9,5	125	78	1
DT5056	10	133	84	1
DT5057	10,5	133	84	1
DT5058	11	142	91	1
DT5059	11,5	142	91	1
DT5060	12	151	98	1
DT5061	12,5	151	98	1
DT5062	13	151	98	1



VRTÁKY DO KOVU HSS-G EXTREME® 2

HROMADNÁ BALENÍ



Katalogové číslo	Průměr mm	Celková délka mm	Pracovní délka mm	Počet ks v balení
DT5535	1	34	12	10
DT5536	1,5	40	18	10
DT5537	2	49	24	10
DT5538	2,5	57	30	10
DT5539	3	61	33	10
DT5540	3,2	65	36	10
DT5541	3,3	65	36	10
DT5542	3,5	70	39	10
DT5543	4	75	43	10
DT5544	4,2	75	43	10
DT5545	4,5	80	46	10
DT5546	4,8	86	46	10
DT5547	5	86	46	10
DT5567	5,1	86	46	10
DT5568	5,2	86	46	10
DT5548	5,5	93	57	10
DT5549	6	93	57	10
DT5550	6,5	101	58	10
DT5551	7	109	66	10
DT5552	7,5	109	66	10
DT5553	8	117	72	10
DT5554	8,5	117	72	10
DT5555	9	125	78	10
DT5556	9,5	125	78	10
DT5557	10	133	84	10
DT5558	10,5	133	84	10
DT5559	11	142	91	10
DT5560	11,5	142	91	10
DT5561	12	151	98	10
DT5562	12,5	151	98	10
DT5563	13	151	98	10

SADY



Katalogové číslo	Popis
DT7926	29dílná sada vrtáků do kovu EXTREME® 2 HSS-G v odolném pouzdře: Ø 1, 1,5, 2, 2,5, 3, 3,2, 3,3, 3,5, 4, 4,2, 4,5, 4,8, 5, 5,5, 6, 6,5, 7, 7,5, 8, 8,5, 9, 9,5, 10, 10,5, 11, 11,5, 12, 12,5, 13 mm
DT70710*	13dílná sada vrtáků do kovu EXTREME® 2: 1,5 mm, 2 mm, 2,5 mm, 3 mm, 3,2 mm, 3,5 mm, 4 mm, 4,5 mm, 5 mm, 5,5 mm, 6 mm, 6,5 mm, 7 mm v Small Tough Case
DT70711*	19dílná sada vrtáků do kovu EXTREME® 2–8 mm a 25 mm bitů: Ph2 × 3, Pz2 × 4, Pz3, bity 50 mm: P2, Pz2 × 2, magnetický držák, magnetické šroubovací vodičko v Small Tough Case
DT70756*	35dílná sada vrtáků do kovu EXTREME® 2: 1, 1,5, 2, 2,5, 3, 3,2, 3,3, 3,5, 4, 4,2, 4,5, 4,8, 5, 5,5, 6, 6,5, 7, 7,5, 8, 10, 12, bitů 25 mm: PZ1, PZ2 × 2, PZ3, PH1, PH2, PH3, T20, T25, bitů 50 mm: PZ2, 89 mm: T20, T25, magnetického držáku bitů a magnetického vodička / Min. obj. množství 5 ks v Medium Tough Case

*Minimální objednávková množství 5 ks



VRTÁKY DO KOVU HSS-R JOBBER



SPIRÁLOVÁ DRÁŽKA

Přesně broušená pro maximální rychlost vrtání a životnost a také vynikající soustřednost, typ N, úhel špičky 118°, broušení do kuželu.



SPECIÁLNÍ OCEL

Vyrobené z kvalitní nástrojové rychlořezné oceli (HSS) dle DIN 338 pro delší životnost.

VLASTNOSTI: Univerzální vrtáky do kovu, pravotočivý spirálový řezný výbrus, úhel hrotu 118°, kužel • Tolerance průměru h8 • Povrch: popouštění v páře, černá.

APLIKACE: Pro použití na legované a nelegované oceli / ocelolitinu s pevností v tahu do 900 N/mm², šedou a temperovanou litinu, spékane kovy, nikl, mosaz a plasty.

Určeno pro vrtáčky
(napájené ze sítě
i akumulátorové)

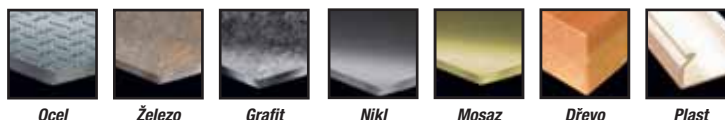

Katalogové číslo	Průměr mm	Celková délka mm	Pracovní délka mm	Počet ks v balení
DT5106	1,5	40	18	10
DT5110	2	49	24	10
DT5116	2,5	57	30	10
DT5121	3	61	33	10
DT5124	3,25	65	36	10
DT5127	3,5	70	40	10
DT5132	4	75	43	10
DT5134	4,2	75	43	10
DT5137	4,5	80	47	10
DT5142	5	86	52	10
DT5147	5,5	93	57	10
DT5152	6	93	57	10
DT5157	6,5	101	63	10
DT5162	7	109	69	10
DT5167	7,5	109	69	10
DT5172	8	117	75	10
DT5177	8,5	117	75	10
DT5182	9	125	81	10
DT5191	10	133	87	5
DT5193	10,5	133	87	5
DT5196	12	151	101	5

SADY



Katalogové číslo	Popis
DT5921	10dílná sada vrtáků do kovu HSS-G v plastové kazetě: Ø 1, 2, 3, 4, 5, 6, 7, 8, 9, 10 mm
DT5922	13dílná sada vrtáků do kovu HSS-G v plastové kazetě: Ø 1, 5, 2, 2,5, 3,2, 3, 3,5, 4, 4,5, 2x 5, 5,5, 6, 6,5 mm
DT5923	19dílná sada vrtáků do kovu HSS-G v kovové kazetě: Ø 1, 1,5, 2, 2,5, 3, 3,5, 4, 4,5, 5, 5,5, 6, 6,5, 7, 7,5, 8, 8,5, 9, 9,5, 10 mm
DT5930	29dílná sada vrtáků do kovu HSS-R do kovu v kovové kazetě: Ø 1, 1,5, 2, 2,5, 3, 3,2, 3,3, 3,5, 4, 4,2, 4,5, 4,8, 5, 5,5, 6, 6,5, 7, 7,5, 8, 8,5, 9, 9,5, 10, 10,5, 11, 11,5, 12, 12,5, 13 mm
DT5911	10dílná sada vrtáků do kovu HSS-R v plastové kazetě: Ø 1, 2, 3, 4, 5, 6, 7, 8, 9, 10 mm
DT5912	13dílná sada vrtáků do kovu HSS-R v plastové kazetě Ø 1,5, 2, 2,5, 3, 3,2, 3,5, 4, 4,5, 5 (2x), 5,5, 6, 6,5 mm
DT5913	19dílná sada vrtáků do kovu HSS-R v kovové kazetě Ø 1, 1,5, 2, 2,5, 3, 3,5, 4, 4,5, 5, 5,5, 6, 6,5, 7, 7,5, 8, 8,5, 9, 9,5, 10 mm



VRTÁKY DO KOVU HSS-G BLACK & GOLD



ZESÍLENÍ JÁDRA

Konstantně se zvětšující průměr jádra směrem ke stopce pro maximální odolnost proti zlomení, zejména při ručním vrtání (od Ø 4,8 mm).



STOPKA ZABRAŇUJÍCÍ PROTÁČENÍ

Tři frézované plochy pro upnutí zabraňují protáčení vrtáku ve sklíčidle a zajišťují perfektní přenos výkonu.

VLASTNOSTI: Univerzální vrtáky do kovu, s patentovaným zúženým jádrem, dvakrát snižuje až o 70% možnost zlomení vrtáku.



Katalogové číslo	Průměr mm	Celková délka mm	Pracovní délka mm	Počet ks v balení
DT20510	1	34	12	3
DT20511	1,5	40	18	3
DT20512	2	49	24	3
DT20513	2,5	57	30	3
DT20514	3	61	33	1
DT20515	3,2	65	36	1
DT20516	3,5	70	39	1
DT20517	4	75	43	1
DT20518	4,2	75	43	1
DT20519	4,5	80	47	1
DT20520	5	86	52	1
DT20521	5,5	93	57	1
DT20522	6	93	57	1
DT20523	6,5	101	63	1
DT20524	7	109	69	1
DT20525	7,5	109	69	1
DT20526	8	117	75	1
DT20527	8,5	117	75	1
DT20528	9	125	81	1
DT20529	9,5	125	81	1
DT20530	10	133	87	1
DT20531	10,5	133	87	1
DT20532	11	142	94	1
DT20533	11,5	142	94	1
DT20534	12	151	101	1
DT20535	12,5	151	101	1
DT20536	13	151	101	1

SADY



Katalogové číslo	Popis
DT70727*	14dílná sada vrtáků do kovu Black&Gold 1, 1,5 2,2,5, 3, 3,5, 4, 5, 6, 8 mm
DT70728*	19dílná sada vrtáků do kovu Black&Gold 1, 1,5 2×2, 2×2,5, 2×3, 2×3,5, 2×4, 2×5, 5,5, 6, 7, 8, 10 mm
DT70729*	23dílná sada vrtáků do kovu Black&Gold 2×1, 2×1,5, 2×2, 2×2,5, 2×3, 2×3,5, 2×4, 4, 5, 2×5, 6, 7, 8, 9, 10, 12 mm

*Minimální objednávková množství 5 ks

TITANOVÉ STUPŇOVITÉ VRTÁKY S KULATOU UPÍNACÍ STOPKOU

APLIKACE: Pro zvětšení vrtaných otvorů. Vhodné pro konstrukční ocel, železné a neželezné kovy, plasty a tenkostěnné materiály až do tloušťky 5 mm. Pro vrtání a zvětšování děr v kovu od 4 mm do 35 mm.

PRO POUŽITÍ s vrtačkami (akumulátorovými nebo napájenými ze sítě)

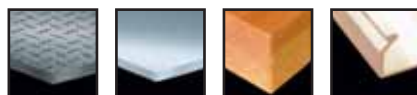

Katalogové číslo	Popis	Rozměr mm	Počet ks v balení
DT90246	Titanové stupňovité vrtáky s kulatou upínací stopkou	4–22 mm	1
DT90247	Titanové stupňovité vrtáky s kulatou upínací stopkou	5–35 mm	1
DT90248	Titanové stupňovité vrtáky s kulatou upínací stopkou	6–20 mm	1

STUPŇOVITÉ VRTÁKY EXTREME® IMPACT® HSS-G

VLASTNOSTI: Extrémně robustní, vyrobené z jednoho kusu • Navrtávací hrot umožňuje okamžité vrtání bez předvrtávání • Pevné stupně vrtáku • Vrtání absolutně bez ořepů.

APLIKACE: Pro zvětšování vyvrtaných otvorů • Vhodné pro následující materiály: konstrukční ocel, železné a neželezné kovy, plechy a plasty • Pro vrtání do kovu s tloušťkou materiálu až do 5 mm.

Pro použití s vrtačkami (akumulátorovými nebo napájenými ze sítě)

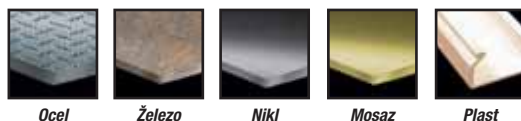

Katalogové číslo	Popis	Počet ks v balení
DT5026	Stupňovitý vrták 4–12 mm	1
DT5027	Stupňovitý vrták 6–18 mm	1
DT5030	Stupňovitý vrták 14–25 mm	1
DT5031*	Stupňovitý vrták 20–34 mm	1

*Není určen pro rázové nářadí

VRTÁKY DO KOVU BLACK AND GOLD IMPACT®



HROT S DĚLENOU ŠPIČKOU

135° úhel špičky vrtáku snižuje klouzání vrtáku po vrtaném materiálu (od průměru 3mm).



OPTIMALIZOVANÁ UPÍNAČÍ STOPKA

Perfektní usazení a optimální přenos výkonu stroje na vrták prostřednictvím robustní šestihřanné stopky.



ZESÍLENÍ JÁDRA

Konstantně se zvětšující průměr jádra směrem ke stopce pro maximální odolnost proti zlomení.



DESIGN BLACK AND GOLD

Chrání proti korozi.

VLASTNOSTI: 135° úhel špičky vrtáku snižuje klouzání vrtáku po vrtaném materiálu (od průměru 3 mm) • Zesílená kuželová konstrukce jádra vrtáku poskytuje mimořádnou trvanlivost a odolnost proti zlomení • Šestihřanná stopka 1/4" lépe přenáší krouticí moment a umožňuje použití i v rázových utahovacích.

APLIKACE: Lze standardně používat s pneumatickými, akumulátorovými a ze sítě napájenými rázovými utahovými a akumulátorovými šroubováky • Pro vrtání plechů a tenkostěnných profilů (a trubek bez předvrtávání), kde je nutné přesné a čisté vrtání.

Pro použití s rázovými utahovými nebo vrtačkami (akumulátorovými nebo napájenými ze sítě)



Ocel



Železo



Nikl



Mosaz



Dřevo



Plast

BLACK&GOLD™



Katalogové číslo	Popis	Nahrazuje	Průměr mm	Celková délka mm	Pracovní délka mm	Počet ks v balení
DT20600	2,0 mm BLACK AND GOLD vrták se šestihřannou stopkou 2 ks		2,0 mm	49	25	2
DT20601	2,5 mm BLACK AND GOLD vrták se šestihřannou stopkou 2 ks		2,5 mm	57	30	2
DT20602	3,0 mm BLACK AND GOLD vrták se šestihřannou stopkou 2 ks	DT50000-QZ	3,0 mm	65	33,5	2
DT20603	3,5 mm BLACK AND GOLD vrták se šestihřannou stopkou	DT50002-QZ	3,5 mm	70	38	1
DT20604	4,0 mm BLACK AND GOLD vrták se šestihřannou stopkou	DT50003-QZ	4,0 mm	71,5	40	1
DT20605	4,5 mm BLACK AND GOLD vrták se šestihřannou stopkou	DT50005-QZ	4,5 mm	74,5	43	1
DT20606	5,0 mm BLACK AND GOLD vrták se šestihřannou stopkou	DT50007-QZ	5,0 mm	78	46	1
DT20607	5,5 mm BLACK AND GOLD vrták se šestihřannou stopkou	DT50008-QZ	5,5 mm	79	47,5	1
DT20608	6,0 mm BLACK AND GOLD vrták se šestihřannou stopkou	DT50009-QZ	6,0 mm	80	48,5	1
DT20609	6,5 mm BLACK AND GOLD vrták se šestihřannou stopkou	DT50010-QZ	6,5 mm	82	50,5	1
DT20610	7,0 mm BLACK AND GOLD vrták se šestihřannou stopkou	DT50011-QZ	7,0 mm	89	57,5	1
DT20611	7,5 mm BLACK AND GOLD vrták se šestihřannou stopkou	DT50012-QZ	7,5 mm	95	63,5	1
DT20612	8,0 mm BLACK AND GOLD vrták se šestihřannou stopkou	DT50013-QZ	8,0 mm	102	70	1
DT20613	8,5 mm BLACK AND GOLD vrták se šestihřannou stopkou	DT50014-QZ	8,5 mm	102	70	1
DT20614	9,0 mm BLACK AND GOLD vrták se šestihřannou stopkou	DT50015-QZ	9,0 mm	102	70	1
DT20615	9,5 mm BLACK AND GOLD vrták se šestihřannou stopkou	DT50016-QZ	9,5 mm	102	70	1
DT20616	10,0 mm BLACK AND GOLD vrták se šestihřannou stopkou	DT50016-QZ	10,0 mm	102	70	1
DT20617	11,0 mm BLACK AND GOLD vrták se šestihřannou stopkou	DT50017-QZ	11,0 mm	102	70	1
DT20618	12,0 mm BLACK AND GOLD vrták se šestihřannou stopkou	DT50018-QZ	12,0 mm	102	70	1
DT20619	13,0 mm BLACK AND GOLD vrták se šestihřannou stopkou	DT20519-QZ	13,0 mm	102	70	1



SADY

Katalogové číslo	Popis
DT70831	držák se 7 ks vrtáků do pouzdra SMALL TOUGHCASE s vrtáky do železa Black & Gold s šestihřannou stopkou 2mm, 3mm, 4mm, 5mm, 6mm, 8mm, 10mm

VRTÁKY DO KOVU IMPACT SE ZÁVITNÍKEM

VLASTNOSTI: Závitové vrtáky pro vrtání a řezání závitů se šestihřannou stopkou 1/4" pro lepší držení a funkci odhroťování v jedné aplikaci.

APLIKACE: Vhodné pro použití ve všech průmyslových oblastech - zejména v oblasti montáží, kde je potřeba rychle a přesně vytvořit nový závit. Vhodné pro konstrukční ocel, CrNi ocel, neželezné kovy a plasty.

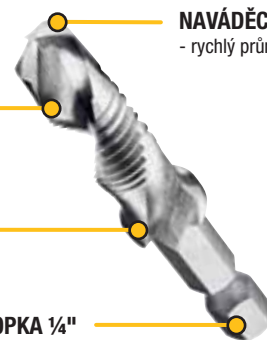

NAVÁDĚČÍ HROT

- rychlý průnik do materiálu

VRTÁK A ZÁVITNÍK

- v jedné aplikaci

ODJEHLENÍ A ZAHLOUBENÍ

- v jedné aplikaci

ŠESTIHRANNÁ STOPKA 1/4"

- vytvořeno pro rázové utahovky

Katalogové číslo	Popis
DT50060	5dílná sada vrtáků se závitníkem M4, M5, M6, M8, M10

VRTÁKY DO DŘEVA



Vrtáky do bednění: Pro rychlé, přesné a nejčistší vrtání do tvrdého a měkkého dřeva a také do desek bednění.

Hadovité vrtáky: Pro rychlé a přesné vrtání do tvrdého a měkkého dřeva a překližky.

Ploché vrtáky do dřeva: Broušená středící špička a sešikmené vnější řezné hrany zajišťují přesné polohování vrtáku a čistý otvor při maximální trvanlivosti – pro rychlé a přesné vrtání do tvrdého, měkkého a stavebního dřeva.

Vrtáky do dřeva – třídrážkové:
Jsou navrženy pro všechny běžné vrtací práce do dřeva. Ideální pro elektrikáře, tesaře, instalatéry a ostatní profese.

Spirálové vrtáky do dřeva: Vysoce kvalitní vrták z chrom-vanadiové oceli se středící špičkou, dvěma okrajovými a obvodovými břity. Pro vrtání otvorů pro kolíky a průchozích otvorů do překližky a přírodního tvrdého a měkkého dřeva.

Sukovníky: Pro čisté a přesné otvory do tvrdého a měkkého dřeva, dřevěných desek atd. Díky středící špičce se závitem není nutné vyvíjet přítlak, protože se vrták sám vtahuje do materiálu.

Vrtáky na závěsy: Pro přesné vrtání do překližky a přírodního tvrdého a měkkého dřeva.

SPIRÁLOVÉ VRTÁKY DO DŘEVA

VLASTNOSTI: Vysoce kvalitní vrtáky z chrom-vanadiové oceli se středící špičkou, dvěma okrajovými a obvodovými břity (tvar B) • Dle DIN 7487, tvrzené a broušené, středící hrot.

APLIKACE: Pro vrtání do překližky a přírodního tvrdého a měkkého dřeva • Vhodné zejména pro vrtání otvorů pro vruty nebo spojovací kolíky a průchozích otvorů.

Pro použití s vrtačkami
(akumulátorovými nebo
napájenými ze sítě)



Dřevo MDF Tvrdé dřevo Překližka



Katalogové číslo	Průměr mm	Celková délka mm	Pracovní délka mm	Počet ks v balení
DT4503	3	70	46	1
DT4504	4	80	52	1
DT4505	5	90	60	1
DT4506	6	100	66	1
DT4507	7	110	72	1
DT4508	8	120	80	1
DT4510	10	133	90	1
DT4512	12*	155	102	1
DT4514	14*	160	107	1
DT4516	16*	165	112	1
DT4518	18*	200	130	1
DT4520	20*	200	130	1

*Všechny vrtáky o průměru větším než 11 mm budou dodány se stopkou redukovanou na průměr 9,5 mm.

SADY

Katalogové číslo	Popis
DT4535	5dílná sada spirálových vrtáků do dřeva v plastové kazetě – Ø 4, 5, 6, 8, 10 mm

VRTÁKY DO BEDNĚNÍ

APLIKACE: Pro rychlé, přesné a nejčistší vrtání do tvrdého a měkkého dřeva a laminátu.

Pro použití s vrtačkami
(akumulátorovými nebo
napájenými ze sítě)



Katalogové číslo	Průměr mm	Celková délka mm	Počet ks v balení
DT4871	8	600	1
DT4872	10	600	1
DT4873	12	600	1
DT4874	16	600	1
DT4875	18	600	1
DT4876	20	600	1
DT4877	22	600	1

VRTÁKY S KARBIDOVÝMI HROTY PRO VRTÁNÍ OTVORŮ PRO ZÁVĚSY

VLASTNOSTI: Vrták se středící špičkou a břity osazenými destičkami karbidu wolframu • Šestihhranná stopka pro bezpečné upnutí ve sklíčidle vrtačky.

APLIKACE: Umožňuje vytvářet přesné otvory s plochým dnem pro závěsy • Pro vrtání do dřevovláknitých lisovaných desek, překližky, přírodního tvrdého a měkkého dřeva.

Pro použití s vrtačkami
(akumulátorovými nebo
napájenými ze sítě)



Katalogové číslo	Průměr mm	Celková délka mm	Počet ks v balení
DT4543	35	65	1

HADOVITÉ VRTÁKY

VLASTNOSTI: Naváděcí vrták se závitem pro přesné vrtání • Okrajový břit umožňuje vytvářet perfektně čisté otvory s minimálními otřepy • Spirálová drážka tvaru „LEWIS“ umožňuje maximální odvod třísek – a tedy vysokou rychlost vrtání.

APLIKACE: Speciální vrták do dřeva pro rychlé a přesné vrtání do trámů, nosníků atd.

Pro použití s vrtačkami (akumulátorovými nebo napájenými ze sítě)



Dřevo



MDF



Překližka



Dřevoláknitá lisovaná deska



Katalogové číslo	Průměr mm	Celková délka mm	Pracovní délka mm	Počet ks v balení
DT4600	6*	200	100	1
DT4602	8*	200	100	1
DT4604	10*	200	100	1
DT4606	12	200	100	1
DT4608	14	200	100	1
DT4610	16	200	100	1
DT4612	18	200	100	1
DT4614	20	200	100	1
DT4615	22	200	100	1
DT4632	8*	380	280	1
DT4634	10*	380	280	1
DT4636	12	380	280	1
DT4638	14	380	280	1
DT4640	16	380	280	1
DT4642	18	380	280	1
DT4644	20	380	280	1
DT4645	22	380	280	1
DT4646	24	380	280	1
DT4648	26	380	280	1
DT4649	28	380	280	1
DT4650	30	380	280	1

*Válcová stopka, všechny ostatní velikosti jsou dodávány s šestihrannou stopkou

SUKOVNÍKY – FORSTNER

Agresivní zuby pro přesné průchozí otvory



NAVÁDĚCÍ VRTÁK SE ZÁVITEM

Agresivní závit s efektem vtahování pro přesné vrtání a cílený proces vrtání.



PŘESNÉ ŘEZNÉ HRANY

Extrémně ostré a přesné řezné hrany pro extrémně rychlý proces vrtání.



AGRESIVNÍ ŘEZNÉ HRANY

Pro rychlejší proces a také pro rychlé prořiznutí materiálů s povrchovou vrstvou, tvrdého a měkkého dřeva.



STOPKA ZABRAŇUJÍCÍ PROTÁČENÍ

Tři frézované plochy pro upnutí zabraňují protáčení vrtáku ve sklíčidle a zajišťují perfektní přenos výkonu.

VLASTNOSTI: Dvě extra ostré řezné hrany pro zvlášť rychlý proces vrtání • Agresivní naváděcí vrták pro rychlý průnik do materiálu • Stopka zabraňující protáčení pro optimální upnutí ve sklíčidle.

APLIKACE: Pro čisté a přesné otvory do tvrdého a měkkého dřeva, dřevěných desek, stropů starých budov, sádkartonových desek • Není nutné vyvíjet přtlak, protože je vytvářen otáčkami stroje (500–1400 min⁻¹).

Pro použití s vrtačkami (akumulátorovými nebo napájenými ze sítě)



Dřevo



MDF



Překližka



Dřevoláknitá lisovaná deska

Katalogové číslo	Průměr mm	Počet ks v balení
DT4575	25	1
DT4576	28	1
DT4577	32	1
DT4578	35	1
DT4579	38	1
DT4580	41	1
DT4581	45	1
DT4582	51	1
DT4583	54	1
DT4585	65	1
DT4586	68	1
DT4587	74	1
DT4588	78	1
DT4589	92	1
DT4590	117	1
DT4592	Prodlužovací díl 140 mm	1

Všechny vrtáky jsou dodávány včetně výměnné naváděcí špičky a imbusového klíče



PLOCHÉ VRTÁKY DO DŘEVA

Extrémně robustní a odolné pro přímý přenos výkonu



OCELOVÁ STOPKA

Extra silná a robustní pro vynikající životnost.



ŠPIČATÝ NAVÁDĚCÍ VRTÁK

Leštěné a sešikmené vnější řezné hrany pro přesné polohování vrtáku a čistý otvor.



POUŽITÍ

Pro pneumatické, akumulátorové a ze sítě napájené rázové utahovačky a vrtačky. Lze také používat s jinými šroubovačkami s adaptérem nástavců nebo sklíčidlem.

VLASTNOSTI: Extra silná a robustní ocelová stopka pro vynikající životnost • Naváděcí vrták a sešikmené vnější řezné hrany umožňují přesné polohování vrtáku a vytvoření čistého otvoru a zajišťují maximální životnost – i ve dřevě s hřebíky • Stopka 1/4" zajišťuje snadné upnutí bez protačení.

APLIKACE: Pro rychlé a přesné vrtání do tvrdého, měkkého a stavebního dřeva, řeziva a dřeva s hřebíky.

Pro použití s vrtačkami (akumulátorovými nebo napájenými ze sítě)



Dřevo

MDF

Deska dřevovláknitá

Překližka

Přírodní dřevo s hřebíky



Katalogové číslo	Průměr mm	Celková délka mm	Počet ks v balení
DT4810	10	160	1
DT4812	12	160	1
DT4814	14	160	1
DT4816	16	160	1
DT4818	18	160	1
DT4820	20	160	1
DT4822	22	160	1
DT4824	24	160	1
DT4825	25	160	1
DT4828	28	160	1
DT4830	30	160	1
DT4832	32	160	1
DT4838	38	160	1
DT4849	Prodlužovací kus 300 mm, 1/4" stopka		1



SADY

Katalogové číslo	Popis
DT70751*	9dílná sada plochých vrtáků do dřeva EXTREME® 12, 14, 16, 18, 20, 22, 25, 28, 32 mm v Medium Tough Case

*Minimální objednávková množství 5 ks



TŘÍDRÁŽKOVÉ VRTÁKY DO DŘEVA



RYCHLOVÝMĚNNÁ UPÍNACÍ STOPKA

Může být použita se standardními typy rychlovýměnných prodloužení a s adaptéry pro šestihhranné nástavce 6 mm (1/4"), které zabraňují protáčení.

TŘI ZUŽUJÍCÍ SE DRÁŽKY

Pro rychlejší odvádění dřevěných pilin a menší počet zablokování.

ZCELA ŠROUBOVACÍ HROT

Umožňuje automatický posuv vrtáku, což zaručuje snadné použití a protahování.

TŘI PRACOVNÍ BŘITY

Až 6krát rychlejší vrtání* v kombinaci s designem tří zužujících se drážek zaručuje optimální odstraňování odvrtného materiálu.

VÝSTUPKY PRO SRÁŽENÍ HRAN

Tři výstupky pro srážení hran zaručují čistější a rychlejší vyvrtání otvorů a prodlužují provozní životnost.

*Ve srovnání s vysoce výkonnými plochými vrtáky DEWALT.



POUŽITÍ

Vhodný pro vrtání dřeva při vrtání děr až do hloubky 100 mm.



PRO POUŽITÍ S

Vrtačkami, rázovými utahovými s napájecím kabelem i s vrtačkami, rázovými utahovými napájenými baterií.



Katalogové číslo	Ø mm	Celková délka mm	Typ upínací stopky	Průměr stopky mm	Počet ks v balení
DT90239	13	152	Šestihran	6.35	1
DT90292	14	152	Šestihran	6.35	1
DT90240	16	152	Šestihran	6.35	1
DT90293	18	152	Šestihran	6.35	1
DT90241	20	152	Šestihran	6.35	1
DT90242	22	152	Šestihran	6.35	1
DT90243	25	152	Šestihran	6.35	1
DT90244	28	152	Šestihran	6.35	1
DT90245	32	152	Šestihran	6.35	1

SADY

Katalogové číslo	Popis	Ø mm	Celková délka mm
DT90237	Sada tří kusů vrtáků s třemi drážkami	16 / 20 / 25 mm	152
DT90238	Sada šesti kusů vrtáků s třemi drážkami	13 / 16 / 20 / 22 / 25 / 32 mm	152



VRTACÍ KORUNKY

Vrtací korunka je používána ve spojení s vrtačkou nebo akumulátorovým šroubovákem a může vyřezávat kruhové otvory omezené hloubky do různých materiálů.



BiMetalové korunky EXTREME

Nová řada bimetalových korunkových vrtáků se zvýšeným výkonem (až 2× delší provozní životnost ve srovnání s předcházející řadou). Nový design zubů zaručuje agresivní řez a rychlé vrtání do dřeva. Vylepšený design poskytuje optimální výkon v případě silných materiálů. Široký výběr průměrů korunek od 14 do 210 mm pro různé materiály a aplikace.



Multimateriálové karbidové vrtací korunky

Zuby ze slinutého karbidu jsou optimalizovány tak, aby prořezávaly celou řadu materiálů, včetně dřeva s hřebíky, betonových desek, cementovláknitých desek, cihel a dalších materiálů.

Delší hloubka řezu – 60 mm

V prodeji od 09/2021.



BIMETALOVÉ VRTACÍ KORUNKY EXTREME®

2x DELŠÍ ŽIVOTNOST*

UNIVERZÁLNÍ VRTACÍ VÝKON

Pracovní hrana z rychlořezné oceli efektivně provrtá dřevo, kov i plast.

RYCHLÉ VYSUNUTÍ ODVRTANÉHO MATERIÁLU

Velká a souvislá drážka poskytuje pákový efekt zaručující snadné vysunutí a vyjmutí odvrtného sloupce materiálu.

URČENO PRO SILNÉ MATERIÁLY

Prodloužený design korunky vrtáku provrtá silnější materiály najednou.

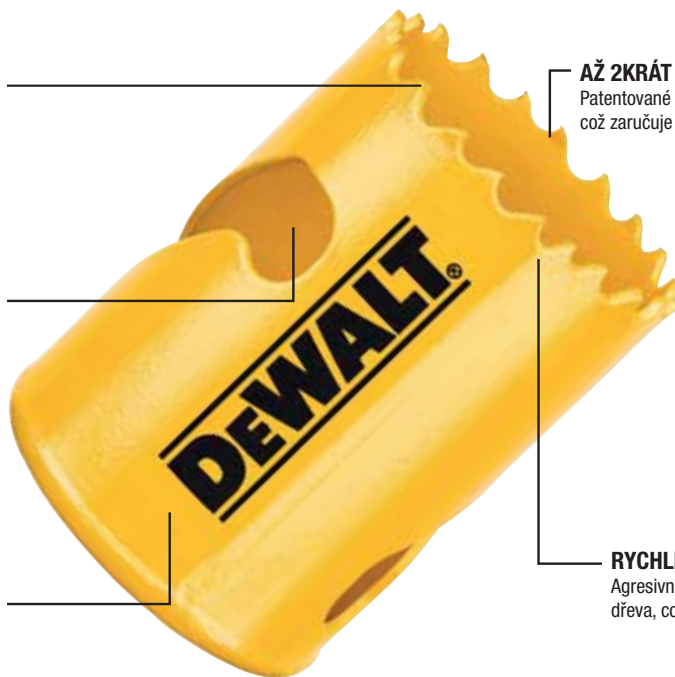

AŽ 2KRÁT DELŠÍ ŽIVOTNOST*

Patentované tvary zubů optimalizují odstraňování třísky, což zaručuje efektivní vrtání a dlouhou životnost.

RYCHLÉ VRTÁNÍ DO DŘEVA

Agresivní tvar zubů odstraňuje při každé otáčce více dřeva, což zaručuje rychlé vrtání.

*Ve srovnání s předchozí řadou

EXTREME®

VLASTNOSTI: Vysoká odolnost

- Kvalita řezání a trvanlivost závisejí na správných otáčkách a průtoku řezné kapaliny
- Vysoká rychlost řezání díky tenkostěnné konstrukci

APLIKACE: Pro řezání nerezové oceli, oceli, hliníku, mosazi, mědi, zinku, cínu, dřeva a plastů.

Pro použití s vrtáčkami (akumulátorovými nebo napájenými ze sítě)



Katalogové číslo	Průměr mm	Hloubka řezu mm	Počet ks v balení
DT90295	14	47	1
DT90296	16	47	1
DT90297	17	47	1
DT90298	19	47	1
DT90299	20	47	1
DT90300	21	47	1
DT90301	22	47	1
DT90302	24	47	1
DT90303	25	47	1
DT90304	27	47	1
DT90305	29	47	1
DT90306	30	47	1
DT90307	32	47	1
DT90308	33	47	1
DT90309	35	47	1
DT90310	37	47	1
DT90311	38	47	1
DT90312	40	47	1
DT90313	41	47	1
DT90314	43	47	1
DT90315	44	47	1
DT90316	46	47	1
DT90317	48	47	1
DT90318	51	47	1
DT90319	52	47	1
DT90320	54	47	1



Katalogové číslo	Průměr mm	Hloubka řezu mm	Počet ks v balení
DT90321	56	47	1
DT90322	57	47	1
DT90323	60	47	1
DT90324	64	47	1
DT90325	65	47	1
DT90326	67	47	1
DT90327	68	47	1
DT90328	70	47	1
DT90329	73	47	1
DT90330	76	47	1
DT90331	79	47	1
DT90332	83	47	1
DT90333	86	47	1
DT90334	89	47	1
DT90335	92	47	1
DT90336	95	47	1
DT90337	98	47	1
DT90338	102	47	1
DT90339	105	47	1
DT90340	108	47	1
DT90341	111	47	1
DT90342	114	47	1
DT90343	121	47	1
DT90344	127	47	1
DT90345	140	47	1
DT90372	133	47	1
DT90346	152	47	1
DT8260	160	47	1
DT90373	168	47	1
DT8266	177	47	1
DT8267	210	47	1

SADY



Katalogové číslo	Popis
DT90350	13dílná sada korunek – 16, 19, 25, 32, 38, 44, 48, 51, 64 mm
DT90351	11dílná sada korunek pro elektrikáře – 16, 20, 25, 32, 40, 51, 64 mm
DT90352	11dílná sada korunek pro elektrikáře – 20, 25, 32, 35, 44, 51, 64 mm
DT90353	11dílná sada vrtacích korunek „Universal EXTREME®“ 7 korunek Ø 22, 29, 35, 44, 51, 64, 68 mm, 2× adaptér, 2× naváděcí vrták v přenosném kufru
DT90354	11dílná sada vrtacích korunek „Electrician EXTREME®“ 7 korunek Ø 16, 20, 25, 32, 35, 51, 64 mm, 2× adaptér, 2× naváděcí vrták v přenosném kufru
DT90355	11dílná sada vrtacích korunek „Sanitary EXTREME®“ 7 korunek Ø 19, 22, 29, 38, 44, 51, 57 mm, 2× adaptér, 2× naváděcí vrták v přenosném kufru
DT90359	11dílná sada korunek – 19, 25, 32, 35, 51, 64 mm
DT90361	13dílná sada korunek – 20, 22, 25, 32, 35, 38, 44, 51, 64 mm

RYCHLOUPÍNACÍ TRNY A PŘÍSLUŠENSTVÍ PRO BIMETALOVÉ VRTACÍ KORUNKY

VLASTNOSTI: Inovativní rychloupínací systém zabraňuje uvíznutí nástavce pily v upínacím mechanismu a umožňuje snadnou výměnu.

APLIKACE: Rychlá výměna vrtací korunky bez použití nářadí • Rychloupínací prsteneček zabraňuje uvíznutí korunky na trnu • Řada rychloupínacích trnů je použitelná pro všechny standardní a profesionální univerzální korunky.

Pro použití s bimetalovými vrtacími korunkami



Katalogové číslo	Popis
DT90362	Rychloupínací trn ø 10 mm s vodícím vrtákem pro všechny korunky 14–30 mm
DT90363	Rychloupínací trn ø 10 mm s vodícím vrtákem pro korunky EXTREME® 32–210 mm
DT90364	Rychloupínací trn ø 13 mm s vodícím vrtákem pro korunky EXTREME® 32–210 mm
DT90365	Upínací trn 1/4" s vodícím vrtákem pro všechny korunky DEWALT 14–30 mm
DT90366	Upínací trn ø 10 mm s vodícím vrtákem pro všechny korunky DEWALT 14–30 mm
DT90368	Upínací trn ø 10 mm s vodícím vrtákem pro všechny korunky DEWALT EXTREME® 32–210 mm
DT90367	Upínací trn ø 13 mm s vodícím vrtákem pro všechny korunky DEWALT 14–30 mm
DT90369	Upínací trn ø 13 mm s vodícím vrtákem pro korunky EXTREME® 32–210 mm
DT90370	Náhradní středový vrták pro karbidové korunky na kov 108 mm
DT90371	Náhradní středový vrták pro karbidové korunky na kov 83 mm
DT8108	Upínací trn SDS Plus pro vrtací korunky průměru 32–160 mm

RYCHLOUPÍNACÍ TRNY A PŘÍSLUŠENSTVÍ PRO VRTACÍ KORUNKY Z TVRDOKOVU

Pro použití s vrtacími korunkami s povrchovou vrstvou z tvrdokovu



Katalogové číslo	Popis
DT8282	Upínací trn pro korunky průměru 32–210 mm, s vrtákem do kamene
DT8284	Upínací trn SDS Plus pro korunky průměru 32–210 mm, s vrtákem do kamene

NÁSTAVEC NŮŽEK NA PLECH PRO RÁZOVÉ UTAHOVÁKY

VLASTNOSTI: Extrémně výkonný: snadno stříhá kov do 1,3 mm • Rychlejší než konvenční ruční nůžky na plech při stříhání rovných a křivkových úseků • Schopnost stříhání plechu 500 m, natáčecí hlava 360° • Rázuvzdorný • Univerzálně použitelný (i ve spojení s výrobky konkurenčních značek).

APLIKACE: Pro použití na plech (ocel, nerezová ocel, titan-zinek), přesné stříhání, zářezy, plechové kryty a spirálová potrubí.

POUŽITÍ: Lze nasadit na všechny rázové utahovávky DeWALT s 1/4" uchycením nástroje.



Katalogové číslo	Popis
DT70620	Nástavec nůžek na plech pro rázové utahovávky

MULTIMATERIÁLOVÉ KARBIDOVÉ VRTACÍ KORUNKY

Multimateriálové vrtací korunky s řeznými destičkami z karbidu wolframu pro rychlejší a efektivnější řezání do různých materiálů.

VLASTNOSTI: Hloubka prořezu – 60 mm • rychlost řezu – až 6× rychlejší rychlost vrtání proti Bi-Metal korunkám • životnost – až 50× delší životnost proti Bi-Metal korunkám • naváděcí středový vrták se samoposuvem pro rychlejší vrtání ve dřevě

APLIKACE: Pro řezání všech běžných materiálů jako dřevo, dřevo s hřebíky, plechy, cementotřískové desky, sendvičové stěny, plast, cihla, cihelné bloky, střešní tašky, dlaždice, keramika, pórobeton.

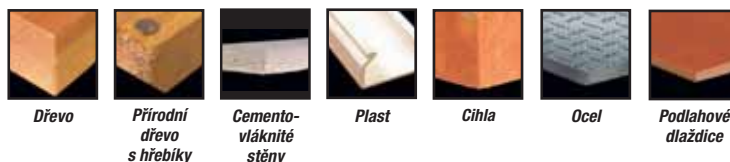

Dřevo

Přírodní dřevo s hřebíky

Cemento-vláknité stěny

Plast

Cihla

Ocel

Podlahové dlaždice



Katalogové číslo	Průměr mm	Hloubka řezu mm	Počet ks v balení
DT90430	19	60	1
DT90401	20	60	1
DT90402	22	60	1
DT90403	25	60	1
DT90404	30	60	1
DT90405	32	60	1
DT90406	35	60	1
DT90407	38	60	1
DT90408	40	60	1
DT90409	41	60	1
DT90410	44	60	1
DT90411	51	60	1
DT90400	54	60	1
DT90412	57	60	1
DT90413	60	60	1
DT90414	64	60	1
DT90415	65	60	1
DT90416	68	60	1
DT90417	70	60	1
DT90418	76	60	1
DT90419	79	60	1
DT90420	86	60	1
DT90421	92	60	1
DT90422	95	60	1
DT90423	102	60	1
DT90424	108	60	1
DT90425	111	60	1
DT90426	127	60	1



Katalogové číslo	Popis	Počet ks v balení
DT90427	Multimateriálový vodící vrták pro multimateriálové korunky DEWALT 10 × 95 mm	1
DT90428	Samoposuvný vodící vrták pro multimateriálové korunky DEWALT do měkkých materiálů 10 × 95 mm	1
DT90429	Upínací trn pro multimateriálové korunky 32–152 mm	1



PŘÍSLUŠENSTVÍ PRO VRTAČKY

MÍCHADLA

VLASTNOSTI: Lehká míchadla s mícháním zesponu nahoru; SW 10 vhodná pro 13 mm sklíčidla.

APLIKACE: Pro disperzní barvy, laky, malířské nátěry, lepidla na tapety atd.



Katalogové číslo	Stopka	Průměr mm	Celková délka mm	Počet ks v balení
DT4950	Šestihhranná	100	600	1
DT4951	Šestihhranná	120	600	1

DT4950/51 vhodné pro D21520 / DT4952 vhodné pro D21510

10/13 mm – RYCHLOUPÍNAČÍ SKLÍČIDLO

VLASTNOSTI: Výběr kovových a plastových sklíčidel • Čelisti z tvrdokovu pro extra silné upnutí.

APLIKACE: Profesionální vysoce výkonné sklíčidlo • Pro použití ve vrtačkách DeWALT a jiných výrobců.



Katalogové číslo	Materiál	Stopka	Rozsah upínání mm	Jednodílné/ dvoudílné	Počet ks v balení
DT7002	Plast	1/2" × 20 UNF	1,5–13	2	1
DT7043	Kov	1/2" × 20 UNF	1,5–13	2	1
DT7044	Kov / čelisti z tvrdokovu	1/2" × 20 UNF	1,5–13	2	1

13 mm – SKLÍČIDLO VRTAČKY – SPECIÁLNÍ SKLÍČIDLO S KLIČKOU



Katalogové číslo	Stopka	Rozsah upínání mm	Počet ks v balení
DT7012	Sklíčidlo do 13 mm	1,5–13 mm	1

KLIČKA NA SKLÍČIDLO



Katalogové číslo	Stopka	Počet ks v balení
DT7021	Sklíčidlo 10 a 13 mm (S2)	1

SPECIÁLNÍ SKLÍČIDLO S ADAPTÉREM



Katalogové číslo	Stopka	Rozsah upínání mm	Počet ks v balení
DT7005	Sklíčidlo s klíčkou 1,5–13 mm 1/2" × 20 UNF a adaptér SDS Plus s držákem nástavců	1,5–13	1
DT7030	Adaptér sklíčidla SDS Plus 1/2" × 20 UNF (se šroubem)	-	1



Ploché



Phillips®



PZ



Torx®



Šrouby
s vnitřním
čtyřhranem



Šrouby
s vnitřním
šestihranem

Šroubovací nástavce EXTREME® FLEXTORQ™

- Torzní zóna šroubovacích nástavců EXTREME® FLEXTORQ™ je určena pro absorbování a regulaci velkých krouticích momentů a rázů během jejich převádění na hrotu nástavce
- Maximalizace přenosu otáčivé síly do upevňovacího prvku, aniž by docházelo k protáčení hlavy šroubu
- 50x delší životnost ve srovnání se standardní řadou bitů DEWALT*
- K dispozici ve specializovaných sadách ToughCase a v různých velikostech
- Rozsah délky 25–89 mm

*Pouze pro nástavce s délkou 57 mm



Šroubovací nástavce EXTREME® Impact Torsion

- Speciální zóna Flexi-Torsion snižuje zatížení hlavy nástavce, a tedy riziko zlomení nástavce
- V důsledku toho se zlepšuje přenos momentu a nástavec má delší životnost
- Nejlepší usazení a záběr díky usazení nástavce ve šroubu
- Vysoce kvalitní ocel pro extrémní odolnost a životnost
- Pro použití s rázovými utahováký
- Rozsah délky 25–85 mm



Šroubovací nástavce Torsion

- Speciální vytvrzení se zónou Torsion pro dlouhou životnost při extrémních aplikacích ve dřevě a kovu
- Šestihranná konstrukce zajišťuje optimální momentové vlastnosti při náhlých momentových špičkách a omezuje tak riziko zlomení
- Optimální přesnost díky výrobě podle německé normy DIN
- Vysoce kvalitní ocel pro odolnost a trvanlivost
- Rozsah délky 25–70 mm

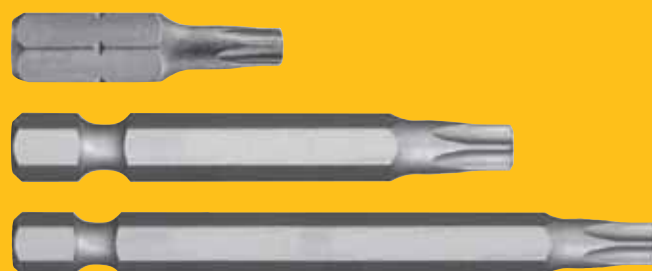

JEDEN SYSTÉM S MÍSTEM PRO VŠECHNO

TSTAK™

**TOUGH
CASE+**
CONNECTABLE CASES



● **MALÉ ÚLOŽNÉ POUZDRO – SMALL BULK STORAGE**

Zcela kompatibilní s malými, středními a velkými sadami řady ToughCase™.

● **MALÁ SADA TOUGHCASE™ – SMALL TOUGHCASE™**

Obsahuje držáky šroubovacích bitů zaručující jejich snadné vyjímání a výměnu – zajištění bitů na určeném místě. Používá zajišťovací systém pro spojení malých sad ToughCase™ dohromady a k bezpečnému stohování na horní víko střední sady řady ToughCase™.

● **STŘEDNÍ SADA TOUGHCASE™ – MEDIUM TOUGHCASE™**

Ukládá malá úložná pouzdra společně se šroubovacími bity i příslušenstvím a uloží vše, co potřebujete mít v bezpečí a na jednom místě. Je umožněno stohování dohromady nebo na horním víku velké sady ToughCase™, což zaručuje skladování a možnost přenášení.

● **VELKÁ SADA TOUGHCASE™ – LARGE TOUGHCASE™***

Obsahuje držáky šroubovacích bitů, malá úložná pouzdra a nastavitelné dělicí příčky, které vám umožňují uložení vrtáků, lehčího příslušenství, jako jsou montážní prvky, upevňovací prvky atd. Je umožněno stohování s dalšími jednotkami úložného systému TSTAK™.

● **DRŽÁK TSTAK™**

Tento držák na sady TOUGHCASE™, který je zcela kompatibilní se systémem TSTAK™, má zabudovanou rukojeť pro přenášení a ukládací sloty, které umožňují uložení až čtyř malých úložných pouzder a pěti malých sad řady ToughCase™.

● **ÚLOŽNÝ SYSTÉM TSTAK™**

Systém TSTAK™ zahrnuje širokou škálu řešení pro uložení, včetně kufrů, tašek, přepravek a zásuvek, které zaručují bezpečné uložení nářadí a příslušenství, které je vždy po ruce.

*Jednotky TSTAK™ nemohou být připojeny k horní části velkých sad řady ToughCase™.

ŠROUBOVACÍ NÁSTAVCE EXTREME® FLEXTORQ™



APLIKACE: Pro všechny aplikace šroubování.

Pro použití s rázovými utahovými, vrtačkami a šroubováky (napájenými ze sítě, akumulátorovými a pneumatickými)



Katalogové číslo	Rozměry	Celková délka mm	Počet ks v balení
DT70555T*	Ph2 FLEXTORQ™	25	25
DT70556T*	Pz2 FLEXTORQ™	25	25
DT70557T*	T20 FLEXTORQ™	25	25
DT70558T*	T25 FLEXTORQ™	25	25
DT70559T**	T40 FLEXTORQ™	25	25
DT71521*	Pz2 – Standard	25	25
DT71522*	Ph2 – Standard	25	25

*Minimální objednávková množství 21 ks

**Minimální objednávková množství 20 ks

SADY ŠROUBOVACÍCH NÁSTAVCŮ



Katalogové číslo	Popis	Další vybava
DT70618T*	15dílná sada šroubovacích bitů FLEXTORQ	Magnetické vodítko vrutů s torzní zónou
		PZ2
25 mm		15

*Minimální objednávková množství 12 ks



Katalogové číslo	Popis	Další vybava				
DT70577T	16dílná sada šroubovacích bitů FLEXTORQ	Magnetické vodítko vrutů s torzní zónou				
	PH2	PZ2	T10	T15	T20	T25
25 mm	3	3	2	1	3	3



Katalogové číslo	Popis	Další vybava		
DT70522T*	16dílná sada šroubovacích bitů FLEXTORQ	Magnetické vodítko vrutů s torzní zónou		
	PZ2	T15	T20	T25
25 mm	6	3	3	3

*Minimální objednávková množství 10 ks



Katalogové číslo	Popis	Další vybava
DT71706*	25dílná sada Pz2 šroubovacích bitů Standard s magnetickým držákem	Magnetický držák bitů
		PZ2
25 mm		25

*Minimální objednávková množství 40 ks



Katalogové číslo	Popis	Další vybava			
DT71511T*	16dílná sada šroubovacích bitů Standard s vodítkem	Vodítko vrutů			
	PH2	PZ2	PZ3	T20	T25
25 mm	2	6	3	2	2

*Minimální objednávková množství 10 ks

SADY ŠROUBOVACÍCH NÁSTAVCŮ FLEXTORQ™



Katalogové číslo	Popis							Další vybava		
DT70730T*	25dílná sada šroubovacích nástavců FLEXTORQ							Čistitelná nástrčná hlavice 8 mm; magnetické vodítko vrutů s torzní zónou		
	PH2	PZ2	PZ3	Plochý	T20	T25	T30			
25 mm		7	1	SI6	2	2	2			
57 mm	2	2	1							
89 mm	1	1			1					

*Minimální objednávková množství 5 ks



Katalogové číslo	Popis							Další vybava		
DT70731T*	37dílná sada šroubovacích nástavců FLEXTORQ							Hliníkový magnetický doraz; magnetické vodítko vrutů s torzní zónou		
	PH1	PH2	PH3	PZ1	PZ2	PZ3	Plochý	T20	T25	T25H**
25 mm	1	3	1	2	8	3	SI4/SI5/SI6	1	1	1
57 mm		2		1	5	1		1	1	
89 mm		1			1					

*Minimální objednávková množství 5 ks **TxxH = bezpečnostní



Katalogové číslo	Popis							Další vybava				
DT70732T*	37dílná sada šroubovacích nástavců FLEXTORQ							Hliníkový magnetický doraz; magnetické vodítko vrutů s torzní zónou				
	PH1	PH2	PZ1	PZ2	T10	T15	T20	T25	T27	T30	T20H**	T25H**
25 mm	1	1	1	1	2	3	5	4	1	1	1	1
57 mm		1		1	1	2	3	3				
89 mm							1	1				

*Minimální objednávková množství 5 ks **TxxH = bezpečnostní



Katalogové číslo	Popis							Další vybava			
DT70733T*	38dílná sada šroubovacích nástavců FLEXTORQ + ochranné brýle							Čistitelná nástrčná hlavice 8 mm; držák bitů; adaptér 1/4" šestihran na 1/4" čtyřhran; adaptér 1/4" šestihran na 3/8" čtyřhran			
	PH2	PH3	PZ2	PZ3	T10	T15	T20	T25	T30	T40	
25 mm	1	1	1	1	3	4	8	6	2	1	
57 mm	1		1			1	1	1			
89 mm							1				

*Minimální objednávková množství 5 ks



Katalogové číslo	Popis							Další vybava			
DT70734T*	29dílná sada šroubovacích nástavců FLEXTORQ							Hliníkový magnetický doraz			
	PH2	PZ2	PZ3	T10	T15	T20	T25	T30	T20H**	T25H**	
25 mm				1	1	1	1	1	1	1	
57 mm	1	1	1	2	3	7	5	1			

*Minimální objednávková množství 5 ks **TxxH = bezpečnostní



Katalogové číslo	Popis							Další vybava			
DT70735T*	25dílná sada šroubovacích nástavců FLEXTORQ a vrtáky do kovu							Šroubovací hlavice 8, 10 mm; magnetický držák bitů			
	PH1	PH2	PH3	PZ2	T10	T15	T20	T25	T30		
25 mm	1	1	1	1	1	1	5	3	1		
57 mm		1					1				
Vrtáky HSS** (mm)	3		4		5		6		8		
Počet ks	1		1		1		1		1		

*Minimální objednávková množství 5 ks **Do kovu s šestihrannou stopkou 1/4"



Katalogové číslo	Popis							Další vybava		
DT70737T*	31dílná sada šroubovacích nástavců FLEXTORQ							Magnetický držák bitů s torzní zónou		
	PH1	PH2	PH3	PZ1	PZ2	PZ3	T20	T25		
25 mm	1	2	1	1	6	1	1	1		
57 mm	1	3		1	6	2	2	1		

*Minimální objednávková množství 5 ks



Katalogové číslo	Popis							Další vybava		
DT70738T*	31dílná sada šroubovacích nástavců FLEXTORQ							Magnetický držák bitů s torzní zónou		
	PH2	PZ2	T10	T15	T20	T25	T30	T20H**	T25H**	
25 mm	1	1	1	1	4	3	1	1	1	
57 mm	1	1	2	2	6	4				

*Minimální objednávková množství 5 ks **TxxH = bezpečnostní

SADY ŠROUBOVACÍCH NÁSTAVCŮ FLEXTORQ™



Katalogové číslo	Popis						Další vybava			
DT70739T*	31dílná sada šroubovacích nástavců FLEXTORQ						Magnetický držák bitů s torzní zónou			
	PH1	PH2	PH3	PZ1	PZ2	PZ3	T20	T25	T30	
25 mm		1	1	1	7	1	1	1		
57 mm	1		1	1	7	1	1	1		1
89 mm										

*Minimální objednáací množství 5 ks



Katalogové číslo	Popis						Další vybava				
DT70740T*	38dílná sada šroubovacích nástavců FLEXTORQ + pracovní brýle						Čistitelná nástrčná hlavice 8 mm; adaptér 1/4" šestihran na 1/4" čtyřhran; adaptér 1/4" šestihran na 3/8" čtyřhran; magnetické vodítko s torzní zónou				
	PH2	PH3	PZ1	PZ2	PZ3	Plochý	T10	T15	T20	T25	T30
25 mm	3	2	1	11	3	6; 8-10	1	1	1	1	2
57 mm	1			3	1						
89 mm				1							

*Minimální objednáací množství 5 ks



Katalogové číslo	Popis						Další vybava			
DT70741T*	32dílná sada šroubovacích nástavců FLEXTORQ a vrtáků do kovu						Čistitelná nástrčná hlavice 8xmm; magnetický držák bitů s torzní zónou			
	PH2	PH3	PZ1	PZ2	PZ3	Plochý	T15	T20	T25	T30
25 mm	1	1	1	8	3	Sl6	1	2	2	2
57 mm				2	1					
85 mm	1			1						
Vrtáky HSS** (mm)	5			6			8			
Počet ks	1			1			1			

*Minimální objednáací množství 5 ks **Šestihranná stopka



Katalogové číslo	Popis						Další vybava				
DT70742T*	33dílná sada šroubovacích nástavců FLEXTORQ						Šroubovací hlavice 8, 10 mm; magnetické vodítko s torzní zónou				
	PH1	PH2	PH3	PZ1	PZ2	PZ3	T10	T15	T20	T25	T30
25 mm	1	5	1	2	8	2	2	1	3	2	1
57 mm		1			1						

*Minimální objednáací množství 5 ks



Katalogové číslo	Popis						Další vybava			
DT70745T*	31dílná sada šroubovacích nástavců FLEXTORQ						Magnetický držák bitů s torzní zónou			
	PH2	PZ2	T10	T15	T20	T25	T30	T20H**	T25H**	
25 mm	1	1	1	2	4	2	1	1	1	
57 mm	1	1	2	3	5	4				

*Minimální objednáací množství 5 ks **TxxH = bezpečnostní



Katalogové číslo	Popis						Další vybava		
DT70746T*	34dílná sada šroubovacích nástavců FLEXTORQ						Hliníkový magnetický doraz		
	PH1	PH2	PH3	PZ1	PZ2	PZ3	T20	T25	
25 mm	1	2	1	1	5	2	1	1	
57 mm	1	2		1	10	2	2	1	

*Minimální objednáací množství 5 ks



Katalogové číslo	Popis						Další vybava			
DT70748T*	24dílná sada šroubovacích nástavců FLEXTORQ a vrtáků do kovu									
	PH1	PH2	PH3	PZ1	PZ2	PZ3	T20	T25	T30	
25 mm	1	2	1	1	4	1	2	1	1	
Vrtáky HSS** (mm)	2	3,2	3,5	4	5	5,5	6	7	8	10
Počet ks	1	1	1	1	1	1	1	1	1	1

*Minimální objednáací množství 5 ks **Šestihranná stopka



Katalogové číslo	Popis						Další vybava		
DT70749T*	25dílná sada šroubovacích nástavců FLEXTORQ a vrtáků do kovu						Magnetické vodítko s torzní zónou		
	PH1	PH2	PH3	PZ1	PZ2	PZ3	T20		
25 mm	1	5	1	1	6	1			
57 mm		1			2				1
Vrtáky HSS** (mm)	3		4		5		6		8
Počet ks	1		1		1		1		1

*Minimální objednáací množství 5 ks **Šestihranná stopka

SADY ŠROUBOVACÍCH NÁSTAVCŮ



Katalogové číslo	Popis												Další výbava			
DT70703*	47dílná sada šroubovacích nástavců + pracovní brýle												Magnetický držák bitů			
	PH1	PH2	PH3	PZ1	PZ2	PZ3	Plochý	T20	T25	T30	T10H**	T15H**	T20H**	T25H**	T30H**	T40H**
25 mm	1	5	2	3	14	5	Sl6	1	2	2	1	1	1	1	1	1
50 mm		1			1	1			1							

*Minimální objednávková množství 5 ks **TxH = bezpečnostní



Katalogové číslo	Popis								Další výbava				
DT70705*	40dílná sada šroubovacích nástavců Torx								Utahovací hlavice 8 a 10 mm, magnetické vodičko				
	PH1	PH2	PH3	PZ1	PZ2	PZ3	Plochý	T10	T15	T20	T25	T30	
25 mm	1	2	1		2	2	Sl6	2	2	3	3	2	
50 mm	1	2		1	2			1	1	3	3	2	

*Minimální objednávková množství 5 ks



Katalogové číslo	Popis						Další výbava				
DT70706M*	25dílná sada šroubovacích nástavců a vrtáků + termohmek						Utahovací hlavice 10 mm, magnetické vodičko vrutů				
	PH2	PZ2	PZ3	T10	T15	T20	T25	T30			
25 mm	1	5	2	1	1	1	2	1			
50 mm	2	1	1				1				
Vrtáky HSS** (mm)	3			4		5		6			
Počet ks	1			1		1		1			

*Minimální objednávková množství 4 ks **Šestihránná stopka



Katalogové číslo	Popis						Další výbava				
DT70708*	25dílná sada šroubovacích nástavců a vrtáků do kovu						Rychloupínací držák bitů, magnetické vodičko				
	PH2	PZ2	PZ3	T10	T15	T20	T25	T30			
25 mm	2	5	2	1	1	1	2	1			
50 mm	1	1					1	1			
Vrtáky HSS** (mm)	3			4		5		6			
Počet ks	1			1		1		1			

*Minimální objednávková množství 5 ks **Šestihránná stopka

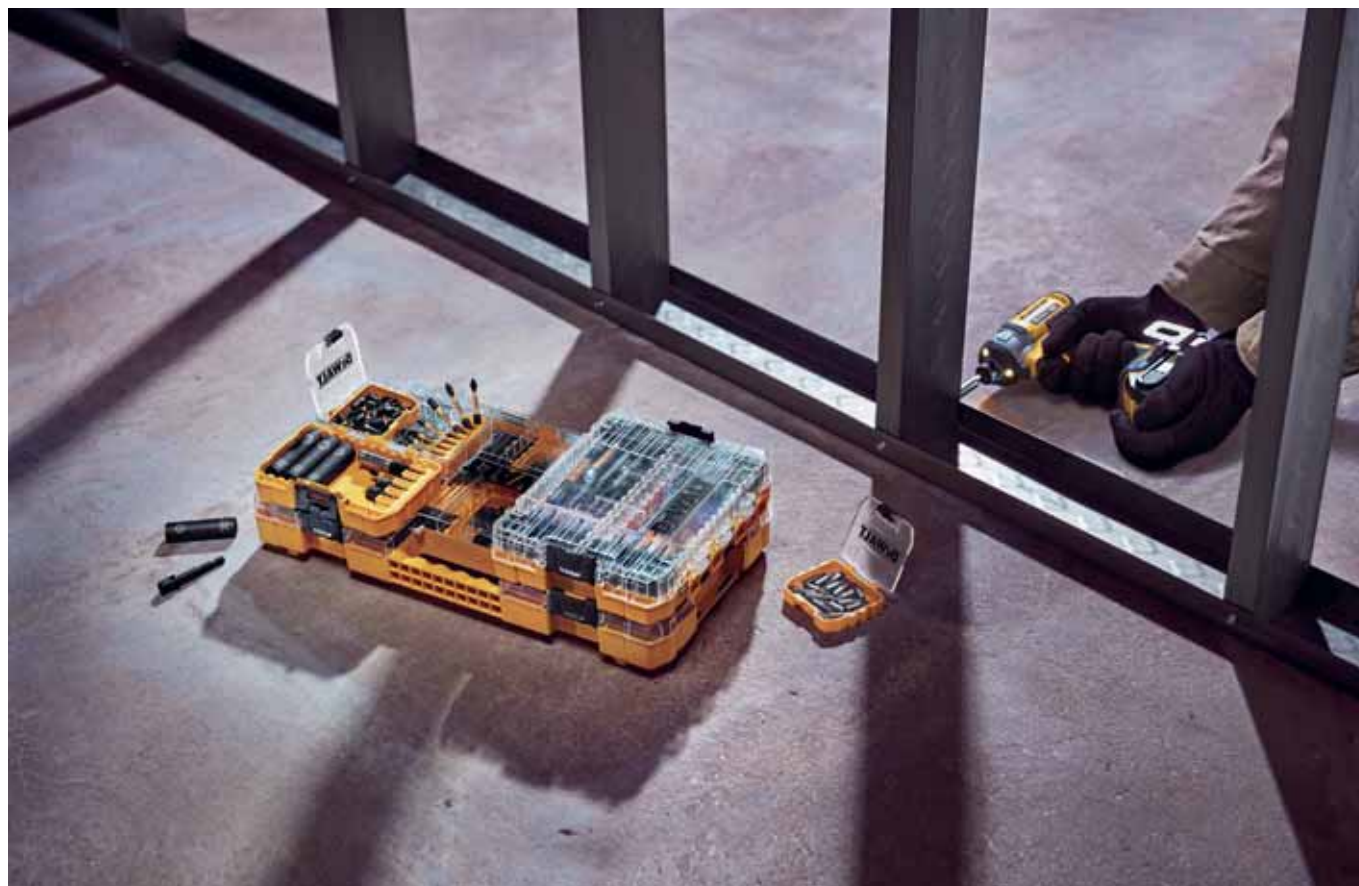

UNIVERZÁLNÍ SADY



Katalogové číslo	Popis												Další výbava								
DT70756*	35dílná sada příslušenství												Magnetické vodítko; magnetický držák bitů								
	PH1	PH2	PH3	PZ1	PZ2	PZ3	T20	T25													
25 mm	1	1	1	1	1	1	1	1													
50 mm					1																
89 mm									1				1								
Vrtáky do kovu EXTREME® 2 (mm)	1	1,5	2	2,5	3	3,2	3,3	3,5	4	4,2	4,5	4,8	5	5,5	6	6,5	7	7,5	8	10	12
Počet ks	1	1	1	1	1	1	1	1	1	1	1	1	1	1	1	1	1	1	1	1	1

*Minimální objednáací množství 5 ks



Katalogové číslo	Popis							Další výbava						
DT70757*	55dílná sada příslušenství							Šroubovací hlavice 8 mm; adaptér 1/4" šestšhran na 1/4" čtyřhran; adaptér 1/4" šestšhran na 3/8" čtyřhran						
	PH1	PH2	PZ2	PZ3	Ploché	T10	T20	T25	T30					
25 mm	2	2	25	3	SL6 / SL8	3	3	2	2					
Vrtáky do kovu HSS-G (mm)	3		4		5		6		8		10		12	
Počet ks	1		1		1		1		1		1		1	
Ploché vrtáky do dřeva (mm)	14			20										
Počet ks	1			1										

*Minimální objednáací množství 5 ks



Katalogové číslo	Popis							Další výbava										
DT70758*	57dílná sada příslušenství							Magnetické vodítko; magnetický držák bitů										
	PH1	PH2	PH3	PZ1	PZ2	PZ3	T15	T20	T25	T30	T40							
25 mm	1	3	1	1	3	1	1	22	4	1	1							
50 mm	1						1											
Vrtáky do dřeva – spirálové (mm)	3		4		5		6		8		10		12					
Počet ks	1		1		1		1		1		1		1					
Vrtáky do dřeva – ploché (mm)	12			14			16			20			22			25		
Počet ks	1			1			1			1			1					

*Minimální objednáací množství 5 ks



Katalogové číslo	Popis												Další výbava			
DT70759*	63dílná sada příslušenství												Magnetické vodítko; magnetický držák bitů			
	PH1	PH2	PH3	PZ1	PZ2	PZ3	T15	T20	T25	T30	T40					
25 mm	1	3	1	1	23	1	1	3	3	1	1					
50 mm	1						1									
Vrtáky do kovu EXTREME® 2 (mm)	1,5	2	2,5	3	3,5	4	4,5	5	5,5	6	6,5	7				
Počet ks	1	1	1	1	1	1	1	1	1	1	1	1	1			
Vrtáky do zdiva EXTREME® (mm)	4	5	6	7	8											
Počet ks	1	1	2	1	2											

*Minimální objednáací množství 5 ks



Katalogové číslo	Popis												Další výbava			
DT70760*	68dílná sada příslušenství												Magnetické vodítko; magnetický držák bitů			
	PH1	PH2	PH3	PZ1	PZ2	PZ3	T15	T20	T25	T30	T40					
25 mm	1	3	1	1	3	1	1	22	4	1	1					
50 mm	1						1									
Vrtáky do kovu EXTREME® 2 (mm)	1,5	2	2,5	3	3,5	4	4,5	5	5,5	6	6,5	7				
Počet ks	1	1	1	1	1	1	1	1	1	1	1	1	1			
Vrtáky SDS Plus EXTREME® (mm)	6 × 110	6 × 160	8 × 160	10 × 160												
Počet ks	1	2	1	1												
Vrtáky do zdiva EXTREME® (mm)	4	5	6	7	8											
Počet ks	1	1	2	1	2											

*Minimální objednáací množství 5 ks



Katalogové číslo	Popis												Další výbava								
DT70761*	72dílná sada příslušenství												Magnetické vodítko; magnetický držák bitů								
	PH1	PH2	PH3	PZ1	PZ2	PZ3	T15	T20	T25	T30	T40										
25 mm	1	3	1	1	3	1	1	22	4	1	1										
50 mm	1						1														
Vrtáky do kovu HSS-G (mm)	1	1,5	2	2,5	3	3,2	3,3	3,5	4	4,2	4,5	4,8	5	5,5	6	6,5	7	7,5	8	10	12
Počet ks	1	1	1	1	1	1	1	1	1	1	1	1	1	1	1	1	1	1	1	1	1
Vrtáky do zdiva (mm)	4	5	6	7	8																
Počet ks	1	1	2	1	2																

*Minimální objednáací množství 5 ks

UNIVERZÁLNÍ SADA



Katalogové číslo	Popis										Další vybava
DT70763	85dílná sada šroubovacích nástavců a vrtáků										Šroubovací hlavice 8, 10 mm, magnetický držák bitů, 2x SMALL BULK STORAGE, MIX 25 mm šroubovacích bitů
	PH2	PZ1	PZ2	PZ3	T10	T15	T20	T25	T30	T40	
25 mm	1	1	1	1	2	6	40	8	2	2	
50 mm							1	1			
Vrtáky do dřeva ploché (mm)			14	18	20	22	25				
Počet ks			1	1	1	1	1				
Vrtáky do kovu Black&GOLD HSS-G (mm)			2	3	4	5	6	8			
Počet ks			1	1	1	1	1	1			
Vrtáky SDS Plus (mm)			5 × 160	6 × 160	8 × 160	10 × 160	12 × 160				
Počet ks			1	1	1	1	1				

DRŽÁK SAD – TSTAK™ CADDY



Tento držák, který je zcela kompatibilní se systémem TSTAK™, je opatřen zabudovanou rukojetí pro přenášení a ukládacími otvory pro uložení až čtyř malých pouzder Small Bulk Storage a pěti sad Small ToughCase™.



Katalogové číslo	Popis
DT70716	Úložný prostor pro nové sady příslušenství DeWALT. Určeno pro čtyři sady Small Bulk Storage a pět sad Small Toughcase™



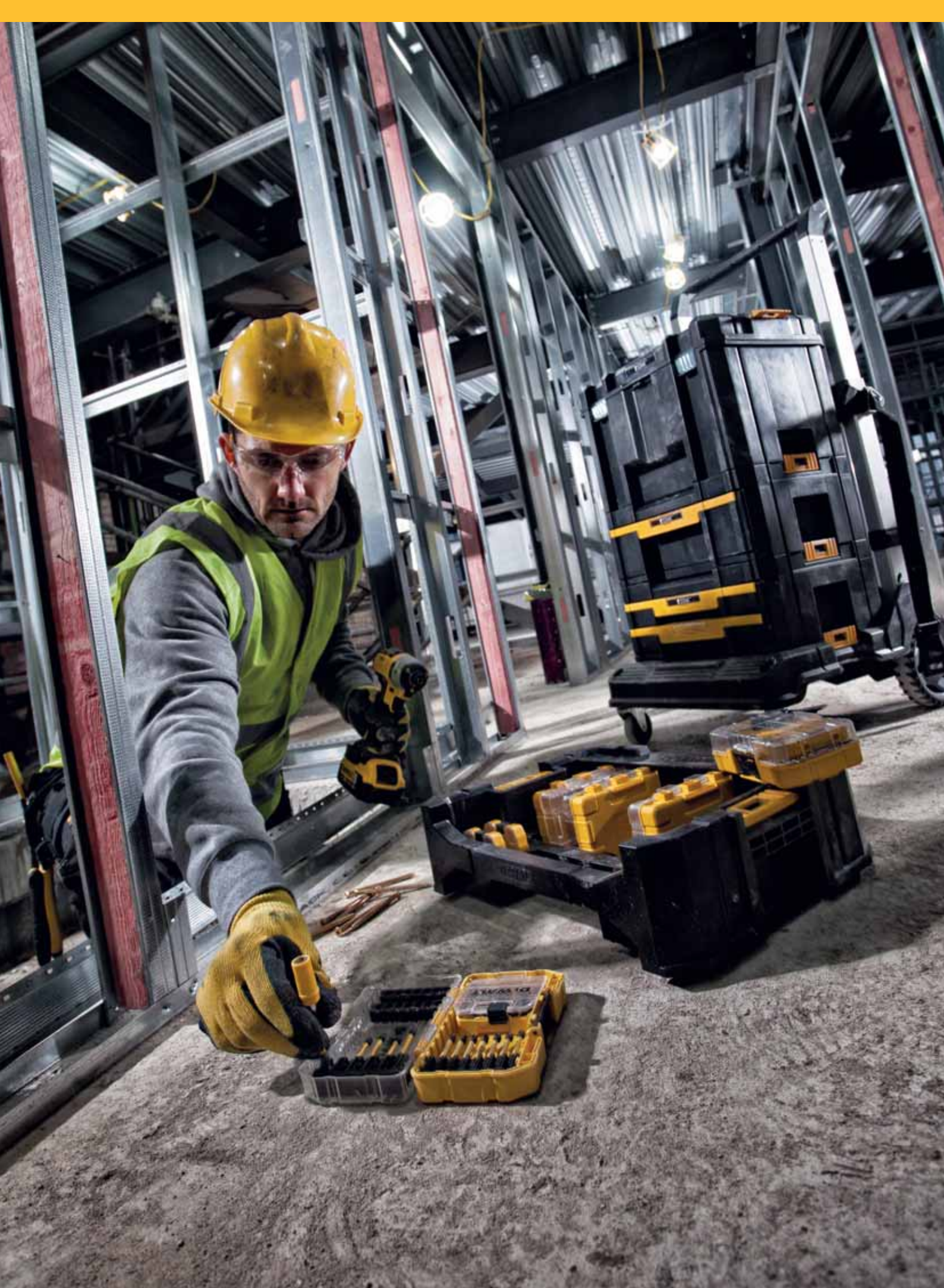

SESTAVTE SI SVOJI VLASTNÍ SADU PŘÍSLUŠENSTVÍ TOUGHCASE

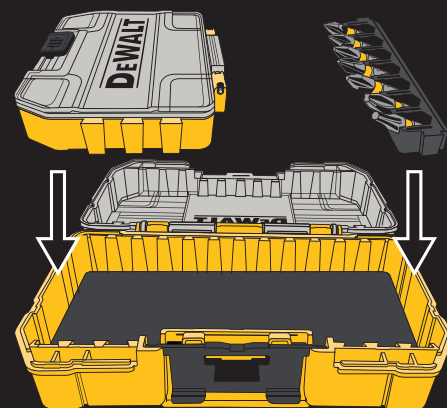

1

VYBERETE SI POUZDRO



MALÉ ÚLOŽNÉ POUZDRO SMALL BULK STORAGE

- Ideální pro náhradní šroubovací bity
- Umožňuje ukládání bitů 25 mm a 57 mm
- Lze jej vkládat do malých, středních a velkých sad i do držáku sad TSTAK

MALÉ SADY TOUGHCASE

- Určené k ukládání a přenášení vašeho příslušenství
- Umožňují vložení MALÉHO ÚLOŽNÉHO POUZDRA
- Variabilní uchycení držáků příslušenství
- Vhodné pro uložení v držáku sad TSTAK

STŘEDNÍ SADY TOUGHCASE

- Určené k ukládání a přenášení vašeho příslušenství
- Umožňují vložení MALÉHO ÚLOŽNÉHO POUZDRA
- Umožňují uchycení MALÝCH SAD na horní víko

VELKÉ SADY TOUGHCASE

- Umožňují vložení MALÉHO ÚLOŽNÉHO POUZDRA
- Určené k ukládání široké řady příslušenství
- Obsahují vyjímatelné dělicí přepážky pro přizpůsobování úložných přihrádek a optimalizaci využití prostoru
- Stohovatelná konstrukce umožňuje uložení více sad na sebe
- Kompatibilní se systémem TSTAK



2

ZVOLTE SI SVÉ PŘÍSLUŠENSTVÍ



DRŽÁKY BITŮ A DĚLICÍ PŘEPÁŽKY

- Přizpůsobte svoji vlastní sadu příslušenství pomocí držáků bitů a dělicích přepážek. Držáky bitů jsou konstruovány tak, aby umožňovaly snadné vyjímání bitů i bezpečné zajištění jejich polohy v době, kdy nejsou používány



DRŽÁKY HROTŮ

DRŽÁKY ŠROUBOVACÍCH BITŮ 25 mm

- Vyberte si bity typu Pz, Ph, Torx nebo jejich mix



DRŽÁKY ŠROUBOVACÍCH BITŮ 57 mm

- Vyberte si bity typu Pz, Ph, Torx nebo jejich mix



VRTÁNÍ A UTAHOVÁNÍ

- Vrtáky do dřeva
- Vrtáky do kovu
- Multimateriálové vrtáky
- Vrtáky SDS Plus
- Čistitelné a kompaktní utahovací hlavice



3

SESTAVTE SI SVOJI SADU



BUĎTE PŘIPRAVENI K PRÁCI V JAKÉMKOLI PROSTŘEDÍ

SETY PŘÍSLUŠENSTVÍ PRO SADY TOUGHCASE

Katalogové číslo	Popis	Minimální objednáací množství
DT70800	2 x malé úložné pouzdro Small Bulk Storage	10
DT70801	Malá sada ToughCase + malé úložné pouzdro (x1) + 25mm držák na 7 ks bitů (x2) + 57mm držák na 7 ks bitů (x2)	5
DT70802	Střední sada ToughCase + malé úložné pouzdro (x1) + přepážky (x6) + 25mm držák na 7 ks bitů (x2) + 57mm držák na 7 ks bitů (x2)	5
DT70803	Střední sada ToughCase + malé úložné pouzdro (x2) + 25mm držák na 7 ks bitů (x3) + 57mm držák na 7 ks bitů (x3)	5
DT70804	Velká sada ToughCase + Malé úložné pouzdro (x3) + přepážky (x6) + 25mm držák na 7 ks bitů (x4) + 57mm držák na 7 ks bitů (x4)	5
DT70805	25mm držák na 7 ks bitů (x3) + 57mm držák na 7 ks bitů (x3) + přepážky (x4)	10
DT70839	Velká sada ToughCase (prázdná) + přepážky (x6)	5
DT70806	25mm držák na 7 ks bitů + FLEXTORQ HEX3 (x1), HEX4 (x3), HEX5 (x2), HEX6 (x1)	10
DT70807	25mm držák na 7 ks bitů + FLEXTORQ PH2 (x7)	10
DT70808	25mm držák na 7 ks bitů + FLEXTORQ PH1 (x2), PH2 (x3), PH3 (x2)	10
DT70809	25mm držák na 7 ks bitů + FLEXTORQ PH1 (x1), PH2 (x2), PZ1 (x1), PZ2 (x2), PZ3 (x1)	10
DT70810	25mm držák na 7 ks bitů + FLEXTORQ PH2 (x1), PZ2 (x1), T20 (x2), T25 (x2), T30 (x1)	10
DT70811	25mm držák na 7 ks bitů + FLEXTORQ PZ2 (x7)	10
DT70812	25mm držák na 7 ks bitů + FLEXTORQ PZ1 (x2), PZ2 (x3), PZ3 (x2)	10
DT70813	25mm držák na 7 ks bitů + FLEXTORQ PZ1 (x1), PZ2 (x2), T15 (x1), T20 (x1), T25 (x1), T30 (x1)	10
DT70814	25mm držák na 7 ks bitů + FLEXTORQ plochý 4 (x1), plochý 4.5 (x1), plochý 5.5 (x1), plochý 6 (x1), plochý 6.5 (x2), plochý 8 (x1)	10
DT70815	25mm držák na 7 ks bitů + FLEXTORQ čtvercový 1 (x2), čtvercový 2 (x3), čtvercový 3 (x2)	10
DT70816	25mm držák na 7 ks bitů + FLEXTORQ T15 (x1), T20 (x2), T25 (x2), T30 (x1), T40 (x1)	10



SETY PŘÍSLUŠENSTVÍ PRO SADY TOUGHCASE



Katalogové číslo	Popis	Minimální objednávací množství
DT70817	57mm držák na 7 ks bitů + FLEXTORQ PH2 (x7)	10
DT70818	57mm držák na 7 ks bitů + FLEXTORQ PH1 (x2), PH2 (x3), PH3 (x2)	10
DT70819	57mm držák na 7 ks bitů + FLEXTORQ PH1 (x1), PH2 (x2), PZ1 (x1), PZ2 (x2), PZ3 (x1)	10
DT70820	57mm držák na 7 ks bitů + FLEXTORQ PH2 (x1), PZ2 (x1), T20 (x2), T25 (x2), T30 (x1)	10
DT70821	57mm držák na 7 ks bitů + FLEXTORQ PZ2 (x7)	10
DT70822	57mm držák na 7 ks bitů + FLEXTORQ PZ1 (x2), PZ2 (x3), PZ3 (x2)	10
DT70823	57mm držák na 7 ks bitů + PZ1 (x1), PZ2 (x2), T15 (x1), T20 (x1), T25 (x1), T30 (x1)	10
DT70824	57mm držák na 7 ks bitů + FLEXTORQ SQ1 (x2), SQ2 (x3), SQ3 (x2)	10
DT70825	57mm držák na 7 ks bitů + FLEXTORQ T15 (x1), T20 (x2), T25 (x2), T30 (x1), T40 (x1)	10
DT70826	5ks držák na bity + utahovací hlavice 8mm, 10mm, 13mm + držák bitů Torsion	10
DT70827	5ks držák na bity + čisticí utahovací hlavice 8mm, 10mm, 13mm + držák bitů Torsion	10
DT70828	6ks držák na bity + vrtáky do železa Black & Gold s kulatou stopkou 2mm, 3mm, 4mm, 5mm, 6mm, 8mm	10



SETY PŘÍSLUŠENSTVÍ PRO SADY TOUGHCASE

Katalogové číslo	Popis	Minimální objednávací množství
DT70829	držák na 7 ks bitů + vrtáky do železa Black & Gold s kulatou stopkou 3mm, 4mm, 5mm, 6mm, 8mm, 10mm, 12mm	10
DT70830	5ks držák na bity + multimateriálové vrtáky s šestihranou stopkou 4mm, 5mm, 5.5mm, 6mm, 8mm	10
DT70831	držák na 7 ks bitů + vrtáky do železa Black & Gold s šestihranou stopkou 2mm, 3mm, 4mm, 5mm, 6mm, 8mm, 10mm	10
DT70832	5ks držák na bity + ploché vrtáky do dřeva Extreme 18mm, 20mm, 22mm, 25mm, 32mm	10
DT70833	5ks držák na bity + ploché vrtáky do dřeva Extreme 14mm, 18mm, 20mm, 22mm, 25mm	10
DT70834	5ks držák na bity + ploché vrtáky do dřeva Extreme 16mm, 18mm, 20mm, 25mm, 32mm	10
DT70835	5ks držák na bity + vrtáky SDS Plus 5.5x160mm (x1), 6x160mm (x1), 7x160mm (x1), 8x160mm (x1), 10x160mm (x1)	10
DT70836	5ks držák na bity + vrtáky SDS Plus 6x160mm (x2), 8x160mm (x1), 10x160mm (x1), 12x160mm (x1)	10
DT70837	5ks držák na bity + vrtáky SDS Plus 5x160mm (x1), 6x160mm (x1), 8x160mm (x1), 10x160mm (x1), 12x160mm (x1)	10
DT70838	5ks držák na bity + vrtáky SDS Plus 5x160mm, 5.5x160mm, 6x160mm, 6.5x160mm, 7x160mm	10



ŠROUBOVACÍ NÁSTAVCE EXTREME® IMPACT® TORSION

EXTREME®

NÁSTAVCE EXTREME® IMPACT® TORSION PRO ŠROUBY S KŘÍŽOVOU DRÁŽKOU PHILLIPS®



Katalogové číslo	Rozměry	Celková délka mm	Počet ks v balení
DT7993T	Ph1	25	5
DT7994T	Ph2	25	5
DT7995T	Ph3	25	5
DT7997T	Ph1	57	5
DT70532T	Ph2	57	2
DT7998T	Ph2	57	5
DT7999T	Ph3	57	5



NÁSTAVCE EXTREME® IMPACT® TORSION PRO ŠROUBY S KŘÍŽOVOU DRÁŽKOU PZ



Katalogové číslo	Rozměry	Celková délka mm	Počet ks v balení
DT7386T	Pz1	25	5
DT7387T	Pz2	25	5
DT7388T	Pz3	25	5
DT7390T	Pz1	57	5
DT70531T	Pz2	57	2
DT7391T	Pz2	57	5
DT7392T	Pz3	57	5



NÁSTAVCE EXTREME® IMPACT® TORSION PRO ŠROUBY TORX®



Katalogové číslo	Rozměry	Celková délka mm	Počet ks v balení
DT7379T	T10	25	5
DT7380T	T15	25	5
DT7381T	T20	25	5
DT7382T	T25	25	5
DT7383T	T27	25	5
DT7384T	T30	25	5
DT7393T	T10	57	5
DT7394T	T15	57	5
DT70533T	T20	57	2
DT7395T	T20	57	5
DT70534T	T25	57	2
DT7396T	T25	57	5
DT7397T	T27	57	5
DT7398T	T30	57	5
DT7399T	T40	57	5



BALENÍ ŠROUBOVACÍCH NÁSTAVCŮ EXTREME® IMPACT® TORSION



EXTREME®

BALENÍ ŠROUBOVACÍCH NÁSTAVCŮ 50 mm VČETNĚ MAGNETICKÉHO DRŽÁKU S DORAZEM

Katalogové číslo	Rozměry	Celková délka mm	Počet ks v balení
DT70535T	Pz2	57	3
DT70536T	Ph2	57	3
DT70537T	T20	57	3
DT70538T	T25	57	3



BALENÍ ŠROUBOVACÍCH NÁSTAVCŮ 85 mm

Katalogové číslo	Rozměry	Celková délka mm	Počet ks v balení
DT70566T	Pz2	89	2
DT70567T	Ph2	89	2
DT70568T	T20	89	2
DT70569T	T25	89	2



Katalogové číslo	Popis	Balené množství
DT70547T	Magnetický držák pro nástavce 50 mm EXTREME® IMPACT Torsion	1



ŠROUBOVACÍ NÁSTAVCE TORSION



SPECIÁLNÍ TORZNÍ ZÓNA

Speciální vytvrzení se zónou Torsion pro dlouhou životnost při extrémních aplikacích ve dřevě a kovu.



PŘESNÁ STOPKA

Optimální usazení díky výrobě podle německé normy DIN.



ŠESTIHRANNÁ KONSTRUKCE

Zajišťuje optimální momentové vlastnosti při náhlých momentových špičkách a omezuje tak riziko zlomení.



KVALITNÍ OCEL

Evropská vysoce kvalitní ocel pro extrémní odolnost a životnost.

VLASTNOSTI: Vysoce kvalitní šroubovací nástavce v kvalitě „TORSION“ • Všechny nástavce jsou dodávány v robustní plastové zavírací krabičce.

APLIKACE: Pro všechny aplikace šroubování.

Pro použití s vrtačkami a šroubováky (akumulátorovými nebo napájenými ze sítě)

NÁSTAVCE TORSION PRO ŠROUBY S KŘÍŽOVOU DRÁŽKOU PHILLIPS®



Katalogové číslo	Rozměry	Celková délka mm	Počet ks v balení
DT7231	Ph1	25	5
DT7232	Ph2	25	5
DT7238	Ph2	25	20
DT7245	Ph1	50	5
DT7246	Ph2	50	5
DT7204	Ph2	110	5



NÁSTAVCE TORSION PRO ŠROUBY S KŘÍŽOVOU DRÁŽKOU PZ

Katalogové číslo	Rozměry	Celková délka mm	Počet ks v balení
DT7211	Pz1	25	5
DT7212	Pz2	25	5
DT7218	Pz2	25	20
DT7213	Pz3	25	5
DT7225	Pz1	50	5
DT7226	Pz2	50	5
DT7203	Pz2	110	5



NÁSTAVCE TORSION PRO ŠROUBY TORX®

Katalogové číslo	Rozměry	Celková délka mm	Počet ks v balení
DT7253	T10	25	5
DT7254	T15	25	5
DT7255	T20	25	5
DT7256	T25	25	5
DT7258	T30	25	5
DT7268	T30	25	20
DT7259	T40	25	5
DT7290	T10	70	5
DT7291	T15	70	5
DT7292	T20	70	5
DT7293	T25	70	5
DT7295	T30	70	5
DT7296	T40	70	5

NÁSTAVCE EXTREME® IMPACT® TORSION - HROMADNÉ BALENÍ

Katalogové číslo	Popis	Obsah balení	Minimální objednávací množství
DT7274	10dílná sada bitů 57mm Ph a Pz	6x Pz2; 2x Pz3; 2x Ph2	50
DT7275	10dílná sada bitů 57mm Torx	3x T20; 4x T25; 3x T30	50
DT7276	10dílná sada bitů 57mm Pz	2x Pz1; 6x Pz2; 2x Pz3	50



SADY ŠROBOVACÍCH NÁSTAVCŮ



Katalogové číslo	Popis	Další vybava						
DT71570	14dílná sada nástavců v kompaktní kazetě	1× 125 mm a 1× 85 mm magnetický držák s vodítkem vrutů						
	PH1	PH2	PZ2	T10	T15	T20	T25	T30
25 mm	1	2	1	1	2	2	2	1



Katalogové číslo	Popis	Další vybava																
DT71516	24dílná sada	Držák bitů, adaptér, ráčna																
	PH1	PH2	PH3	PZ1	PZ2	PZ3	T10	T15	T20	T25	T30	T40	Hex4	Hex5	Hex6			
25 mm	1	1	1	1	1	1	1	1	1	1	1	1	1	1	1			
Nástrčné hlavice (mm)	6			7			8			10			11			13		
	1			1			1			1			1			1		



Katalogové číslo	Popis	Další vybava																
DT7944S	31dílná sada nástavců	Bezpečnostní magnetický držák bitů																
	PH1	PH2	PH3	PZ1	PZ2	PZ3	SL4.5	SL5.5	SL6.5	T10	T15	T20	T25	T30	T40	Hex3	Hex4	Hex5
25 mm	2	2	1	2	3	1	1	1	1	2	2	2	2	2	2	1	2	1



Katalogové číslo	Popis
DT7944TS	Promo balení obsahuje 12 ks DT7944S



Katalogové číslo	Popis	Další vybava												
DT7969	32dílná sada nástavců v trvanlivém a rázuvedromém pouzdrú ToughCase	Bezpečnostní magnetický držák bitů												
	PH1	PH2	PH3	PZ1	PZ2	PZ3	SI3	SI4	SI5	SI6.5	Hex3	Hex4	Hex5	Hex6
25 mm	1	2	1	1	2	1	1	1	1	1	1	1	1	1
	T10	T15	T20	T25	T27	T30	T40	T15H	T20H	T25H	T27H	T30H	T40H	
25 mm	1	2	1	1	2	1	1	1	1	1	1	1	1	1

*TxxH = bezpečnostní



Katalogové číslo	Popis
DT7969M	Promo balení obsahuje 12 ks DT7969



Katalogové číslo	Popis	Další vybava		
DT71514	6dílná sada šroubovacích nástavců	Magnetický držák bitů		
	PZ2	PZ3	T20	T25
25 mm	1	1		1
50 mm	1		1	



Katalogové číslo	Popis												TSTAK
DT71569	100dílná univerzální sada T STAK											Ideální do TSTAK kufru DWST1-70706	
	PH1	PH2	PH3	PZ1	PZ2	PZ3	T10	T15	T20	T25	T27	T30	
25 mm	2	23	1	2	23	2	2	2	2	2	2	2	
Plochý		SL4	SL5	SL6	SL7								
Počet ks		1	1	1	1								
Vrtáky do kovu HSS (25 mm)	1,5	2	2,5	3	3,5	4	4,5	5	5,5	6	6,5	7	
Počet ks	1	1	1	1	1	1	1	1	1	1	1	1	
Vrtáky do betonu (mm)	4	5	5,5	6	8	10							
Počet ks	1	1	1	2	2	1							
Vykružovací pily (mm)	32	38	44	54									
Počet ks	1	1	1	1									
Úťahovací hlavice (mm)	5	6	7	8	10								
Počet ks	1	1	1	1	1								



Katalogové číslo	Popis												TSTAK
DT71583*	100dílná univerzální sada T STAK											Ideální do TSTAK kufru DWST1-70706	
	PH1	PH2	PH3	PZ1	PZ2	PZ3	T10	T15	T20	T25	T27	T30	
25 mm	2	23	1	2	23	2	2	2	2	2	2	2	
Plochý		SL4	SL5	SL6	SL7								
Počet ks		1	1	1	1								
Vrtáky do kovu HSS (25 mm)	1,5	2	2,5	3	3,5	4	4,5	5	5,5	6	6,5	7	
Počet ks	1	1	1	1	1	1	1	1	1	1	1	1	
Vrták do betonu SDS Plus (mm)	5	6	7	8	10								
Počet ks	1	1	1	1	1								
Vykružovací pily (mm)	32	38	44	54									
Počet ks	1	1	1	1									
Úťahovací hlavice (mm)	5	6	7	8	10								
Počet ks	1	1	1	1	1								

*Minimální objednávková množství 5 ks

SADY ŠROUBOVACÍCH NÁSTAVCŮ EXTREME® IMPACT® TORSION



Katalogové číslo	Popis												Další vybava			
DT770523T*	32dílná sada nástavců EXTREME® Impact Torsion včetně magnetického držáku nástavců 25 mm												Pro použití s rázovými úťahovými			
	PH1	PH2	PH3	PZ1	PZ2	PZ3	T10	T15	T20	T25	T27	T30	T40	SL6	SL8	PR2
25 mm	1	3	1	2	5	3	2	2	2	2	1	1	1	2	1	2

*Minimální objednávková množství 5 ks



Katalogové číslo	Popis							Další vybava				
DT770578T	10dílná sada EXTREME® Impact Torsion s držákem nástavců naklápěcím o 20° a devíti nástavci 25 mm							Pro použití s rázovými úťahovými				
	PH2	PZ2	T10	T15	T20	T25	T30					
25 mm	2	2	1	1	2	1	1					



Katalogové číslo	Popis						Další vybava		
DT770518T	10dílná sada EXTREME® Impact Torsion s držákem nástavců naklápěcím o 20° a devíti nástavci 25 mm						Pro použití s rázovými úťahovými		
	PH2	PZ2	PZ3	T15	T30	SL6			
25 mm	2	2	2	1	1	1			

ÚHLOVÝ PŘEVOD 90° PRO VRTACÍ A ŠROUBOVACÍ NÁSTAVCE



VLASTNOSTI: Bezpečné upnutí díky robustní šestihřanné stopce 1/4" • Pro použití s rázovými utahovákami a vrtačkami. • Max. moment: 43 Nm
• Integrovaný magnetický kroužek přidrží šroub • Boční rukojeť pro větší podporu.

Variabilní použití ve čtyřech variantách:

DT20500 2 v 1 jako klasický pravouhly nástavec nebo lze použít pouze samotnou hlavu nástavce pro maximální dostupnost do stísněných prostor. Výška 38 mm délka 140 mm.

DT20501 lze použít jako flexibilní prodloužení s uchycením 1/4" pro šroubování, vrtání nebo utahování s nástroji s 1/4 stopkou. Délka 285 mm.

DT20502 4 v 1 lze použít jako klasický pravouhly nástavec nebo flexibilní prodloužení nebo flexibilní prodloužený pravouhly nástavec nebo jako samostatnou pravouhly hlavu. Výška 38 mm délka 350 mm.

DT20503 pravouhly šroubovací hlava s maximální dostupností do stísněných prostor. Výška 38 mm délka 65 mm.

APLIKACE: Pro šroubování, vrtání a utahování ve stísněných a obtížně přístupných místech.



Katalogové číslo	Popis	Počet ks v balení
DT20500	Pravouhly šroubovací nástavec 2 v 1	1
DT20501	Flexibilní držák bitů	1
DT20502	Pravouhly šroubovací nástavec s flexibilní koncovkou 4 v 1	1
DT20503	Pravouhly šroubovací hlava	1



PŘÍSLUŠENSTVÍ K NÁSTAVCI ŠROUBOVÁKU DO SÁDROKARTONU

VLASTNOSTI: Vysoce kvalitní náhradní nástavce pro nástavec šroubováku DeWALT DCF6201 • Magnetický držák nástavců pro hloubkový doraz šroubu.



Katalogové číslo	Rozměry	Celková délka mm	Počet ks v balení
DT7205	Pr2*	153	1
DT7206	Pr2*	153	5
DT7207	Pr2*	153	20
DT7520	Magnetický držák nástavců pro hloubkový doraz šroubu	76	1
DT20425**	Pr2*	153	5

*Srovnatelné s Ph2

**Pouze pro DCF6202 a DCF620 Type 3



NÁSTAVCE PRO ŠROUBOVÁKY A PŘÍKLEPOVÉ VRTAČKY

1/4"



Katalogové číslo	Popis	Celková délka mm	Počet ks v balení
DT7500	Magnetický držák nástavců	60	1
DT7515	Rychlovýměnný držák nástavců ClicFix pro jednoruční ovládání, magnetický	60	1
DT7701	Magnetický držák nástavců s vodícím pouzdrem, průměr 9,5 mm	80	1
DT7702	Magnetický držák nástavců s vodícím pouzdrem, průměr 9,5 mm	120	1
DT90392	Magnetický držák nástavců - DT7500	60	100

RYCHLOVÝMĚNNÝ SYSTÉM FLIP & DRIVE

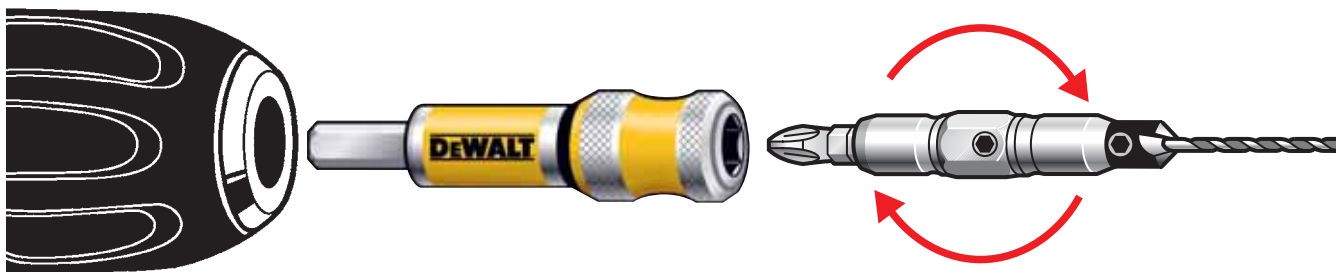

VLASTNOSTI

- Kompletní systém vrtácho a šroubovacího příslušenství pro vrtání zahluobených a vodících otvorů pomocí jedné akce a šroubování.
- Uvolnění konektoru jednou rukou se zatlačením objímky směrem dopředu zaručuje snadnou změnu mezi vrtacími a šroubovacími pracemi.
- Upínací stopka 8 mm zaručuje větší odolnost.

POUŽITÍ

Pro práci s tvrdým a měkkým dřevem, kompozitovými deskami a MDF. Ideální pro výrobu skříní, montáž nábytku, přestavby a vybavení obchodů.

PRO POUŽITÍ S

Vrtačkami s napájecím kabelem i s vrtačkami napájenými baterií.

Katalogové číslo	Popis	Počet ks v balení
DT7604	Vodící vrták a záhlubník No.6 pro vrut 3 mm	1
DT7605	Vodící vrták a záhlubník No.8 pro vrut 4 mm	1
DT7606	Vodící vrták a záhlubník No.10 pro vrut 5 mm	1
DT7607	Vodící vrták a záhlubník No.12 pro vrut 6 mm	1
DT7609	Samostatný vodící vrták No. 8	3

SADY

Katalogové číslo	Popis	Obsah balení	Počet ks v balení
DT7612	Sada vrtáků a záhlubníků Flip and Drive	No. 6, 8, 10, 12 PZ2 25 mm x2 PH2 25 mm x2	1



NÁSTRČNÉ HLAVICE EXTREME® IMPACT

Extrémně robustní, rázuvzdorné nástrčné klíče



SPECIÁLNÍ VYTVRZENÍ

Extrémně robustní a trvanlivé i v nejnáročnějších podmínkách. Podle směrnic ISO2725-1 a ISO2725-2.



ADAPTÉR 1/4" NA 1/2"

Pro plnou kompatibilitu s uchycením z 1/4" na 1/2".



LASEREM VYPÁLENÉ INFORMACE O VELIKOSTI

Otěruvzdorné označení zajišťuje dlouhodobou čitelnost.



POUŽITÍ

Pro pneumatické, akumulátorové a ze sítě napájené rázové utahovky. Lze také používat s jinými šroubovkami s adaptérem nástavců nebo sklícidlem.

APLIKACE: Absolutně rázuvzdorné, určené pro nejnáročnější aplikace.

Pro použití s rázovými utahovkami, vrtačkami a šroubovkami (pneumatickými, akumulátorovými a napájenými ze sítě)

EXTREME

1/2" NÁSTRČNÉ HLAVICE EXTREME® IMPACT

Katalogové číslo	Rozměr mm	Délka mm	Počet ks v balení
DT7530	12	38	1
DT7531	13	38	1
DT7532	14	38	1
DT7533	15	38	1
DT7534	16	38	1
DT7535	17	38	1
DT7536	18	38	1
DT7537	19	38	1
DT7538	20	38	1
DT7539	21	38	1
DT7540	22	38	1
DT7546	12	78	1
DT7548	14	78	1
DT7549	15	78	1
DT7550	16	78	1
DT7551	17	78	1
DT7552	18	78	1
DT7553	19	78	1
DT7554	20	78	1
DT7555	21	78	1
DT7556	22	78	1



SADY

Katalogové číslo	Popis	Počet ks v balení
DT7507	9dílná sada klíčů pro rázový utahovák – nástrčné klíče 10, 13, 15, 17, 19, 22, 24, 27 mm, adaptér 1/4" na 1/2"	1
DT7506	17dílná sada klíčů pro rázový utahovák – nástrčné klíče 6, 8, 10, 11, 12, 13, 14, 16, 17, 18, 19, 20, 21, 22, 24, 27 mm, adaptér 1/4" na 1/2"	1



ADAPTÉRY NÁSTRČNÝCH HLAVIC EXTREME® IMPACT

EXTREME



Katalogové číslo	Popis	Počet ks v balení
DT7508	1/2" na 1/4" pro rázový utahovák	1
DT7512	1/4" na 1/2" pro rázový utahovák	1

NÁSTRČNÉ HLAVICE

Pro použití s vrtačkami a šroubováky (akumulátorovými nebo napájenými ze sítě)



EXTREME® Easy Clean permanentní magnet

ŠESTIHRANNÁ NÁSTRČNÁ HLAVICE (1/4")

Katalogové číslo	Popis	Rozměry mm	Celková délka mm	Počet ks v balení
DT7401	Permanentní magnet	7	50	1
DT7402	Permanentní magnet	8	50	1
DT7403	Permanentní magnet	10	50	1
DT7404	Permanentní magnet	13	50	1
DT7415	Permanentní magnet	6	50	1
DT7430	EXTREME® IMPACT permanentní magnet / Easy Clean	8	75	1
DT7440	EXTREME® IMPACT permanentní magnet / Easy Clean	10	75	1
DT7450	EXTREME® IMPACT permanentní magnet / Easy Clean	13	75	1
DT7460	Sada EXTREME® IMPACT permanentní magnet / Easy Clean	8, 10, 13	75	1



BEZPEČNOSTNÍ DRŽÁK NÁSTAVCŮ EXTREME® IMPACT®



5x DELŠÍ PROVOZNÍ ŽIVOTNOST

Vzhledem k tomu, že při náročném šroubování reaguje momentová spojka šroubováků často příliš pozdě, nejsou vzácností poškozené hlavy šroubů a prasklé nástavce. Inovovaný bezpečnostní držák nástavců poskytuje nápravu.



PŘEPÍNATELNÁ KOMPENZACE RÁZU

S integrovanou kompenzací rázu: zvýšená odolnost proti zlomení a odolnost šroubů/nástavců při náročném šroubování. S vypnutou kompenzací rázu: úplný přenos síly utahovacího momentu šroubováku.



ŠESTIHRANNÁ KONSTRUKCE

Zajišťuje optimální momentové vlastnosti při náhlých změnách momentových tlaků a omezuje tak riziko zlomení.



POUŽITÍ

Pro pneumatické, akumulátorové a ze sítě napájené rázové utahováky. Lze také používat s jinými šroubováky s adaptérem nástavců nebo se sklíčidlem vrtačky.

APLIKACE: Pro všechny šroubovací činnosti. Zejména pro náročné šroubování kov na kov

Pro použití s rázovými utahováky a rázovými vrtačkami (napájené baterií nebo kabelem a stlačeným vzduchem)



Katalogové číslo	Popis	Počet ks v balení
DT7513T	Bezpečnostní držák nástavců (vypínací moment 5,5 Nm) včetně nástavce EXTREME® IMPACT Torsion Ph2, 25 mm	1



PILOVÉ KOTOUČE PRO KOTOUČOVÉ PILY

Vlastnosti pilových kotoučů určují proces práce, kvalitu řezání a životnost zpracovávaného materiálu.

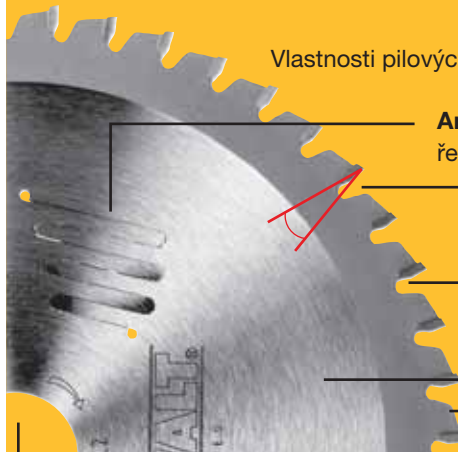

Antivibrační linky: Omezují vibrace pilového kotouče a zajišťují extrémní přesnost řezání a efektivní omezení hluchosti.*

Úhel zubu: Sklon zubu = úhel mezi tělem zubu a pomyslnou čarou vedoucí od hrany zubu do středu kotouče (+20° až -7°).

Šířka řezu:** Šířka řezu pilového kotouče je dána šířkou zubu – lze ji změřit jako vzdálenost mezi pravým a levým bokem na horním okraji.

Kotouč:** Tloušťka kotouče.

Počet a geometrie zubů: Kvalita a rychlost řezání pily jsou dány hlavně počtem a tvarem zubů.

Pilové kotouče s malým počtem zubů a kladným úhlem zubů jsou tedy vhodnější pro rychlé a jednoduché formátování materiálu jako lamináty a desky s povrchovou vrstvou.

Průměr otvoru kotouče:** Průměr otvoru pro upnutí kotouče do stroje.

Třídy kvality

ELITE SERIES: Pro použití s přenosnými pilami, tenčí řez, odolná konstrukce kotouče a zuby z karbidu vyšší jakosti přináší vyšší efektivitu a delší životnost nástroje. Navrženo pro vysoce kvalitní řezání dřeva, dřevěných materiálů s povrchovou úpravou a nepotahovaných materiálů a plastů. Vynikající životnost a odolnost.

XR EXTREME® RUNTIME: Listy do kotoučové pily pro nekompromisní výkonnost. Jedinečný tvar zubů (geometrie střídavých zubů a geometrie plochých zubů) a Thin Kerf Design pro méně prachu a nižší zatížení pily. Nejvyšší kvalita tvrdokov a dilatační drážky pro efektivní využití akumulátoru. Antivibrační a protihlukové linky omezují vibrace pilového kotouče a zajišťují mimořádně čisté řezy a efektivní snížení hluchosti.*

*Pouze označené listy

EXTREME®: Pilové kotouče pro hladký povrch řezu. Extra velké a tvrdé zuby z tvrdokovu pro extrémně čisté a přesné řezy. Unikátní slitina obsahující chrom pro delší životnost. Laserem řezaný list pro lepší soustřednost a vyšší přesnost řezání. Antivibrační prvky omezují vibrace pilového kotouče a zajišťují extrémní přesnost řezání a efektivní omezení hluchosti.*

CONSTRUCTION: Extrémně robustní a odolné pilové kotouče. Zesílená ramena listu pro excelentní ostrost a vysokorychlostní řezání. Extrémně robustní zuby z tvrdokovu, které přenášejí tvrdé rázy od hřebíků a zbytků betonu přímo na tvrzené listy a brání tak vylamování zubů. Robustní list absorbuje silné rázy a zajišťuje dlouhou životnost.

Geometrie zubu



PLOCHÝ ZUB (FTG)

Geometrie zubu, kde je řezná hrana zubu broušená rovně a bez sešikmení. Tento tvar zubu se používá pro podélné řezy a pro univerzální aplikace, kde je kvalita řezu méně důležitá.

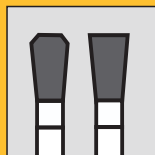

TRAPÉZOVÝ PLOCHÝ ZUB (TCG)

Geometrie zubu, kde jsou ploché zuby střídavě uspořádané a následované nepatrně vyššími trapézovitě broušenými zuby. Tyto vyšší zuby řežou hlouběji, ale jsou nepatrně užší než následující plochý zub a jejich horní hrany jsou na obou stranách sražené. Tím se zabraňuje štípání vláknitého materiálu, např. laminátu.

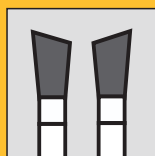

STŘÍDAVÝ ZUB (ATB)

Geometrie zubu, kde jsou řezné hrany zubů střídavě šikmo broušené pod úhlem 10° až 20°. Tento tvar zubů se používá hlavně pro příčné řezání tvrdého a měkkého dřeva a také pro univerzální použití.

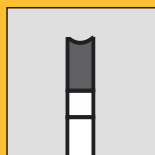

VYDUTÝ ZUB (HZ)

Dva předřezy naruší povrchovou vrstvu a teprve potom hlavní hrana oddělí (plný) materiál. Vhodné zejména pro deskové materiály s oboustrannou povrchovou vrstvou. Výhoda: Hrany řezu na horní i spodní straně jsou bez otřepů.

*Pouze označené kotouče. **Hodnoty udávány v mm



PILOVÉ KOTOUČE DeWALT® PRO STACIONÁRNÍ PILY:



	Katalogové číslo	Ø kotouče / Ø otvoru	Počet zubů	Geometrie (broušení) zubů	Úhel sklonu	Řada	Řez	Tvrdé dřevo	Stavební dřevo	Dřevo s hřebíky	Měkké dřevo	Překlička	Laminát	MDF	Dýha (laťovka)	Desky s povrch. Vrstvou	Plast	Hliník	Kov/Ocel	Nerez	TRESPA	Cemento-vláknité desky
184	DT1669	184/16	24	ATB	+7°	EXTREME®	univerzální	●				●	●	●								
	DT1668	184/16	40	ATB	+7°	EXTREME®	jemný	●				●	●	●								
	DT1670*	184/16	60	ATB	+7°	ELITE®	jemný	●				●	●	●								
210	DT99565	210/30	24	ATB+R	+20°	EXTR. RUNTIME	univerzální	●				●	●	●								
	DT99566	210/30	36	ATB+R	+20°	EXTR. RUNTIME	jemný	●				●	●	●								
	DT99567	210/30	60	ATB+R	+20°	EXTR. RUNTIME	extra jemný	●				●	●	●								
	DT20432	210/30	24	ATB	+18°	EXTREME®	univerzální		●	●	●											
DT20433	210/30	40	ATB	+18°	EXTREME®	univerzální		●	●	●				●								
216	DT1473	216/30	8	FTOP	+12°	EXTREME®	univerzální	●	●		●	●	●								●	●
	DT1914	216/30	48	TCG	-5°	DWC	-											●				
	DT1952	216/30	24	ATB	-5°	DWC	extra rychlý		●	●	●											
	DT1953	216/30	40	ATB	-5°	DWC	univerzální		●	●	●											
	DT99568	216/30	24	ATB+R	+7°	EXTR. RUNTIME	univerzální	●				●	●	●								
	DT99569	216/30	36	ATB+R	+7°	EXTR. RUNTIME	jemný	●				●	●	●								
	DT99570	216/30	60	ATB+R	+7°	EXTR. RUNTIME	extra jemný	●				●	●	●								
	DT4286	216/30	80	TCG	-5°	EXTREME®	extra jemný											●				
	DT4310	216/30	24	ATB	-5°	EXTREME®	extra rychlý	●				●	●	●								
	DT4320	216/30	48	ATB	-5°	EXTREME®	univerzální	●				●	●	●								
250	DT1474	250/30	12	FTOP	+12°	EXTREME®	univerzální	●	●		●	●	●								●	●
	DT1956	250/30	24	ATB	+10°	DWC	extra rychlý		●	●	●											
	DT1957	250/30	48	ATB	+10°	DWC	univerzální		●	●	●											
	DT4202	250/30	24	FTG	+10°	EXTREME®	extra rychlý				●	●	●	●								
	DT99571	250/30	24	ATB+R	+7°	EXTR. RUNTIME	univerzální	●				●	●	●								
	DT99572	250/30	36	ATB+R	+7°	EXTR. RUNTIME	jemný	●				●	●	●								
	DT99573	250/30	60	ATB+R	+7°	EXTR. RUNTIME	extra jemný	●				●	●	●								
	DT4217	250/30	60	HZ	+10°	EXTREME®	-									●						
	DT4226	250/30	30	ATB	+20°	EXTREME®	univerzální	●				●	●	●								
	DT4282	250/30	96	TCG	-5°	EXTREME®	extra jemný								●	●	●	●				
	DT4287	250/30	80	TCG	-5°	EXTREME®	extra jemný								●	●	●	●				
	DT4311	250/30	24	FTG	+10°	EXTREME®	extra rychlý					●	●	●								
	DT4322	250/30	40	ATB	+10°	EXTREME®	univerzální					●	●	●								
	DT4323	250/30	48	ATB	+10°	EXTREME®	univerzální	●				●	●	●								
	DT4345	250/30	50	HZ	+10°	EXTREME®	extra rychlý								●	●	●				●	
DT4351	250/30	60	ATB	+10°	EXTREME®	jemný	●				●	●	●								●	
DT4353	250/30	80	ATB	+10°	EXTREME®	extra jemný					●	●	●	●								
254	DT1182	254/30	60	ATB	+5°	DWC	univerzální		●	●	●											
	DT4280	260/30	80	TCG	-5°	EXTREME®	extra jemný								●	●	●	●				
300	DT4281	300/30	80	TCG	-5°	EXTREME®	extra jemný								●	●	●	●				
	DT14745	305/30	16	FTOP	+12°	EXTREME®	univerzální	●	●		●	●	●								●	●
305	DT1184	305/30	80	ATB	+5°	DWC	univerzální		●	●	●											
	DT1916	305/30	80	TCG	-5°	DWC	-											●				
	DT1958	305/30	24	ATB	-5°	DWC	extra rychlý		●	●	●											
	DT1959	305/30	48	ATB	+10°	DWC	univerzální		●	●	●											
	DT1960	305/30	60	ATB	-5°	DWC	univerzální		●	●	●											
	DT99574	305/30	42	ATB+R	+7°	EXTR. RUNTIME	univerzální	●				●	●	●								
	DT99575	305/30	60	ATB+R	+7°	EXTR. RUNTIME	jemný	●				●	●	●								
	DT99576	305/30	80	ATB+R	+7°	EXTR. RUNTIME	extra jemný	●				●	●	●								
	DT4210	305/30	32	ATB	-5°	EXTREME®	extra rychlý	●				●	●	●								
	DT4218	305/30	72	HZ	+10°	EXTREME®	-									●						
	DT4260	305/30	60	ATB	-5°	EXTREME®	jemný	●				●	●	●								
	DT4283	305/30	80	TCG	-5°	EXTREME®	extra jemný								●	●	●	●				
	DT4288	305/30	80	TCG	-5°	EXTREME®	extra jemný								●	●	●	●				
	DT4290	305/30	96	TCG	-5°	EXTREME®	extra jemný								●	●	●	●				
	DT4330	305/30	36	ATB	-5°	EXTREME®	univerzální	●				●	●	●								
	DT4331	305/30	60	ATB	-5°	EXTREME®	jemný	●				●	●	●								
	DT4346	305/30	60	HZ	+10°	EXTREME®	extra jemný								●	●	●					●
DT4340	305/30	48	ATB	+10°	EXTREME®	univerzální	●				●	●	●								●	
350	DT4291	350/30	96	TCG	-5°	EXTREME®	extra jemný								●	●	●	●				
	DT1921	355/25,4	70	MTCG	+10°	DWC	-														●	
	DT1922	355/25,4	90	MTCG	+10°	DWC	-														●	
	DT1926	355/25,4	66	TCG	+1.5°	DWC	-													●		
DT1927	355/25,4	90	TCG	+1.5°	DWC	-													●			

Geometrie zubů: ATB – střídavý zub TCG – trapezový zub FTG – plochý zub HZ – vydutý zub FTOP – plochý zub, po obou stranách sražené hrany

* z řady ELITE SERIES™

PILOVÉ KOTOUČE EXTREME® PRO STACIONÁRNÍ KOTOUČOVÉ PILY

PILOVÉ KOTOUČE EXTREME® PRO STACIONÁRNÍ KOTOUČOVÉ PILY – Velmi hladké okraje řezu charakterizují pilové kotouče EXTREME® pro stacionární pily. Jsou speciálně určené pro použití na dřevo, dřevěné materiály s povrchovou vrstvou a bez povrchové vrstvy, plasty a hliník. Jsou kombinací unikátní přesnosti a extrémně vysoké kvality výsledného povrchu s dlouhou životností.

EXTREME® – Nejlepší volba pro profesionální dílnu.

EXTREME®



Katalogové číslo	Ø kotouče / Ø upínacího otvoru	Tloušťka kotouče / šířka řezu	Počet zubů	Geometrie zuby	Úhel zuby	Rychlé řezy	Univerzální aplikace	Jemné řezy	Extra jemné řezy	Hliník
DT4310*	216/30	1,8/2,6	24	ATB	-5°	•				
DT4320*	216/30	1,8/2,6	48	ATB	-5°		•			
DT4286	216/30	1,8/2,6	80	TCG	-5°					•
DT4226	250/30	2,2/3,0	30	ATB	20°		•			
DT4323*	250/30	2,2/3,0	48	ATB	20°		•			
DT4345	250/30	2,54/3,2	50	HZ	10°				•	
DT4351*	250/30	2,2/3,0	60	ATB	10°			•		
DT4353	250/30	2,2/3,0	80	ATB	10°			•		
DT4287	250/30	2,2/3,0	80	TCG	-5°				•	•
DT4282	250/30	2,2/3,0	96	TCG	-5°				•	•
DT4280	260/30	1,8/2,6	80	TCG	-5°				•	•
DT4281	300/30	2,2/3,0	80	TCG	-5°				•	•
DT4210	305/30	1,8/2,6	32	ATB	-5°	•				
DT4330*	305/30	2,2/3,0	36	ATB	-5°		•			
DT4340*	305/30	2,2/3,0	48	ATB	10°		•			
DT4260	305/30	1,8/2,6	60	ATB	-5°			•		
DT4331*	305/30	2,2/3,0	60	ATB	-5°			•		
DT4283	305/30	1,8/2,6	80	TCG	-5°				•	•
DT4288	305/30	2,2/3,0	80	TCG	-5°				•	•
DT4290	305/30	2,2/3,0	96	TCG	-5°				•	•
DT4346	305/30	2,54/3,2	60	HZ	10°				•	
DT4291	350/30	2,2/3,0	96	TCG	-5°				•	•

* Označené pilové kotouče mají laserem řezané linky proti vibracím a hluku nebo zuby chráněné proti korozi

SPECIÁLNÍ PILOVÉ KOTOUČE EXTREME® PRO DCS365 A PRO DWE7485

VLASTNOSTI: Variabilní geometrie zubů a kladné úhly zubů umožňují rychlé a přesné řezání • Linky proti vibracím a hluku pro tichý chod a lepší výsledky řezání • Ultra ostré zuby z tvrdokovu pro extrémně čisté a přesné řezy • Optimalizovaný úhel řezu pro řezy bez otřepů.

EXTREME®

ELITE SERIES™



Katalogové číslo	Ø kotouče / Ø upínacího otvoru	Tloušťka kotouče / šířka řezu	Počet zubů	Geometrie zuby	Úhel zuby	Univerzální aplikace	Hladké řezy
DT1668	184/16	1,0/1,6	40	ATB	7°		•
DT1669	184/16	1,0/1,6	24	ATB	7°	•	
DT1670*	184/16	0,99/1,65	60	ATB	+18°		•
DT20432	210/30	1,6/2,35	24	ATB	+18°	•	
DT20433	210/30	1,6/2,35	40	ATB	+18°	•	

* z řady ELITE SERIES™

PILOVÉ KOTOUČE EXTREME® TRESPA

Pilové kotouče EXTREME® speciálně určené pro materiály TRESPA



NOVĚ VYVINUTÁ TECHNOLOGIE ZUBU

S kladným úhlem zuby a šířkou řezu 3,2 mm (od Ø 250 mm) zajišťuje extrémně přesné a čisté řezání a také dlouhou životnost (až 350 m!).



ANTIVIBRAČNÍ PRVKY

Speciální antivibrační prvky vyvinuté pro materiály TRESPA pro extrémní přesnost řezání a efektivní omezení vibrací a hlučnosti.

TRESPA

EXTREME®



Katalogové číslo	Ø kotouče / Ø upínacího otvoru	Tloušťka kotouče / šířka řezu	Počet zubů	Geometrie zuby	Úhel zuby	Extra hladké řezy
DT4345	250/30	2,54/3,2	50	HZ	10°	•
DT4346	305/30	2,54/3,2	60	HZ	10°	•

ŘEZNÉ KOTOUČE NA CEMENTOVĚLÁKNITÉ DESKY



Speciálně vyvinuté kotouče do kotoučové ruční nebo stacionární pily pro řezání cementovláknitých desek a laminátů



DIAMANTOVÝ PILOVÝ KOTOUČ SE ZUBY S POVRCHOVOU VRSTVOU ZE SYNTETICKÉHO POLYKRystalického DIAMANTU

PKD = diamantová vrstva vzniklá za pomoci katalytického kovu, vysokého tlaku a vysoké teploty



100× DELŠÍ ŽIVOTNOST

Ve srovnání s konvenčními kotouči do kotoučové pily.

VLASTNOSTI: Snadno řeže cementovláknité desky a jiné husté kombinované materiály jako např.: Marley Eternit (cementovláknité fasádní obklady), Trespa • Velmi dobré výsledky řezání v dalších materiálech jako např. laminátové a melaminové plochy, plasty zpevněné skelnými vlákny, měkké a tvrdé dřevo, dřevovláknité desky, překližka a dřevotříška • Čistý řez a méně prachu.



Katalogové číslo	Ø kotouče / Ø upínacího otvoru	Tloušťka kotouče / šířka řezu	Počet zubů	Úhel zubu
DT1473	216/30	1,5/2,0	8	12°
DT1474	250/30	1,6/2,2	12	12°
DT1475	305/30	1,8/2,4	16	12°



PILOVÉ KOTOUČE EXTREME® PRO STACIONÁRNÍ KOTOUČOVÉ PILY

Extrémně hladké řezy pro dřevěné materiály s laminátovou povrchovou vrstvou

EXTREME®

VLASTNOSTI: Speciální konstrukce kotouče pro extrémně hladké řezy do desek s laminátovou povrchovou vrstvou.

APLIKACE: Pro řezání dřevěných materiálů s laminátovou povrchovou vrstvou a laminátů.

Pro použití se
stacionárními
pilami



dřevěné materiály
s laminát. povrchovou
vrstvou



Katalogové číslo	Ø kotouče mm	Ø upínacího otvoru mm	Tloušťka kotouče mm	Šířka řezu mm	Počet zubů	Geometrie zubu	Úhel zubu
DT4217*	250	30	2,5	3,0	60	HZ	10°
DT4218*	305	30	2,5	3,0	72	HZ	10°

* Označené pilové kotouče mají laserem řezané linky proti vibracím a hluku nebo zuby chráněné proti korozi

PILOVÉ KOTOUČE NA KOV PRO STACIONÁRNÍ PILY

VLASTNOSTI: Speciálně modifikovaná geometrie trapézového plochého zubu pro čisté řezy téměř bez otrpů – a tedy méně práce s dokončováním • Delší životnost a hladší a přesnější řezy díky novému procesu pájení • Čistá práce s pilami bez řezné kapaliny • Až 4x rychlejší řez proti řezu pomocí řezných kotoučů do úhlové brusky.

APLIKACE: Vhodné pro řezání hliníku, oceli a nerezové oceli.

EXTREME®

Pro použití s kotoučovými
pilami na kov



Kov/ocel



Nerezová
ocel



Hliník



Katalogové číslo	Ø kotouče/ Ø otvoru	Tloušťka kotouče/ šířka řezu	Počet zubů	Geometrie zubu	Úhel zubu	Hliník	Ocel	Nerezová ocel
DT1914	216/30	1,8/2,6	48	TCG	-5°	•		
DT1916	305/30	2,5/3,2	80	TCG	-5°	•		
DT1921	355/25,4	1,75/2,15	70	TCG	10°			•
DT1922	355/25,4	1,75/2,15	90	TCG	10°			•
DT1926	355/25,4	1,95/2,31	66	TCG	1,5°		•	
DT1927	355/25,4	1,95/2,31	90	TCG	1,5°		•	

PILOVÉ KOTOUČE EXTREME® PRO KOTOUČOVÉ PILY S RADIÁLNÍM RAMENEM

VLASTNOSTI: Všechny kotouče mají limitující tvorbu třísek • Geometrie plochých zubů umožňuje čisté a rychlé řezání.

APLIKACE: Pro řezání dřeva, MDF a překližky.

Pro použití s pilami
s radiálním ramenem



Tvrdé dřevo



MDF



Překližka,
laminát



Katalogové číslo	Ø kotouče mm	Ø upínacího otvoru mm	Tloušťka kotouče mm	Šířka řezu mm	Počet zubů	Geometrie zubu	Úhel zubu
DT4202	250	30	1,8	2,8	24	TCG	10°

PILOVÉ KOTOUČE CONSTRUCTION PRO STACIONÁRNÍ KOTOUČOVÉ PILY

VLASTNOSTI: Extrémně robustní kotouče do kotoučové pily na stavbu, odolné proti hřebíkům, splňující nejnáročnější požadavky • Určené pro použití se stacionárními pilami k řezání přírodního dřeva a kombinovaných materiálů, například bednění. Umožňují dosahovat dobrých výsledků při podélném a příčném řezání.

Pro použití se stacionárními pilami



Katalogové číslo	Ø kotouče/ Ø upínacího otvoru	Tloušťka kotouče / šířka řezu	Počet zubů	Geometrie zubu	Úhel zubu	Redukční kroužky	Rychlé řezání	Univerzální aplikace
DT1952	216/30	1,7/2,6	24	ATB	-5°	-	•	•
DT1953	216/30	1,7/2,6	40	ATB	-5°	-	•	•
DT1954	235/30	2,6	24	ATB	20°	-	•	•
DT1955	235/30	2,6	40	ATB	10°	-	•	•
DT1956	250/30	2,0/3,0	24	ATB	10°	16/20/25,4	•	•
DT1182	254/30	1,75/2,41	60	ATB	7°	-	•	•
DT1957	250/30	1,8/3,0	48	ATB	10°	16/20/25,4	•	•
DT1958	305/30	2,0/3,0	24	ATB	-5°	25,4	•	•
DT1959	305/30	2,0/3,0	48	ATB	10°	25,4	•	•
DT1960	305/30	2,0/3,0	60	ATB	-5°	25,4	•	•
DT1184	305/30	1,75/2,41	80	ATB	5°	-	•	•

SADY



Katalogové číslo*	Popis
DT1962	Balení tří pilových kotoučů do stacionární kotoučové pily na stavbu 2x DT1952: 216 x 30 x 2,6 mm, 24, ATB, -5° / 1x DT1953: 216 x 30 x 2,6 mm, 40, ATB, -5°
DT1963	Balení tří pilových kotoučů do stacionární kotoučové pily na stavbu 2x DT1956: 250 x 30 x 3,0 mm, 24, ATB, 10° / 1x DT1957: 250 x 30 x 3,0 mm, 48, ATB, 10°
DT1964	Balení tří pilových kotoučů do stacionární kotoučové pily na stavbu 1x DT1958: 305 x 30 x 3,0 mm, 24, ATB, -5° / 1x DT1959: 305 x 30 x 3,0 mm, 48, ATB, 10° / 1x DT1960: 305 x 30 x 3,0 mm, 60, ATB, -5°

*Podle průměru a typu pil. kotouče

PILOVÉ KOTOUČE XR EXTREME® RUNTIME DO STACIONÁRNÍCH PIL XR FLEXVOLT

Pilové kotouče řady XR EXTREME® RUNTIME zvládnou až o 63 %* více řezů na jedno nabití baterie oproti standardním pilovým kotoučům DeWALT.

VLASTNOSTI: 2x delší životnost* • Tenký kotouč pro větší efektivitu řezu a úsporu času • Vysoce kvalitní zuby ze slitiny wolframu • Odolnost proti hřebíkům – i pro řezání dřeva s hřebíky • Linky proti vibracím a hluku pro tichý chod a lepší výsledky řezání • Optimalizovaná geometrie zubů ATB s alternativním zubem R pro lepší odvod třísky a zrychlení celého pracovního procesu, což zaručuje snížení spotřeby energie baterie.

*Proti standardnímu kotouči DeWALT

Pro použití se stacionárními pilami



Katalogové číslo	Ø kotouče/ Ø upínacího otvoru	Tloušťka kotouče / šířka řezu	Počet zubů	Geometrie zubu	Úhel zubu	Hrubý, rychlý řez	Univerzální řez	Jemný řez
DT99565	210/30	1,8/1,24	24	ATB+R	20°	•	•	•
DT99566	210/30	1,8/1,24	36	ATB+R	20°	•	•	•
DT99567	210/30	1,8/1,24	60	ATB+R	20°	•	•	•
DT99568	216/30	2,16/1,6	24	ATB+R	7°	•	•	•
DT99569	216/30	2,16/1,6	36	ATB+R	7°	•	•	•
DT99570	216/30	2,16/1,6	60	ATB+R	7°	•	•	•
DT99571	250/30	2,16/1,6	24	ATB+R	7°	•	•	•
DT99572	250/30	2,16/1,6	36	ATB+R	7°	•	•	•
DT99573	250/30	2,16/1,6	60	ATB+R	7°	•	•	•
DT99574	305/30	2,16/1,6	42	ATB+R	7°	•	•	•
DT99575	305/30	2,16/1,6	60	ATB+R	7°	•	•	•
DT99576	305/30	2,16/1,6	80	ATB+R	7°	•	•	•

PILOVÉ KOTOUČE DEWALT PRO RUČNÍ KOTOUČOVÉ PILY



	Katalogové číslo	Ø kotouče / Ø otvoru	Počet zubů	Geometrie zubů	Úhel sklonu	Řada	Řez	Tvrdé dřevo	Stavební dřevo	Dřevo s hřebíky	Měkké dřevo	Překlížka	Laminát	MDF	Dýha (laťovka)	Desky s povrch. Vrstvou	Plast	Hliník	Ocel	Nerez	TRESPA	Cementovláknité desky	
115	DT20421	115/9,5	4	FTOP	+12°	EXTREME [®]	univerzální	●	●	●	●	●									●	●	
	DT20420	115/9,5	24	ATB	+20°	DWC	univerzální		●	●	●	●			●								
140	DT20434	140/20	24	ATB	+10°	DWC	univerzální		●	●	●	●											
	DT1910	140/20	30	FTG	+3°	DWC	jemný	●					●	●	●	●	●						
	DT1918	140/20	40	MTCG	+10°	DWC	velmi jemný														●		
	DT1923	140/20	30	TCG	+1.5°	DWC	jemný												●				
160	DT1470	160/20	4	FTOP	+12°	EXTREME [®]	univerzální	●	●	●	●	●										●	●
	DT1931	160/20	18	ATB	20°	DWC	extra rychlý		●	●	●												
	DT1932	160/20	30	ATB	+10°	DWC	univerzální		●	●	●												
	DT4084	160/20	48	TCG	-5°	EXTREME [®]	velmi jemný								●	●	●	●					
165	DT1471	165/20	4	FTOP	+12°	EXTREME [®]	univerzální	●	●	●	●	●										●	●
	DT10300	165/20	24	ATB	+20°	EXTREME [®]	univerzální	●				●	●	●									
	DT10301	165/20	40	ATB	+20°	EXTREME [®]	jemný	●				●	●	●									
	DT10624	165/20	24	ATB	+20°	ELITE [®]	univerzální	●				●	●	●									
	DT10640	165/20	40	ATB	0	ELITE [®]	jemný	●				●	●	●									
	DT1086	165/20	48	TCG	+5°	EXTREME [®]	velmi jemný								●	●	●						
	DT1087	165/20	54	TCG	0°	EXTREME [®]	velmi jemný								●	●	●						
	DT1088	165/20	54	TCG	-5°	EXTREME [®]	velmi jemný								●	●	●						
	DT1089	165/20	18	FTG	+18°	EXTREME [®]	rychlý	●				●	●	●									
	DT1090	165/20	48	ATB	+5°	EXTREME [®]	jemný	●				●	●	●									
	DT1091	165/20	40	ATB	+5°	EXTREME [®]	univerzální	●				●	●	●									
	DT1911	165/20	36	FTG	+3°	DWC	jemný	●				●	●	●	●	●	●	●					
	DT99560	165/20	24	ATB+R	+10°	EXTR. RUNTIME	univerzální	●				●	●	●									
	DT99561	165/20	42	ATB+R	+10°	EXTR. RUNTIME	jemný	●				●	●	●									
	DT1933	165/20	18	ATB	+20°	DWC	extra rychlý		●	●	●												
	DT1934	165/20	24	ATB	+10°	DWC	univerzální		●	●	●												
	DT1937	165/30	30	ATB	+10°	DWC	univerzální		●	●	●												
	DT1948	165/20	16	ATB	+24°	DWC	extra rychlý		●	●	●												
	DT1949	165/20	24	ATB	+24°	DWC	univerzální		●	●	●												
	DT1950	165/20	36	FTG	+3°	DWC	jemný		●	●	●												
DT4087	165/20	48	TCG	-5°	EXTREME [®]	velmi jemný								●	●	●	●						
DT1087	165/20	54	MTCG	0°	EXTREME [®]	extra jemný															●		
184	DT10302	184/16	24	ATB	+20°	ELITE [®]	univerzální	●				●	●	●									
	DT10303	184/16	40	ATB	+20°	ELITE [®]	jemný	●				●	●	●									
	DT1938	184/16	18	ATB	+20°	DWC	extra rychlý		●	●	●												
	DT1939	184/16	24	ATB	+16°	DWC	univerzální		●	●	●												
	DT1940	184/16	30	ATB	+10°	DWC	univerzální		●	●	●												
	DT4031	184/16	28	ATB	+25°	EXTREME [®]	univerzální	●				●	●	●									
	DT4063	184/16	40	ATB	+10°	EXTREME [®]	jemný	●				●	●	●									
	DT4092	184/16	48	TCG	-5°	EXTREME [®]	velmi jemný								●	●	●	●					
190	DT1472	190/30	4	FTOP	+12°	EXTREME [®]	univerzální	●	●	●	●	●										●	●
	DT40270	190/◆*	24	ATB+R	+25°	EXTR. RUNTIME	jemný																
	DT40271	190/◆*	36	ATB+R	+25°	EXTR. RUNTIME	velmi jemný																
	DT10304	190/30	24	ATB	+20°	ELITE [®]	univerzální	●				●	●	●						●			
	DT1943	190/30	18	ATB	+20°	DWC	extra rychlý		●	●	●												
	DT1944	190/30	24	ATB	+16°	DWC	univerzální		●	●	●												
	DT99562	190/30	24	ATB+R	+25°	EXTR. RUNTIME	univerzální	●				●	●	●									
	DT1945	190/30	40	ATB	+10°	DWC	univerzální		●	●	●												
	DT4033	190/30	28	ATB	+10°	EXTREME [®]	univerzální	●				●	●	●									
	DT99563	190/30	36	ATB+R	+25°	EXTR. RUNTIME	jemný	●				●	●	●									
	DT4064	190/30	40	ATB	+10°	EXTREME [®]	jemný	●				●	●	●									
	DT4094	190/30	48	TCG	-5°	EXTREME [®]	velmi jemný					●	●	●									
DT99564	190/30	60	ATB+R	+25°	EXTR. RUNTIME	velmi jemný	●				●	●	●										
235	DT1954	235/30	24	ATB	+20°	DWC	extra rychlý		●	●	●												
	DT1955	235/30	40	ATB	+10°	DWC	univerzální		●	●	●												
	DT4067	235/30	40	ATB	+10°	EXTREME [®]	jemný	●				●	●	●									
	DT4097	235/30	56	TCG	-5°	EXTREME [®]	velmi jemný					●	●	●	●	●	●	●					

Geometrie zubů: ATB – střídavý zub TCG – trapezový zub FTG – plochý zub FTOP – plochý zub, po obou stranách sražené hrany
 *Atyp upínací otvor ve tvaru diamantu, pro pilu DWSS77

PILOVÉ KOTOUČE Z ŘADY ELITE SERIES



- **Určeno pro mobilní i stacionární pily** – Navrženo pro použití na staveništích.
- **Určeno pro modelovou řadu XR Flexvolt** a všechny kompatibilní síťové a akumulátorové pily.
- **Maximální efektivita** při řezání, přesnost řezu a dlouhá životnost.
- **Maximálně efektivní kotouč s tenkým řezem** a dlouhou životností určený pro přenosné kotoučové pily
- **Určeno pro velmi kvalitní řezy dřeva, lakovaných i nelakovaných dřevěných a plastových materiálů.**
- **Dlouhá životnost a vysoká odolnost**
- **Určeno pro stacionární pily** – volba č. 1 pro profesionální dílnu.
- **Speciální konstrukce** umožňuje přesné řezání a dokonalé provedení řezu při řezání dřeva, lakovaných i nelakovaných dřevěných materiálů a plastů

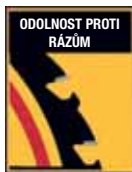

ODOLNOST PROTI RÁZŮM
Konstrukční řešení proti zpětnému rázu vyztužená konstrukce zubu odolává rázům



Třída tvrdosti PREMIUM CARBIDE
Třída tvrdosti Premium C3
Možno až 3x opětovně nabrousit



RYCHLÝ A PŘESNÝ ŘEZ
Ultra ostré karbidové zuby
Snižuje třepení

DOPORUČENO PRO:



TVRDÉ DŘEVO



PŘÍČNÝ ŘEZ



LEPENÉ MATERIÁLY



MĚKKÉ DŘEVO

Schopnost řezat dřevo s hřebíky bez poškození nebo ztráty carbidu.

PILOVÉ KOTOUČE ELITE PRO RUČNÍ KOTOUČOVÉ PILY

Pilové kotouče ELITE pro ruční kotoučové pily – extrémně robustní kotouče pro nejnáročnější požadavky.

Určeno pro rychlé řezání přírodního dřeva, kombinovaných materiálů a také bednění. Dosahuje dobrých výsledků při podélném a příčném řezání. Drážky proti vibracím a hluku pro tichý chod a lepší výsledky řezání.



DT10624 a DT10640 vhodné pro ruční kotoučovou pilu DCS565
DT10302 a DT10303 vhodné pro ruční kotoučové pily DCS570 a DCS572
DT10304 vhodné pro ruční kotoučové pily DCS573

Katalogové číslo	Ø kotouče / Ø upínacího otvoru	Tloušťka kotouče / šířka řezu	Počet zubů	Geometrie zubu	Úhel zubu	Univerzální aplikace	Hladké řezy
DT10624	165/20	0,99/1,65	24	ATB	18°	•	
DT10640	165/20	0,99/1,65	40	ATB	18°		•
DT10302	184/16	0,99/1,65	24	ATB	18°	•	
DT10303	184/16	0,99/1,65	40	ATB	18°		•
DT10304	190/30	0,99/1,65	24	ATB	18°	•	

SADY

Katalogové číslo	Popis
DT10399	Balení tři ks pilových kotoučů ELITE® pro ruční kotoučové pily 3x DT10304: 190 x 30 x 1,65 mm, 24, ATB, 18° (pro DCS573)
DT10397	Balení 3 ks pilových kotoučů ELITE pro ruční kotoučové pily 2x DT10624: 165 x 20 x 1,65mm, 24T, ATB 180 ; 1x DT10640: 165 x 20 x 1,65mm, 40T, ATB, 180 (pro DCS565)

PILOVÉ KOTOUČE EXTREME® PRO RUČNÍ KOTOUČOVÉ PILY

PILOVÉ KOTOUČE EXTREME® PRO RUČNÍ KOTOUČOVÉ PILY

Sortiment přesných pilových kotoučů. Pilové kotouče vybavené zuby z karbidu wolframu jsou ideální pro řezání dřeva a tvrdého dřeva, kombinovaných materiálů, plastů a neželezných kovů (pouze s trapézovými plochými zuby TCG a záporným úhlem) a poskytují nejhladší výsledky řezání.

Pro použití
s ručními
kotoučovými pilami

EXTREME®



Katalogové číslo	Ø kotouče / Ø upínacího otvoru	Tloušťka kotouče / šířka řezu	Počet zubů	Geometrie zuby	Úhel zuby	Univerzální aplikace	Hladké řezy	Extra hladké řezy	Hliník
DT4084	160/20	1,8/2,6	48	TCG	-5°			•	•
DT4087	165/20	1,8/2,6	48	TCG	-5°			•	•
DT4031	184/16	1,8/2,6	28	ATB	25°	•			
DT4063	184/16	1,4/2,6	40	ATB	10°		•		
DT4092	184/16	1,8/2,6	48	TCG	-5°			•	•
DT4033	190/30	1,8/2,6	28	ATB	10°	•			
DT4064	190/30	1,8/2,6	40	ATB	10°		•		
DT4094	190/30	1,8/2,6	48	TCG	-5°			•	•
DT4067	235/30	2,2/3,0	40	ATB	10°		•		
DT4097	235/30	2,2/3,0	56	TCG	-5°			•	•

PILOVÉ KOTOUČE NA KOV PRO RUČNÍ KOTOUČOVÉ PILY

VLASTNOSTI: Speciálně modifikovaná geometrie trapézového plochého zuby pro čisté řezy téměř bez otrpů – a tedy méně práce s dokončováním • Delší životnost a hladší a přesnější řezy díky novému procesu pájení • Čistá práce s pilami bez řezné kapaliny • Až 4× rychlejší řez proti řezu pomocí řezných kotoučů do úhlové brusky.

APLIKACE: Vhodné pro řezání hliníku a nerezové oceli.

Pro použití
s ručními
kotoučovými pilami



Nerezová ocel



Hliník



Katalogové číslo	Ø kotouče / Ø upínacího otvoru	Tloušťka kotouče / šířka řezu	Počet zubů	Geometrie zuby	Úhel zuby	Rychlé řezání	Extra hladké řezy	Velmi přesné řezy	Hliník	Nerezová ocel
DT1918	140/20	1,13/1,53	40	TCG	10°	•				•

PILOVÉ KOTOUČE EXTREME® PRO PONORNÉ PILY

Pro použití
s ponornými pilami



Tvrdé dřevo



MDF



Překlíčka laminát

EXTREME®



Katalogové číslo	Ø kotouče / Ø upínacího otvoru	Tloušťka kotouče / šířka řezu	Počet zubů	Geometrie zuby	Úhel zuby	Rychlé řezání	Univerzální aplikace	Hladké řezy	Extra hladké řezy	Hliník
DT1089	165/20	1,6/2,3	18	ATB	18°	•				
DT1091	165/20	1,6/2,0	40	ATB	5°		•			
DT1090	165/20	1,6/2,0	48	ATB	5°			•		
DT1086	165/20	1,6/2,3	48	TCG	5°				•	
DT1087	165/20	1,6/2,3	54	TCG	0°				•	
DT1088	165/20	1,6/2,3	54	TCG	-5°				•	•

PILOVÉ KOTOUČE CONSTRUCTION PRO RUČNÍ KOTOUČOVÉ PILY

Pilové kotouče Construction pro ruční kotoučové pily – extrémně robustní a pevné pilové kotouče na stavbu pro nejtěžší podmínky.

Určené pro rychlé řezání přírodního dřeva, kombinovaných materiálů a bednění. Dosahuje dobrých výsledků při podélném a příčném řezání.

Pro použití s ručními pilami



Katalogové číslo	Ø kotouče / Ø upínacího otvoru	Tloušťka kotouče / šířka řezu	Počet zubů	Geometrie zuby	Úhel zuby	Redukční kroužky	Rychlé řezání	Univerzální aplikace
DT1931	160/20	1,5/2,4	18	ATB	20°	16	•	•
DT1932	160/20	1,5/2,4	30	ATB	10°	16		•
DT1933	165/20	1,5/2,4	18	ATB	20°	-	•	
DT1934	165/20TK*	1,2/1,8	24	ATB	10°	-		•
DT1937	165/30	1,5/2,4	30	ATB	10°	16,20		•
DT1938	184/16	1,7/2,6	18	ATB	20°	-	•	
DT1939	184/16TK*	1,2/1,8	24	ATB	16°	-		•
DT1940	184/16	1,7/2,6	30	ATB	10°	-		•
DT1943	190/30	1,7/2,6	18	ATB	20°	20	•	
DT1944	190/30TK*	1,2/1,8	24	ATB	16°	-		•
DT1945	190/30	1,7/2,6	40	ATB	10°	16,20		•
DT1954	235/30	1,7/2,6	24	ATB	20°	-	•	
DT1955	235/30	1,7/2,6	40	ATB	10°	-		•

*TK = tenké zuby – velmi tenký řez (méně prachu, menší zatížení pily)

PILOVÉ KOTOUČE NA KOV PRO AKUMULÁTOROVÉ RUČNÍ KOTOUČOVÉ PILY

VLASTNOSTI: Speciálně modifikovaná geometrie trapézového plochého zuby pro čisté řezy téměř bez otřepů – a tedy méně práce s dokončováním • Extra tenké zuby umožňují vytvářet užší řezy (menší zatížení stroje), a tím se zvětšuje práce odvedená na jedno nabití akumulátoru • Delší trvanlivost a hladší a přesnější řezy díky novému procesu pájení • Až 4× rychlejší řez proti řezu pomocí řezných kotoučů do úhlové brusky • Speciálně určené pro akumulátorové ruční pily DeWALT.

APLIKACE: Vhodné pro řezání hliníku, oceli a nerezové oceli.

Pro použití s pilovým kotoučem na kov pro akumulátorové ruční kotoučové pily



Kov/ocel

Nerezová ocel

Hliník



Katalogové číslo	Ø kotouče / Ø upínacího otvoru	Tloušťka kotouče / šířka řezu	Počet zubů	Geometrie zuby	Úhel zuby	Rychlé řezání	Hladké řezy	Extra hladké řezy	Hliník	Ocel	Nerezová ocel
DT1910	140/20	0,99/1,49	30	FTG	3°		•	•	•		
DT1923	140/20	1,13/1,49	30	TCG	1,5°		•	•		•	
DT1911	165/20	0,99/1,49	36	FTG	3°		•	•	•		

PILOVÝ KOTOUČ PRO DCS512

VLASTNOSTI: 24 karbidových, velmi ostrých zubů, které si poradí i s hřebíky. Snižuje možnost zpětného rázu. Velmi tenký řez.

APLIKACE: Řezání stavebního a měkkého dřeva s hřebíky nebo překližky.

Pro použití s akumulátorovou pilou DCS512



Katalogové číslo	Ø kotouče / Ø upínacího otvoru	Šířka řezu	Počet zubů	Geometrie zuby	Úhel zuby	Rychlé řezání	Univerzální aplikace	Extra hladké řezy	Hliník	Ocel	Nerezová ocel
DT20434	140/20	1,5 mm	24	ATB	10°	•	•				

PILOVÉ KOTOUČE CONSTRUCTION PRO AKUMULÁTOROVÉ RUČNÍ KOTOUČOVÉ PILY

VLASTNOSTI: Vysoce kvalitní zuby ze slitiny wolframu umožňují maximální životnost nástroje • Extra tenké zuby umožňují vytvářet užší řezy (menší zatížení stroje), a tím se zvětšuje práce odvedená na jedno nabití akumulátoru • Díky Triple Cut je zub z tvrdokovu ostrý jako břitva a je zaručena ostrost jeho řezné hrany • Speciálně určené pro akumulátorové ruční pily DeWALT • Odolnost proti hřebíkům – i pro řezání dřeva s hřebíky.

Pro použití s akumulátorovými ručními pilami



Katalogové číslo	Ø kotouče / Ø upínacího otvoru	Tloušťka kotouče	Počet zubů	Geometrie zuby	Úhel zuby	Rychlé řezání	Univerzální aplikace	Hladké řezy	Hliník
DT1948	165/20TK*	1,5	16	ATB	20°	•			
DT1949	165/20TK*	1,5	24	ATB	20°		•		
DT1950	165/20TK*	1,5	40	ATB	20°			•	•

*TK = tenké zuby – velmi tenký řez (méně prachu, menší zatížení pily)

PILOVÉ KOTOUČE EXTREME® TRESPA

Pilové kotouče EXTREME® speciálně určené pro materiály TRESPA



NOVĚ VYVINUTÁ TECHNOLOGIE ZUBU

S kladným úhlem zubu a šířkou řezu 3,2 mm (od Ø 250 mm) zajišťuje extrémně přesné a čisté řezání a také dlouhou životnost (až 350 m!).



ANTIVIBRAČNÍ PRVKY

Speciální antivibrační prvky vyvinuté pro materiály TRESPA pro extrémní přesnost řezání a efektivní omezení vibrací a hlučnosti.



Katalogové číslo	Ø kotouče / Ø upínacího otvoru	Tloušťka kotouče / šířka řezu	Počet zubů	Geometrie zubu	Úhel zubu	Extra hladké řezy
DT1087	165/20	1,6/2,3	54	MTCG*	0°	•
DT4345	250/30	2,54/3,2	50	HZ	10°	•
DT4346	305/30	2,54/3,2	60	HZ	10°	•

*Modifikované

ŘEZNÉ KOTOUČE NA CEMENTOVĚLÁKNITÉ DESKY



ANTIVIBRAČNÍ DRÁŽKY

Zlepšují povrchovou úpravu řezu a snižují rezonanci.

Speciálně vyvinuté kotouče do kotoučové ruční nebo stacionární pily pro řezání cementovláknitých desek a laminátů



DIAMANTOVÝ PILOVÝ KOTOUČ SE ZUBY S PVRCHOVOU VRSTVOU ZE SYNTETICKÉHO POLYKRYSALICKÉHO DIAMANTU

PKD = diamantová vrstva vzniklá pomocí katalytického kovu, vysokého tlaku a vysoké teploty



100× DELŠÍ ŽIVOTNOST

Ve srovnání s konvenčními kotouči do kotoučové pily.



VLASTNOSTI: Snadno řeže cementovláknité desky a jiné husté kombinované materiály jako např.: Marley Eternit (cementovláknité fasádní obklady), Trespa • Velmi dobré výsledky řezání v dalších materiálech jako např. laminátové a melaminové plochy, plasty zpevněné skelnými vlákny, měkké a tvrdé dřevo, dřevovláknité desky, překližka a dřevotřísková deska • Čistý řez a méně prachu.



Katalogové číslo	Ø kotouče / Ø upínacího otvoru	Tloušťka kotouče / šířka řezu	Počet zubů	Úhel zubu
DT1470	160/20	1,4/1,8	4	12°
DT1471	165/20	1,4/1,8	4	12°
DT1472	190/30	1,4/1,8	4	12°

PILOVÉ KOTOUČE PRO DCS571

PILOVÉ KOTOUČE PRO DCS571

Katalogové číslo	Ø kotouče/ ø otvoru	Tloušťka kotouče	Počet zubů	Geometrie zuby	Úhel zuby	Univerzální aplikace
DT20420	115/9,5	1,5	24	ATB	+20°	•
DT20421	115/9,5	1,4	4	FTOP	+12°	*

*Určeno pro cementovláknité desky



PILOVÉ KOTOUČE PRO DCS577

PILOVÉ KOTOUČE PRO DCS577

Katalogové číslo	Ø kotouče/ ø otvoru	Tloušťka kotouče/ šířka řezu	Počet zubů	Geometrie zuby	Úhel zuby	Jemný řez	Velmi jemný řez
DT40270	190/♦*	1/1,55	24	ATB+R	+25°	•	
DT40271	190/♦*	1/1,55	36	ATB+R	+25°		•

*Upínací otvor ve tvaru diamantu



PILOVÉ KOTOUČE XR EXTREME® RUNTIME DO RUČNÍCH KOTOUČOVÝCH PIL XR FLEXVOLT

Pilové kotouče řady XR EXTREME® RUNTIME zvládnou až o 63 %* více řezů na jedno nabití baterie oproti standardním pilovým kotoučům DeWALT.

*Podle druhu pil. kotouče

VLASTNOSTI: 2× delší životnost* • Tenký kotouč pro větší efektivitu řezu a úsporu času • Vysoce kvalitní zuby ze slitiny wolframu • Odolnost proti hřebíkům – i pro řezání dřeva s hřebíky • Linky proti vibracím a hluku pro tichý chod a lepší výsledek řezání • Optimalizovaná geometrie zubů ATB s alternativním zubem R pro lepší odvod třísky a zrychlení celého pracovního procesu, což zaručuje snížení spotřeby energie baterie.

*Protí standardnímu kotouči DeWALT



Katalogové číslo	Ø kotouče / ø upínacího otvoru	Tloušťka kotouče / šířka řezu	Počet zubů	Geometrie zuby	Úhel zuby	Hrubý, rychlý řez	Univerzální řez	Jemný řez
DT99560	165/20	1,76/1,2	24	ATB+R	10°	•		
DT99561	165/20	1,76/1,2	42	ATB+R	10°		•	
DT99562	190/30	1,55/0,99	24	ATB+R	25°		•	
DT99563	190/30	1,55/0,99	36	ATB+R	25°		•	
DT99564	190/30	1,55/0,99	60	ATB+R	25°			•



Kvalita řezání, požadovaná práce a proces závisejí ve velké míře na vlastnostech pilového listu.

Vlastnosti jsou obecně dány geometrií zubů, materiálem pilového listu a zubů a tvarem listu.

Třídy kvality

EXTREME®:

Pro delší životnost a vysoký výkon

XPC:

Pro velmi dlouhou životnost, zvýšenou kontrolu při řezání, čisté řezy bez otřepů, rychlejší proces řezání

Produktové vlastnosti materiálu pilových listů

HM	Zvlášť výkonné pilové listy pro řezání nerezové oceli, plastů, odlitků a keramických materiálů.
Bimetal	Bimetalová konstrukce jako kombinace těla HCS a řezné části z kobaltem legované HSS oceli pro delší životnost.
HCS	Pružná uhlíková ocel pro delší životnost a nejlepší výsledky řezání do dřeva.
HSS	Plně tvrzená kvalitní rychlořezná ocel pro dlouhou životnost.

Konstrukce zubu



Rozvedené šikmo broušené zuby

Pro hrubé a rychlé řezání tvrdého a měkkého dřeva, plastu a hliníku.



Zvlněné zuby

Pro hladké a čisté řezání tvrdého a měkkého dřeva, hliníku, neželezných kovů a plastů.



Rozvedené rovně broušené zuby

Pro hrubé a rychlé řezání tvrdého a měkkého dřeva.



Broušené střídavé zuby

Pro čisté řezání veškerého dřeva a plastu.

Tvary upínací stopky

T-stopka



Hodí se pro DeWALT, AEG, Bosch, Elu, Festool, Flex, Hitachi, Kress, Mafell, Makita, Metabo, Milwaukee, Peugeot, Protool, Skil.

U-stopka



Hodí se pro Black & Decker, Haager, Ryobi, Skil, Stayer.

STRUČNÝ PŘEHLED PILOVÝCH LISTŮ PRO PŘÍMOČARÉ PILY

PILOVÉ LISTY PRO PŘÍMOČARÉ PILY XPC



Materiál	Řez	Katalogové číslo	ekv. BOSCH	Konstrukce zuby	Počet ks v balení	Max. hl. řezu mm	Rozeč zubů mm	Celková délka (mm)		
								82	94	100
Měkké dřevo, dřevotříška, překližka	Čistý, přesný a rychlý	DT2205	T101B	Broušené střídavé zuby	5	30	2,5			●
		DT2209	T101D	Broušené střídavé zuby	5	60	4,2			●
	Mimořádně čistý bez otřepů (obrácený zub)	DT2207	T101BR	Broušené střídavé zuby	5	40	2,5			●
	Rychlý, snadný a přesný	DT2211	T111C	Rozvedené šikmo broušené zuby	5	60	3,1			●
	Přesný, čistý a rychlý obloukový řez	DT2216	T119B0	Zvlněné zuby	5	15	2	●		
	Rychlý a přesný řez	DT2213	T144D	Rozvedené rovně broušené zuby	5	60	4,2			●
Tvrdé dřevo, dřevotříška, MDF, plasty	Čistý, rychlý a přesný řez	DT2217	T101BF	Broušené střídavé zuby	3	30	2,5			●
		DT2218	T101DF	Broušené střídavé zuby	3	60	4			●
	Mimořádně čistý a bez otřepů (obrácený zub)	DT2219	T101BRF	Broušené střídavé zuby	3	30	2,5			●
	Rychlý a přesný řez	DT2220	T144DF	Rozvedené rovně broušené zuby	3	60	4			●



Materiál	Řez	Katalogové číslo	ekv. Bosch	Konstrukce zuby	Počet ks v balení	Max. hl. řezu mm	Rozeč zubů mm	Celková délka (mm)		
								132	152	180
Hliník	Rychlé a přesné řezy	DT2221	T127DF	Rozvedené šikmo broušené zuby / střídavý zub	3	30	3			●

PILOVÉ LISTY HCS PRO PŘÍMOČARÉ PILY



Materiál	Řez	Katalogové číslo	ekv. Bosch	Konstrukce zuby	Počet ks v balení	Max. hl. řezu mm	Rozeč zubů mm	Celková délka (mm)							
								76	91	100	116	132	152	180	
Měkké dřevo, dřevotříška, překližka	Speciálně na křivkové řezy	DT2050	T119B0	Zvlněné zuby	5	15	2	●							
	Rychlé, extra rovné řezy	DT2049	T101DP	Broušené střídavé zuby	5	60	4			●					
	Rychlé, čisté řezy	DT2052	T301CD	Broušené střídavé zuby	5	65	3				●				
	Obrácené zuby, řezy bez otřepů	DT2053	T101BR	Broušené střídavé zuby	5	40	2,5			●					
	Normální řezy, s U-stopkou	DT2062	U111D	Rozvedené rovně broušené zuby	5	60	2,5		●						
	Rychlé a rovné řezy	DT2164	T101D	Broušené střídavé zuby	5	60	4			●					
	Rovně a hladké řezy	DT2165	T101B	Broušené střídavé zuby	5	30	2,5			●					
	Rychlé křivkové řezy	DT2168	T101A0	Broušené špičaté zuby	5	30	1,4	●							
Stavební, hrubé dřevo, dřevotříška, překližka	Rychlé hrubé řezy	DT2051	T301DL	Broušené střídavé zuby	5	85	4					●			
	Rychlé křivkové řezy	DT2077	T244D	Rozvedené rovně broušené zuby	5	60	4			●					
		DT2061	U144D	Rozvedené rovně broušené zuby	5	60	4			●					
	Rychlé, rovné řezy	DT2166	T144D	Rozvedené rovně broušené zuby	5	60	4			●					
		DT2169	T344D	Rozvedené rovně broušené zuby	5	100	4						●		
	Rychlé hrubé řezy	DT2167	T744D	Rozvedené rovně broušené zuby	5	100	4							●	
	Rychlé a přesné řezy	DT2048	T301BCP	Broušené střídavé zuby	5	65	2,5				●				
		DT2075	T144DP	Rozvedené rovně broušené zuby	5	60	4			●					
		DT2076	T344DP	Rozvedené rovně broušené zuby	5	100	4						●		
	Rychlé řezy	DT2057	T234X	Broušené střídavé zuby	5	65	2-3				●				

PILOVÉ LISTY HSS PRO PŘÍMOČARÉ PILY



Materiál	Řez	Katalogové číslo	Ekv. BOSCH	Počet ks v balení	Max. hloubka řezu (mm)	Rozeč zubu (mm)	Celková délka (mm)				
							70	76	100	132	
Ocelové plechy / neželezné kovy	Přímý, jemný	DT2162	T118G	5	2	0,7		●			
		DT2085	T318A	5	3	1,2				●	
		DT2160	T118A	5	4	1,2			●		
		DT2058	T123X	5	10	1,2-2,6				●	
		DT2161	T118B	5	6	2			●		
		DT2063	U118B	5	6	2	●				
		DT2163	T127D	5	6	3				●	
Hliník	Přímý, jemný	DT2085	T318A	5	65	1,2					●
		DT2058	T123X	5	10	1,2-2,6				●	
		DT2163	T127D	5	15	3				●	

PILOVÉ LISTY BIMETAL PRO PŘÍMOČARÉ PILY



Materiál	Řez	Katalogové číslo	Ekv. BOSCH	Počet ks v balení	Max. hloubka řezu (mm)	Rozeč zubu (mm)	Celková délka (mm)			
							76	82	86	132
Ocelové plechy / neželezné kovy	Přímý, jemný	DT2156	T118G	3	2,5	0,8	•			
		DT2150	T118AF	3	3	1			•	
		DT2154	T1180F	5	6	1,8	•			
		DT2059	T345XF	5	10	2,4–5				•
	Křivkový	DT2054	T1180F	5	4	1,5		•		
Hliník	Přímý, jemný	DT2150	T118AF	3	3	1			•	
		DT2154	T1180F	5	6	1,8	•			
Dřevo, MDF	Přímý	DT2059	T345XF	5	65	2,4–5				•

PILOVÉ LISTY PRO PŘÍMOČARÉ PILY SPECIÁLNÍ EXTREME®



Materiál	Řez	Katalogové číslo	Ekv. BOSCH	Počet ks v balení	Max. hloubka řezu (mm)	Rozeč zubu (mm)	Celková délka (mm)				
							76	82	100	112	180
Nerezová ocel / konstr. ocel	Přímý, jemný	DT2101	T118AHM	1	3	1	•				
Laminát		DT2080	T101BIF	5	15	1,7		•			
Plast, cement. desky		DT2103	T141HM	1	20	4,3			•		
Laminát	Křivkový, jemné	DT2081	T101A0F	5	15	1,4		•			
Sendvičový materiál		DT2084	T718BF	5	120	2					•
Dřevo, mdf	Přímý	DT2074		1	65	2,3				•	



PILOVÉ LISTY XPC PRO PŘÍMOČARÉ PILY

Snadné pronikání do materiálů, přesné řezy a extrémní životnost



VYSOCE KVALITNÍ OCEL

Zlepšená kontrola a čistý řez u nejrůznějších obrobků i u oblouků s malým poloměrem.



ROZTEČ A GEOMETRIE ZUBŮ

Extrémně ostré zuby a hluboké mezery mezi zuby pro lepší odvod třísek. Omezení vytváření otřepů a zvýšená rychlost řezání. Lepší kontrola a prodloužená životnost.



KÓNICKÝ LIST

Lepší kontrola a čistý řez bez pálení obrobků i při malých poloměrech oblouků.



PATENTOVANÝ HROT PRO ZANOŘENÍ DO MATERIÁLŮ

Speciálně tvrzený a agresivní přední zub umožňuje ihned snadné zanoření přímým odříznutím materiálu.

VLASTNOSTI: Pilové listy do přímočaré pily XPC nabízejí: dlouhou životnost, zlepšenou kontrolu při řezání, čisté řezy bez otřepů, rychlý proces řezání • Unikátní, patentovaná špička pro zanoření umožňuje snadné pronikání do všech druhů dřeva.

Pro použití s přímočarými pilami (akumulátorovými nebo napájenými ze sítě)



Přírodní dřevo



Dřevo s hřebíky



MDF



Katalogové číslo	Použití	Celková délka mm	Pracovní délka mm	Rozteč zubů mm	Max. hloubka řezu mm	Ekv. BOSCH	Počet ks v balení
DT2205	Čisté, přesné a rychlé řezání dřeva, překližky, laminátů a také plastů do tloušťky 30 mm.	100	75	2,5	30	T101B	5
DT2207	Extrémně čisté řezání laminátů a tvrdého dřeva do tloušťky 40 mm bez otřepů. Extrémně dlouhá životnost (zuby Impact).	100	75	2,5	40	T101BR	5
DT2209	Čisté, přesné a rychlé řezání dřeva, překližky, nábytkových desek, laminátů a plastů do tloušťky 60 mm.	100	75	4,2	60	T101D	5
DT2211	Jednoduché, přesné řezání dřeva, překližky, laťovky, laminátů a plastů do tloušťky 60 mm.	100	75	3,1	60	T111C	5
DT2213	Rychlé, přesné řezání dřeva, překližky, laťovky, laminátů a plastů do tloušťky 60 mm.	100	75	4,2	60	T144D	5
DT2216	Přesné, čisté a rychlé řezání křivek do dřeva, překližky, laťovky, laminátů do 15 mm.	82	54	2,0	15	T119B0	5
DT2217	Čisté, rychlé a přesné řezání tvrdého dřeva, překližky, laťovky, laminátů a plastů do tloušťky 30 mm. Extrémně dlouhá životnost.	100	75	2,5	30	T101BF	3
DT2218	Čisté, rychlé a přesné řezání tvrdého dřeva, překližky, laťovky, laminátů a plastů do tloušťky 60 mm. Extrémně dlouhá životnost.	100	75	4,0	60	T101DF	3
DT2219	Extrémně čisté řezání laminátů a tvrdého dřeva do tloušťky 40 mm bez otřepů. Extrémně dlouhá životnost (zuby Impact).	100	75	2,5	40	T101BRF	3
DT2220	Rychlé a přesné řezání tvrdého dřeva, překližky a nábytkových desek, laminátů a plastů do tloušťky 60 mm. Extrémně dlouhá životnost.	100	75	4,0	60	T144DF	3
DT2221	Pro rychlé a přesné řezání hliníku tloušťky do 15 mm a plastů.	100	75	3,0	30	T127DF	3



SADY

Katalogové číslo	Popis
DT2296	10dílná sada pilových listů XPC pro přímočaré pily 2× DT2209, 2× DT2205, 2× DT2213, 1× DT2216, 1× DT2218, 1× DT2217, 1× DT2220
DT2298	14dílná sada pilových listů XPC pro přímočaré pily 3× DT2209, 3× DT2205, 3× DT2213, 2× DT2216, DT2218, DT2217, DT2220



















PILOVÉ LISTY Z UHLÍKOVÉ OCELI HCS DO DŘEVA

VLASTNOSTI: Pilové listy HCS pro přímočaré pily nabízejí dlouhou životnost a nejlepší výsledky řezání • Jsou vyrobeny z pružné uhlíkové oceli (HCS) • Pro použití na dřevo, dřevovláknité desky s plastovou povrchovou vrstvou a plasty.

Pro použití s přímočarými pilami (akumulátorovými nebo napájenými ze sítě)



Přírodní dřevo Dřevo s hřebíky MDF

Katalogové číslo	Použití	Celková délka mm	Pracovní délka mm	Rozteč zubů mm	Max. hloubka řezu mm	Ekv. BOSCH	Počet ks v balení
 DT2050	Speciálně na křivkové řezy do měkkého dřeva, překližky a vláknitých desek.	76	48	2	15	T119B0	5
 DT2052	Speciálně na křivkové řezy do měkkého dřeva, překližky a vláknitých desek.	116	87	3	65	T301CD	5
 DT2053	Řezání opačným směrem bez otřepů do dřeva, dřevotřísky, překližky, vláknitých desek a laminátu.	100	73	2,5	40	T101BR	5
 DT2164	Rychlé, rovné řezání dřeva a dřevěných materiálů.	100	68	4	60	T101D	5
 DT2165	Rovné, hladké řezání dřeva, dřevěných materiálů a plastů.	100	73	2,5	30	T101B	5
 DT2168	Hladké křivkové řezy do měkkého dřeva, překližky a desek s povrchovou vrstvou.	76	47	1,4	30	T101A0	5
 DT2049	Rychlé, extra rovné řezání dřeva a dřevotřísky.	100	68	4	60	T101DP	5
 DT2051	Rychlé, hrubé řezání dřeva, dřevotřísky, překližky a vláknitých desek.	132	100	4	85	T301DL	5
 DT2077	Rychlé křivkové řezy do dřeva.	100	70	4	60	T244D	5
 DT2166	Rychlé, rovné řezání dřeva, dřevotřísky a vláknitých desek.	100	68	4	60	T144D	5
 DT2169	Rychlé, rovné řezání dřeva a dřevěných materiálů.	152	116	4	100	T344D	5
 DT2048	Pro rovné a přesné úhlové řezání dřeva, dřevotřísky a vláknitých desek	116	87	2,5	65	T301BCP	5
 DT2075	Rychlé, extra rovné a úhlové řezání dřeva, dřevotřísky a vláknitých desek.	100	68	4	60	T144DP	5
 DT2076	Rychlé, extra rovné a úhlové řezání dřeva, dřevotřísky a vláknitých desek.	152	116	4	100	T344DP	5
 DT2057	Rychlé řezání proměnlivých tlouštěk dřeva, dřevotřísky, vláknitých desek do 65 mm.	116	91	2-3	65	T234X	5
 DT2167	Rychlé, hrubé řezání silných fošen do tloušťky 120 mm.	180	155	4	120	T744D	5
 DT2061	Rychlé řezání dřeva a dřevotřísky, s U-stopkou.	100	76	4	60	U144D	
 DT2062	S upínací stopkou ve tvaru U pro základní řezy dřeva a dřevotřísky až do tloušťky 60 mm.	91	70	2,5	60	U111D	5



Katalogové číslo	Použití
DT2290	10dílná sada pilových listů HCS do dřeva pro přímočaré pily: 2x DT2165, 2x DT2050, DT2168, DT2177, 2x DT2166, 2x DT2075

SPECIÁLNÍ LISTY PRO PŘÍMOČARÉ PILY

Čisté, extra rovné, přesné úhlové řezy a řezy až ke kraji



JAPONSKÝ TVAR ZUBŮ
Pro extra ostrost a čisté řezy bez otřepů.



EXTRA ŠIROKÝ LIST
Pro řezání v rohu až po okraj patky pily. Extrémně rovné řezy bez uhybání listu. Nehodí se pro křivkové řezy.

VLASTNOSTI: Prohlubně – pro optimální chlazení pilového listu, brání svírání obrobku • List z HCS – vyroben z pružné uhlíkové oceli (HCS) pro dlouhou životnost a nejlepší výsledky řezání.



Přírodní dřevo Dřevo s hřebíky MDF

Katalogové číslo	Použití	Celková délka mm	Pracovní délka mm	Rozteč zubů mm	Max. hloubka řezu mm	Počet ks v balení
DT2074	Čisté, extra rovné a úhlové řezání dřeva, dřevotřísky a vláknitých desek až ke kraji.	112	74	2,3	65	1



PILOVÉ LISTY PRO PŘÍMOČARÉ PILY HSS DO KOVU

VLASTNOSTI: Pilové listy pro přímočaré pily HSS nabízejí dlouhou životnost a nejlepší výsledky řezání oceli a neželezných kovů • Jsou vyrobené z plně tvrzené nástrojové oceli (HSS) • Řezná kapalina: řezný olej, emulze, mazací/chladicí tuk (pro hliník, měkkou ocel), voda (plast, plexisklo).

Pro použití s přímočarými pilami (akumulátorovými nebo napájenými ze sítě)



Kov/ocel Nerezová ocel Hliník



Katalogové číslo	Použití	Celková délka mm	Pracovní délka mm	Rozteč zubů mm	Max. hloubka řezu mm	Ekv. BOSCH	Počet ks v balení
DT2160	Rovné řezy do ocelových plechů a neželezných kovů	76	50	1,2	4	T118A	5
DT2161	Rovné řezy do plných materiálů (ocel a neželezný kov)	76	50	2	6	T118B	5
DT2162	Rovné řezy do velmi tenkých ocelových plechů a neželezných kovů	76	50	0,7	2	T118G	5
DT2085	Rovné řezy do tenkých ocelových plechů, neželezných kovů (1,5–3 mm) a hliníku (do 65 mm)	32	108	1,2	3	T318A	5
DT2163	Rychlé, rovné řezy do hliníku (do 15 mm), oceli a neželezných kovů (3–6 mm)	100	72	3	15/6/30	T127D	5
DT2058	Pro tenké až silné plechy, tenké trubky a profily a také hliník do tloušťky 1,5–10 mm	100	74	1,2–2,6	10	T123X	5
DT2063	Pro řezání kovu – střední ocelové plechy s tloušťkou 2,5 až 6 mm	70	50	2	6	U118B	5

SADY



Katalogové číslo	Popis
DT2292	2× DT2172 Rovné řezy do velmi tenkých ocelových plechů a nekovového materiálu, 3× DT2160 Rovné řezy do ocelových plechů a nekovového materiálu, 2× DT2161 Rovné řezy do plných materiálů jako např. ocel a nekovové materiály, 2× DT2163 rychlé, rovné řezy do hliníku, oceli, neželezných kovů a PVC, 1× DT2054 BiM – křivkové řezy do kovu a tenkých ocelových plechů

BIMETALOVÉ PILOVÉ LISTY PRO PŘÍMOČARÉ PILY EXTREME® DO KOVU

VLASTNOSTI: Bimetalové pilové listy pro přímočaré pily EXTREME® nabízejí dlouhou životnost v železných a neželezných kovech • Řezná kapalina: řezný olej, emulze, mazací/chladicí tuk (pro hliník, měkkou ocel), voda (plast, plexisklo).

Pro použití s přímočarými pilami (akumulátorovými nebo napájenými ze sítě)



Kov/ocel Nerezová ocel Hliník



Katalogové číslo	Použití	Celková délka mm	Pracovní délka mm	Rozteč zubů mm	Max. hloubka řezu mm	Ekv. BOSCH	Počet ks v balení
DT2150	Rychlé řezy do oceli do 3 mm, také do hliníku, mědi, mosazi a jiných neželezných kovů do tloušťky 3 mm	86	61	1	3	T118AF	3
DT2154	Rychlé řezy do oceli do 6 mm, také do hliníku, mědi, mosazi a jiných neželezných kovů do tloušťky 5 mm	76	51	1,8	6	T118BF	3
DT2156	Rychlé řezy do plechů do 2,5 mm	76	51	0,8	2,5	T118GF	3
DT2054	Křivkové řezy do kovu a tenkého ocelového plechu	82	55	1,5	4	T1180F	5

BIMETALOVÝ PILOVÝ LIST EXTREME® PRO PŘÍMOČARÉ PILY DO DŘEVA/KOVU

Pro použití
s přímočarými pilami
(akumulátorovými nebo
napájenými ze sítě)



Přírodní
dřevo Dřevo
s hřebíky MDF Kov/ocel

EXTREME®

Katalogové číslo	Použití	Celková délka mm	Pracovní délka mm	Rozteč zubů mm	Max. hloubka řezu mm	Ekv. BOSCH	Počet ks v balení
DT2059	Pro aplikace ve dřevě do tloušťky 65 mm a také pro kovové trubky a profily tloušťky 3–10 mm. Hodi se zejména pro řezání materiálu s proměnlivou tloušťkou (tah).	132	101	2,4–5	Dřevo: 65 Kov: 10	T345XF	5



SPECIÁLNÍ PILOVÉ LISTY EXTREME® PRO PŘÍMOČARÉ PILY

Pro použití
s přímočarými pilami
(akumulátorovými nebo
napájenými ze sítě)

EXTREME®

Katalogové číslo	Použití	Celková délka mm	Pracovní délka mm	Rozteč zubů mm	Max. hloubka řezu mm	Ekv. BOSCH	Počet ks v balení
DT2080	Čisté, rovné řezy do všech laminátů do tloušťky 15 mm.	82	59	1.7	15	T101BIF	5
DT2081	Čisté křivkové řezy do všech laminátů do tloušťky 15 mm.	82	59	1.4	15	T101AOF	3
DT2101	Pilový list pro přímočaré pily s řeznými hranami z tvrdokovu pro řezání nerezové oceli a konstrukční oceli (1.2–3 mm).	76	47	1	3	T118AHM	1
DT2103	Zuby z tvrdokovu pro řezání materiálů zesílených skelnými vlákny, např. plastů (do 20 mm), a také cementových desek.	100	69	4.3	20	T141HM	1
DT2084	Rovné a křivkové řezy do sendvičových materiálů (do 120 mm) a ocelových desek střední pevnosti.	1180	148	2	120	T718BF	5

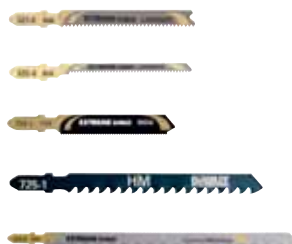

SADY

Katalogové číslo	Použití
DT2294	10dílná sada pilových listů MIX dřevo/kov pro přímočaré pily: 2x DT2165, 2x DT2050, 2x DT2163, 2x DT2177, 2x DT2160



PILOVÉ LISTY PRO MEČOVÉ PILY



Kvalita řezání, požadovaná práce a proces závisejí ve velké míře na vlastnostech pilového listu. Vlastnosti jsou obecně dány geometrií zubů, materiálem zubů a tvarem listu.

Třídy kvality

EXTREME®:

Agresivní geometrie zubů a patentovaná špička „PLUNGE POINT“ pro průnik materiálem se speciálním novým úhlem pro rychlé a efektivní odstraňování materiálu, ideální pro extrémní aplikace a demoliční práce.

Vlastnosti – materiál pilového listu

HM	Speciální výkonné pilové listy pro řezání lehčeného betonu, cihel, provzdušněného betonu, abrazivních materiálů, keramiky, sklolaminátu, nelegovaných měkkých kovů a dřeva s hřebíky.
Carbide	Karbidové zuby (8 % kobaltu) přivařené k tělu plátku zajišťují vyšší životnost a předcházejí ztrátě zubů v náročných aplikacích používání.
BiMetal	Bimetalová konstrukce jako kombinace těla HCS a řezné části s kobaltem legované HSS M2 pro zvýšenou odolnost proti opotřebení a zesílené zuby pro zlepšení kvality ve dřevě, kovu, kombinovaných materiálech a univerzální použití.
HCS	Pružná uhlíková ocel pro dlouhou životnost a nejlepší výsledky řezání do dřeva.
HSS	Plně tvrzená kvalitní nástrojová ocel pro dlouhou životnost a nejlepší výsledky řezání oceli a neželezných kovů.

Konstrukce zubu

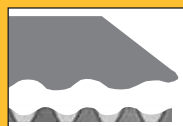

Speciální listy

Pro čisté řezání vláknité izolace, pěnového polystyrenu, lepenky, koberců, kůže a gumy.



Rozvedené šikmo broušené zuby

Pro hrubé a rychlé řezání tvrdého a měkkého dřeva, plastu a hliníku.



Zvlněné zuby

Pro hladké a čisté řezání tvrdého a měkkého dřeva, hliníku, neželezných kovů a plastů.



Rozvedené rovně broušené zuby

Pro rychlé řezání tvrdého a měkkého dřeva.



Broušené střídavé zuby

Pro čisté řezání veškerého dřeva a plastů.

Tvary stopky

Univerzální stopka



Tvrzená stopka s agresivním úhlem zajišťuje velkou stabilitu a dlouhou životnost.

STRUČNÝ PŘEHLED PILOVÝCH LISTŮ PRO MEČOVÉ PILY

HCS = velmi pružná uhlíková ocel

Bi-M = kombinace plechu HCS a řezné části z kobaltem legované HSS M2

Carbide = přivařeně karbidové zuby k tělu plátku pro nejnáročnější aplikace



Délka pilového plátku (mm)	Níže v tabulce	150	152		203		225		228		230	235	240		300	305		400	457
Materiál	Carbide	Bi-M	HCS	Bi-M	HCS	Bi-M	HCS	Bi-M	HCS	Bi-M	Bi-M	Bi-M	HCS	Bi-M	HCS	HCS	Bi-M	HCS	Bi-M
Dřevo a plasty																			
Elektrická pila																			
Čistý, rychlý řez			DT2362	DT2351					DT2363							DT2364			
Dřevo s hřebíky				■ DT2359 DT99554						■ DT2349 ■ DT2320* DT2308L							■ DT2350		
Různé tl. materiálu					DT2402					DT2308L									
Prořezávání, kulatina													DT2352			DT2432			
Aku pila																			
Čistý, rychlý řez				▼ DT2344															
Kov																			
Elektrická pila																			
Kov < 1,5 mm				DT2385															
Kov < 3 mm				DT2384 DT2407L DT2417		DT2354 DT2408L				DT2308L	DT2416							DT2409L	
Kov od 3 do 8 mm				DT2361		DT2323* DT2353												DT2409L	
Kov od 1 do 100 mm				DT2404															
Aku pila																			
Kov < 3 mm				▼ DT2346 DT2417							DT2416								
Univerzální plátky																			
Elektrická pila																			
Plasty, vrstvené materiály, trubky				DT2348		DT2387				DT2308L								DT2355	
Kov, guma, laminát, litina						DT2406													
Aku pila																			
Dřevo s hřebíky, hliník, laminát				▼ DT2345 DT99554							DT99555								
Demoliční plátky																			
Dřevo (vše i s hřebíky)	DT20440 (152) DT20439 (230) DT20438 (305)			■ DT2300L															■ DT2314L
Kov, kovové profily, kovové trubky	DT20437 (102) DT20436 (152) DT20435 (230)			DT2407L		DT2408L													DT2409L
Kov, plasty, vrstvené materiály		DT2315L		DT2301L						DT2308L									DT2316L
Speciální plátky																			
Sádrokarton				DT2356															
Zdívo, cihly, keramika, laminát				DT2332						DT2333									
Zdívo, cihly												DT2335							
Oprava palet								DT2400*											
Lehčený beton, cihly, vláknitý cement														DT2420			DT2421		DT2422
Inox, vyztužené plasty		DT2426																	
Vláknité izolace						DT2450									DT2451				DT2452

■ PLUNGE POINT

▼ Pro použití s AKU pilou pro zanoření

*Hromadné balení

BIMETALOVÉ PILOVÉ LISTY EXTREME® PRO MEČOVÉ PILY

Inovativní geometrie zubů a patentovaná slitina pro rychlejší řezání a delší životnost



SPECIÁLNÍ GEOMETRIE ZUBŮ

Extrémně rychlé řezání a delší životnost pro optimální řezání. 0,8 % vyšší obsah kobaltu (M42) pro extra dlouhou životnost.



PATENTOVANÁ SLITINA

Slitina listu HCS odvádí teplo vznikající při řezání ze zubů přes list do řezaného materiálu. Pro dvojnásobnou životnost.



AGRESIVNÍ ÚHEL

Tvrzená stopka s agresivním úhlem zajišťuje lepší stabilitu a delší životnost.



PIKTOGRAMY APLIKACÍ

Pro identifikaci oblastí aplikací každého listu.

VLASTNOSTI: Bimetalová konstrukce jako kombinace těla HCS a řezné části z kobaltem legované HSS ocele • Agresivní geometrie zubů se speciálním novým úhlem. Pro rychlé a efektivní odstraňování materiálu, zejména pro pružné a abrazivní kovy • Ideální pro extrémní aplikace a také demoliční práce.

Pro použití s mečovými pilami (akumulátorovými nebo napájenými ze sítě).



Kov/ocel



Nerezová ocel



Dřevo s hřebíky



*2x delší životnost (ve srovnání DeWALT)



Katalogové číslo	Použití	Celková délka mm	Konstrukce zubu mm	Počet ks v balení
DT2407L	Pro extrémně tvrdé a abrazivní kovy	152	1,4–1,8	5
DT2408L	Pro extrémně tvrdé a abrazivní kovy	203	1,4–1,8	5
DT2409L	Pro extrémně tvrdé a abrazivní kovy	305	1,4–1,8	5
DT2300L	Pro rychlé, hrubé řezání tvrdého a měkkého dřeva s hřebíky, se špičkou pro zanoření	152	4,2	5
DT2307L	Pro rychlé, hrubé řezání tvrdého a měkkého dřeva s hřebíky, se špičkou pro zanoření	228	4,2	5
DT2314L	Pro rychlé, hrubé řezání tvrdého a měkkého dřeva s hřebíky, se špičkou pro zanoření	305	4,2	5
DT2315L	Pro rychlé řezání kombinovaných materiálů	100	2,5	5
DT2301L	Pro rychlé řezání kombinovaných materiálů	152	2,5	5
DT2308L	Pro rychlé řezání kombinovaných materiálů	228	2,5	5
DT2316L	Pro rychlé řezání kombinovaných materiálů	305	2,5	5



SADY

Katalogové číslo	Popis
DT2440L	6dílná sada pilových listů EXTREME® pro mečové pily 1× DT2300L, 1× DT2301L, 1× DT2307L, 1× DT2308L, 1× DT2315L, 1× DT2407L
DT2441L	12dílná sada pilových listů EXTREME® pro mečové pily 2× DT2300L, 2× DT2307L, 2× DT2315L, 2× DT2301L, 2× DT2308L, 1× DT2408L, 1× DT2407L
DT2443L	8dílná sada pilových plátek EXTREME pro mečové pily 3× DT2300L, 3× 2407L, 1× 2308L, 1× 2408L

KARBIDOVÉ PILOVÉ PLÁTKY PRO MEČOVÉ PILY

Vysoce výkonné karbidové zuby (slitný karbid s obsahem Co 8 %), které jsou přivařeny k tělu plátku pro zajištění vyšší životnosti a předcházení ztrátě zubu v nejnáročnějších aplikacích použití.

VLASTNOSTI:

- přivařené zuby ze slitných karbidů zajišťují vyšší životnost a předcházení ztrátě zubu při používání
- povlak plátku nitridem titanu pro snížení přenosu tepla a zvýšení rychlosti řezu a životnosti plátku
- větší rozteč zubů pro vyšší úběr obráběného materiálu pro vyšší rychlost řezu
- silnější tělo SK plátku pro lepší držení stopy řezu – nekrouť se

APLIKACE:

použití pro nejnáročnější demoliční práce



Katalogové číslo	Použití	Celková délka mm	Konstrukce zubu mm	Počet ks v balení
DT20440	Demoliční řez, dřevo s hřebíky	152	4,2	1
DT20439	Demoliční řez, dřevo s hřebíky	230	4,2	1
DT20438	Demoliční řez, dřevo s hřebíky	305	4,2	1
DT20437	Demoliční řez železných i neželezných kovů a litiny	102	3,18	1
DT20436	Demoliční řez železných i neželezných kovů a litiny	152	3,18	1
DT20435	Demoliční řez železných i neželezných kovů a litiny	230	3,18	1

BIMETALOVÉ PILOVÉ LISTY NA KOV PRO MEČOVÉ PILY

Inovativní geometrie zubů pro rychlejší řezání a delší životnost



EXTRÉMNĚ OSTRÉ ZUBY

Extrémně rychlé řezání a delší životnost. Pro optimální řez.



ZVÝŠENÁ ODOLNOST PROTI OPOTŘEBENÍ

Bimetalová konstrukce jako kombinace těla HCS a rezné části z kobaltem legované HSS.



AGRESIVNÍ ÚHEL

Tvrzená stopka s agresivním úhlem zajišťuje lepší stabilitu a delší životnost.



PIKTOGRAMY APLIKACÍ

Pro identifikaci oblasti aplikací každého listu.

VLASTNOSTI: Bimetalová konstrukce jako kombinace těla HCS a rezné části kobaltem legované HSS ocele • Kobaltem legovaná ocel HSS M2 pro zvýšenou odolnost proti opotřebení • Zesílené zuby pro zlepšení stability • Univerzální stopka 1/2".



Kov/ocel

Pro použití s mečovými pilami (akumulátorovými nebo napájenými ze sítě)



Katalogové číslo	Použití	Celková délka mm	Rozteč zubů mm	Ekv. BOSCH	Počet ks v balení
DT2385	Hladké řezání ocelového plechu, trubek a profilů do 1,5 mm.	152	1,1	S922AF	5
DT2384	Rychlé řezání ocelového plechu, trubek a profilů do 3 mm.	152	1,4	S1122EF	5
DT2354	Rychlé řezání ocelového plechu, trubek a profilů do 3 mm.	203	1,4	S1122EF	5
DT2361	Rychlé řezání kovů, plechu, trubek a profilů do (3–8 mm).	152	1,8	S922BF	5
DT2353	Rychlé řezání kovů, plechu, trubek a profilů do (3–8 mm).	203	1,8	S1025BF	5
DT2323	Rychlé řezání kovů, plechu, trubek a profilů do (3–8 mm).	203	1,8	S1022BF	100
DT2346	Ocel a neželezné kovy do 3 mm. Ideální pro použití s akumulátorovým nářadím.	152	1,4	S922EF	5
DT2404	Rychlé řezání kovů a trubek až do tloušťky 100 mm.	152	1,4	S123XF	5

BIMETALOVÉ PILOVÉ LISTY PRO UNIVERZÁLNÍ POUŽITÍ PRO MEČOVÉ PILY

VLASTNOSTI: Bimetalová konstrukce jako kombinace těla HCS a rezné části s kobaltem legované HSS ocele • Kobaltem legovaná ocel HSS M2 pro zvýšenou odolnost proti opotřebení • Zesílené zuby pro zlepšení stability • Univerzální stopka 1/2".

Pro použití s mečovými pilami (akumulátorovými nebo napájenými ze sítě)



Katalogové číslo	Použití	Celková délka mm	Rozteč zubů mm	Ekv. BOSCH	Počet ks v balení
DT2348	Pro sendvičové materiály (do 100 mm), kov (do 10 mm)	152	1,8–2,5	S922VF	5
DT2387	Pro sendvičové materiály (do 175 mm), kov (do 10 mm)	203	1,8–2,5	S1122VF	5
DT2355	Pro sendvičové materiály (do 250 mm), kov (do 10 mm)	305	1,8–2,5	S1222VF	5
DT2345	Univerzální použití na dřevo, dřevo s hřebíky, hliník a sklolaminát. Ideální pro použití s akumulátorovým nářadím.	152	2,5	S922VF	5
DT2406	Pilový list pro ocasky Progressor pro proměnlivé tloušťky materiálu, dřevo s hřebíky / kov, dřevotřísku (5–150 mm), plech, hliníkové profily (3–18 mm), plast, sklolaminát, zpevněné plastové profily (5–150 mm).	203	2,4–4,6	S3456XF	5
DT2320	Rychlý řez ve dřevě s hřebíky a tvrdých plastech	228	4,2	S1111VF	100

BIMETALOVÉ PILOVÉ LISTY NA DŘEVO PRO MEČOVÉ PILY

Inovativní geometrie zubů pro rychlejší řezání a delší životnost



EXTRÉMNĚ OSTRÉ ZUBY

Extrémně rychlé řezání a delší životnost. Pro optimální řez.



PATENTOVANÁ ŠPIČKA „PLUNGE POINT“ PRO ZANOŘENÍ

Pro rychlé a snadné ponorné řezání všech dřevěných materiálů. Vytrhávání více materiálu při prvním zanoření.



ZVYŠENÁ ODOLNOST PROTI OPOTŘEBENÍ

Bimetallová konstrukce jako kombinace těla HCS a řezné části s kobaltem legované HSS.



AGRESIVNÍ ÚHEL

Tvrzená stopka s agresivním úhlem zajišťuje lepší stabilitu a delší životnost.



PIKTOGRAMY APLIKACÍ

Pro identifikaci oblastí aplikací každého listu.



ZESÍLENÉ ZUBY

Pro delší životnost i při nejextrémnějších aplikacích.

VLASTNOSTI: Bimetallová konstrukce jako kombinace těla HCS a řezné části s kobaltem legované HSS ocele • Kobaltem legovaná ocel HSS M2 pro zvýšenou odolnost proti opotřebení • Zesílené zuby pro zlepšení stability • Univerzální stopka 1/2" • Nově vyvinutá, patentovaná špička pro průnik (s výjimkou DT2351) pro čisté, rychlé a přesné ponorné řezání všech dřevěných materiálů.



Přirodní dřevo

Dřevo s hřebíky

MDF

Překlíčka, laminát

Dýha

Laminát

Pro použití s mečovými pilami (akumulátorovými nebo napájenými ze sítě)



Katalogové číslo	Použití	Celková délka mm	Rozteč zubů mm	Ekv. BOSCH	Počet ks v balení
DT2351	Hladké, rychlé křivkové řezy do dřeva a plastů. Speciální špička pro zanoření pro rychlé a přesné řezání všech dřevěných materiálů.	152	4,2	S611DF	5
DT2359	Rychlé řezání dřeva s hřebíky a tvrdých plastů. Nově vyvinutá, patentovaná špička pro zanoření pro rychlé a přesné řezání všech dřevěných materiálů.	152	4,2	S611VF	5
DT2349	Rychlé řezání dřeva s hřebíky a tvrdých plastů. Nově vyvinutá, patentovaná špička pro zanoření pro rychlé a přesné řezání všech dřevěných materiálů.	228	4,2	S1111VF	5
DT2350	Rychlé řezání dřeva s hřebíky a tvrdých plastů. Nově vyvinutá, patentovaná špička pro zanoření pro rychlé a přesné řezání všech dřevěných materiálů.	305	4,2	S1411VF	5
DT2344	Hladké, rychlé křivkové řezy do dřeva a plastů. Ideální pro použití s akumulátorovým nářadím.	152	3,6–5,1	S711VF	5
DT2402	Rychlé řezy dřeva, překližky a plastů až do tloušťky 150 mm.	203	2,4–4	S2345X	5

PILOVÉ LISTY HCS NA DŘEVO PRO MEČOVÉ PILY

VLASTNOSTI: Velmi pružná uhlíková ocel (HCS) • Na měkké dřevo, dřevěné materiály, plasty a další měkké materiály • Univerzální stopka 1/2".

Pro použití s mečovými pilami (akumulátorovými nebo napájenými ze sítě)

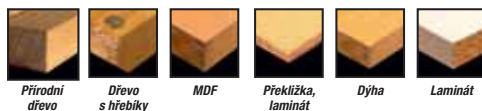

Přirodní dřevo

Dřevo s hřebíky

MDF

Překlíčka, laminát

Dýha

Laminát



Katalogové číslo	Použití	Celková délka mm	Rozteč zubů mm	Ekv. BOSCH	Počet ks v balení
DT2362	Hladké, rychlé křivkové řezy do dřeva a plastů.	152	4,2	S611D	5
DT2363	Stavební dřevo (6–150 mm), dřevotřísková deska (6–60 mm), překližka, plast (6–150 mm), dřevěné stěny (do 175 mm); tloušťka listu 1,25 mm.	228	4,2	S1544D	5
DT2364	Hladké, rychlé řezy do dřeva a plastů.	305	4,2	S1344D	5
DT2352	Na hrubé dřevo bez hřebíků (15–190 mm), živé dřevo a kulatinu (do 190 mm), palivové dřevo (15–190 mm); Tloušťka listu 1,5 mm.	240	5–6,5	S1531L	5
DT2432	Na hrubé dřevo bez hřebíků (20–250 mm), živé dřevo a drážky (do 250 mm), tloušťka listu 1,25 mm	305	8,5	S1617K	5

SPECIÁLNÍ LISTY PRO MEČOVÉ PILY



Cihla Lehčený beton Dřevo s hřebíky Laminát Hliník Kov/ocel Cemento-vláknité desky

Pro použití s mečovými pilami (akumulátorovými nebo napájenými ze sítě)



Katalogové číslo	Použití	Celková délka mm	Rozteč zubů mm	Ekv. BOSCH	Počet ks v balení
DT2356	Bimetalový pilový list na stavbu pro čisté řezání plastu bez lámání třísky.	152	1,8	S628DF	5
DT2332	S prachem z tvrdokovu – pro řezání lehčeného betonu, cihel, abrazivních materiálů, keramiky, sklolaminátu, nelegovaných měkkých kovů a dřeva s hřebíky.	152	2	-	1
DT2333	Lehké stavební bloky, cihly a abrazivní materiály, keramika, laminát, měkká ocel a dřevo s hřebíky.	228	2	S1130Riff	1
DT2335	Lehké stavební bloky, cihly, abrazivní materiály.	235	1	-	1
DT2400	Bimetalový pilový list pro ocasky pro opravy palet, dřevo s hřebíky / kov (5–175 mm), plechy, kovové trubky, hliníkové profily (3–12 mm), speciálně pro flexibilní řezání do roviny, tloušťka listu 0,9 mm.	225	2,5	S1122HF	100
DT2420	Lehčený beton, červené cihly, vláknitý cement do tl. 150 mm, ideální pro obloukové řezy.	240	12,7	S1543HM	1
DT2421	Lehčený beton, červené cihly, vláknitý cement do tl. 250 mm.	305	12,7	S1243HM	1
DT2422	Provzdušněný beton, cihly a vláknocement do 365 mm, tloušťka listu 1,5 mm.	457	12,7	S2243HM	1
DT2426	Nerezová ocel – plechy (2–4 mm), profily (2–80 mm), laminát, vyztužený plast (2–15 mm).	150	1,4	-	2
DT2450	Izolace, styropor, karton, koberec, kůže, guma.	225	-	-	2
DT2451	Izolace, styropor, karton, koberec, kůže, guma.	300	-	-	2
DT2452	Izolace, styropor, karton, koberec, kůže, guma.	400	-	-	1

SADY

Katalogové číslo	Popis
DT2444	6dílná sada pilových listů pro mečové pily: 2× DT2345, 2× DT2349, 2× DT2353
DT2445	12dílná sada pilových listů pro mečové pily: 1× DT2345, 3× DT2349, 3× DT2353, 2× DT2359, 3× DT2361



PILOVÉ LISTY XR FLEXVOLT RUNTIME PRO MEČOVÉ PILY

Až o 50 % více řezů na jedno nabití baterie proti standardním pilovým listům

VLASTNOSTI: Velmi kvalitní nástrojová ocel HSS (M42) s podílem 8 % kobaltu • 2× větší provozní životnost • Variabilní zuby pro zvýšení efektivity řezů • 3° úhlové převýšení zubů snižuje tření pilového listu s obrobkem a dochází k větší efektivitě práce a zároveň dochází ke ztrátě vibrací a tím k lepšímu komfortu práce pro uživatele • univerzální stopka 1/2".

Pro použití s mečovými pilami (akumulátorovými nebo napájenými ze sítě)

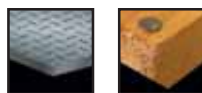

Kov/ocel Dřevo s hřebíky



Katalogové číslo	Použití	Celková délka mm	Rozteč zubů mm	Počet ks v balení
DT99552	Pilový list z HSS oceli (8 % kobaltu) na kov s agresivními zuby pro rychlejší řez	203	14/18	5
DT99553	Pilový list z HSS oceli (8 % kobaltu) na kov s agresivními zuby pro rychlejší řez	152	14/18	5
DT99554	Pilový list z HSS oceli (8 % kobaltu) na dřevo s hřebíky s agresivní geometrií zubů pro rychlejší řez	152	4/6	5
DT99555	Pilový list z HSS oceli (8 % kobaltu) na dřevo s hřebíky s agresivní geometrií zubů pro rychlejší řez	230	4/6	5

SADY

Katalogové číslo	Popis	Počet ks v balení
DT99550	13dílná sada pilových listů XR FLEXVOLT RUNTIME pro mečové pily: 2× DT99552 / 4× DT99553 / 5× DT99554 / 2× DT99555	1
DT99551	8dílná sada pilových listů XR FLEXVOLT RUNTIME pro mečové pily: 2× DT99552 / 2× DT99553 / 2× DT99554 / 2× DT99555	1



SPECIÁLNÍ PILOVÉ LISTY NA KOV

TEPELNĚ ODOLNÁ VRSTVA TOUGH COAT™
Zaručuje prodloužený výkon pilového listu.

ROZTEČ ZUBŮ 14/18 TPI
Pro optimalizované řezy při řezání kovu.

BREAKAWAY™ VLASTNOSTI
Umožňuje použití celého pilového listu (viz dolní část strany).



BIMETALOVÝ PILOVÝ LIST
Flexibilní pilový list z oceli s vysokým obsahem uhlíku se zuby z rychlořezné oceli M2.

SILNÉ TĚLO
Zaručuje vynikající odolnost.

2 PILOVÉ LISTY 1
v



Kov/ocel



Hliník



Katalogové číslo	Použití	Celková délka mm	Rozteč zubů	Počet ks v balení
DT2416	Rychlé řezy kovů, plechů, trubek a profilů	230	14/18	5
DT2417	Rychlé řezy kovů, plechů, trubek a profilů	152	14/18	5

SADY

Katalogové číslo	Popis	Rozteč zubů	Počet ks v balení
DT2446	Sada osmi kusů odlamovacích pilových listů pro mečové pily a úložné pouzdro	14/18	DT2416 228 mm × 2 DT2417 152 mm × 6

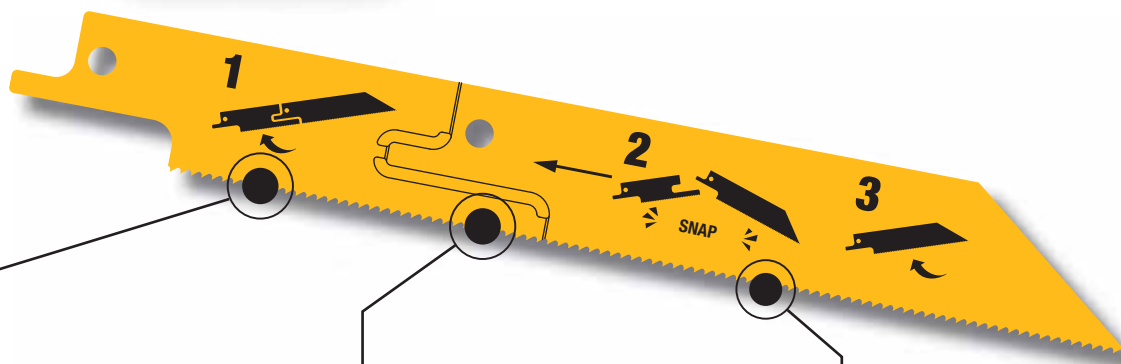

1 Použijte a potom vyjměte

2 Odlomte použitou část

3 Pokračujte v řezání



SPECIÁLNÍ PILOVÉ LISTY PRO PILU ALLIGATOR®

VLASTNOSTI: 2dílné listy v kvalitě HSS nebo s tvrdokovem pro optimální výkonnost při použití s pilami DeWALT Alligator®.

Pro použití se speciálními pilami
DW 390/391/392/393/394
(do modelového roku 2012)



Duté bloky Lehčený beton Přírodní dřevo Překlížka, laminát MDF

Katalogové číslo	Použití	Vhodné pro	Pracovní délka mm	Materiál zubů	Počet ks v balení
DT2960	Pro hladké řezání měkkého dřeva, překližky, sádrokartonu, lepenky.	DW 390/391	275	HSS	1
DT2961	Univerzální list pro řezání tvrdého a měkkého dřeva, palivového dřeva, lepenky, sádrokartonu – ne dřevotřísky.	DW 390/391	275	HSS	1
DT2962	Velmi robustní pilový list pro řezání dřevotřísky, MDF, tvrdého a měkkého dřeva, palivového dřeva, plastu.	DW 390/391	275	HM	1
DT2963	Pro řezání plynobetonu (třídy pevnosti PPW 2, 4, 6) a také sádry.	DW 390/391	275	HM	1
DT2964	Pro řezání dutých cihel (např. POROTON®, POROTHERM®, UNIPOR®) do třídy pevnosti 12 N/mm ² .	DW 392/393/ 394	425	HM	1
DT2965	Pro řezání párobetonu (třídy pevnosti PPW 2, 4, 6) a také sádry.	DW 392/393/ 394	425	HM	1
DT2966	Pro řezání perforovaných cihel (např. POROTON®, POROTHERM®, UNIPOR®) do třídy pevnosti 20 N/mm ² .	DW 392/393/ 394	425	HM	1



SPECIÁLNÍ PILOVÉ LISTY PRO PILU ALLIGATOR®

VLASTNOSTI: 2dílné sady pilových listů v kvalitě HSS nebo s tvrdokovem pro optimální výkonnost při použití se speciálními pilami DeWALT Alligator®.

Pro použití se speciálními pilami
DW 396/397/398/399
(od modelového roku 2013)



Duté bloky Lehčený beton Přírodní dřevo Překlížka, laminát MDF Konopná izolace Izolační materiály Desky dřevovláknité izolace

Katalogové číslo	Použití	Vhodné pro	Pracovní délka mm	Materiál zubů	Počet ks v balení
DT2970	Pro jemné řezy do měkkého dřeva, překližky, sádrokartonu, lepenky.	DWE 396	295	HSS	1
DT2971	Univerzální list pro řezání tvrdého a měkkého dřeva, palivového dřeva, lepenky, sádrokartonu – ne dřevotřísky.	DWE 396	295	HSS	1
DT2972	Velmi robustní pilový list pro řezání dřevotřísky, MDF, tvrdého a měkkého dřeva, palivového dřeva, plastu.	DWE 396	295	HM	1
DT2973	Pro řezání párobetonu (třídy pevnosti PPW 2, 4, 6) a také sádry.	DWE 396	295	HM	1
DT2977	Pro řezání dutých cihel (POROTON®) do třídy pevnosti 20 N/mm ²	DWE 396	295	HM	1
DT2974	Pro řezání dutých cihel (např. POROTON®, POROTHERM®, UNIPOR®) do třídy pevnosti 12 N/mm ² .	DWE 397/398/ 399	430	HM	1
DT2975	Pro řezání párobetonu (třídy pevnosti PPW 2, 4, 6) a také sádry.	DWE 397/398/ 399	430	HM	1
DT2976	Pro řezání perforovaných cihel (např. POROTON®, POROTHERM®, UNIPOR®) do třídy pevnosti 20 N/mm ²	DWE 397/398/ 399	430	HM	1
DT2978	Univerzální list pro řezání tvrdého a měkkého dřeva, palivového dřeva, lepenky, sádrokartonu, dřevovláknité izolace - ne dřevotřísky.	DWE 397/398/ 399	430	HSS	1
DT2979	List na izolace; (např. skelná, minerální vata atd.)	DWE 397/398/ 399	430	HSS	1



PILOVÉ LISTY XR EXTREME® RUNTIME PRO PILU ALLIGATOR®

VLASTNOSTI: 98 řezů dutých pálených cihel s tloušťkou 365 mm na jedno nabití baterie, přičemž nejnáročnější uživatelé provedou 55 řezů denně

• Rychlejší řez díky použité slitině pilového listu.

Pro použití se speciálními pilami
DCS396/397; DW 396/398/399



Duté bloky Lehčený beton Přírodní dřevo Překlížka, laminát MDF



Katalogové číslo	Použití	Vhodné pro	Pracovní délka mm	Materiál zubů	Počet ks v balení
DT99590	Pro řezání dutých cihel (např. POROTON®, POROTHERM®, UNIPOR®) do třídy pevnosti 20 N/mm ²	DCS396, DWE396	295	TCT	1
DT99591	Pro řezání dutých cihel (např. POROTON®, POROTHERM®, UNIPOR®) do třídy pevnosti 20 N/mm ²	DCS397, DWE397/398/399	430	TCT	1
DT99592	Pro řezání dřeva a dřevotřísky	DCS396, DWE396	295	HSS	1
DT99593	Pro řezání dřeva a dřevotřísky	DCS397, DWE397/398/399	430	HSS	1



PILOVÉ PÁSY

VLASTNOSTI: Pilové pásy vyrobené z vysoce kvalitní temperované oceli • Extrémně ostré a tvrzené zuby umožňují nejčistší řezání • Speciálně tvrzené zuby.

Pro použití s pilovými listy



Katalogové číslo	Použití	Vhodné pro	Celková délka mm	Šířka mm	Tloušťka mm	Rozeč zubů mm	Počet ks v balení
DT8460	Kov (6,35–9,52 mm), hliník, nerezová ocel, plast	DCS371	835	12	0,5	1,8	4
DT8461	Kov (3,97–6,35 mm), hliník, nerezová ocel, plast	DCS371	835	12	0,5	1,4	4
DT8462	Kov (do 3,97 mm), hliník, nerezová ocel, plast	DCS371	835	12	0,5	1,05	4
DT8463	Kov (6,35–9,52 mm), hliník, nerezová ocel, plast	DCS371	835	12	0,5	1,8/1,4	4
DT8468	Kov, měděné trubky, konstrukční ocel	DCS377	690	12,7	0,5	1,4	3
DT8470	Dřevo – malé rádiusy	DW876	2215	4	0,6	1,8	1
DT8471	Dřevo – řezání hran	DW876	2215	6	0,4	4,2	1
DT8472	Dřevo – podélné a napříč	DW876	2215	10	0,4	4,2	1
DT8473	Dřevo, plasty – podélné řezy (větší tloušťky materiálu)	DW876	2215	16	0,6	6,4	1
DT8474	Dřevo, plasty – podélné řezy	DW876	2215	20	0,6	1,4	1
DT8475	Neželezný kov, tenký průřez	DW876	2215	6	0,6	1,4	1
DT8476	Neželezný kov – větší tloušťky materiálu	DW876	2215	12	0,6	1,8	1
DT8481	Univerzální pilový pás	DW739	2095	12	0,6	4,2	1
DT8483	Dřevo, rádiusy	DW739	2095	6	0,6	3,2	1
DT8484	Neželezný kov, tenký průřez	DW739	2095	6	0,6	1,8	1
DT8486	Dřevo, laminát a formica (umakart)	DW739	2095	10	0,6	3,2	1



NOŽE DO HOBLÍKŮ

Pro použití s elektrickými hoblíky



Katalogové číslo	Popis	Vhodné pro hoblíky	Počet ks v balení
DT3901	Oboustranné nože z tvrdokovu, 80 mm	DW676	1 pár
DT3905	Oboustranné nože z HSS, 82 mm	DW678/DW680/D26500/D26501/DCP580	1 pár
DT3906	Oboustranné nože z tvrdokovu, 82 mm	DW678/DW680/D26500/D26501/DCP580	1 pár



STOPKOVÉ FRÉZY S TVRDOKOVEM

Inovativní technologie frézování pro práci bez zpětných rázů a maximální životnost



KONSTRUKCE ZABRAŇUJÍCÍ ZPĚTNÉMU RÁZU

Speciálně konstruované tělo pro práci bez zpětných rázů v každém dřevěném materiálu.



TĚLO Z VYSOCE KVALITNÍ OCELI

Ocelové tělo a upínací stopka vyrobené podle evropské normy EN847-1 pro maximální životnost.



ŘEZNÉ DESTIČKY Z TVRDOKOVU

Destičky z velmi kvalitního tvrdokovu s úhlovou přesností pro nejnáročnější aplikace a maximální životnost.



VYMĚNITELNÁ KULIČKOVÁ LOŽISKA

Pro ještě delší životnost jednotlivých fréz sortimentu.

STOPKOVÉ FRÉZY (TVRDOKOV) – Z2

VLASTNOSTI: Se dvěma hranami pro přesné obrábění bez otřepů.

APLIKACE: Čelní a boční frézování • Pro drážkování, falcování, frézování podlouhlých otvorů a vrtání • Umožňuje vrtání • Lze také používat pro frézování laminátu.

Pro použití s horními frézami

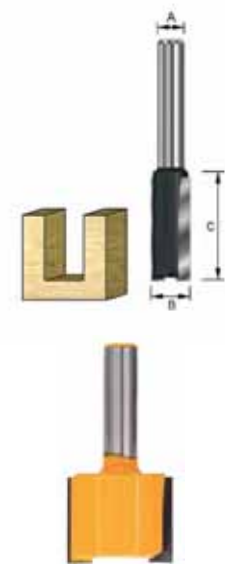

Katalogové číslo	Popis	Stopka mm (A)	Průměr frézy mm (B)	Pracovní délka mm (C)	Celková délka mm
DT90000	Jedna hrana, tvrdokov	8	4	10	48
DT90001	Dvě hrany (Z2), tvrdokov	8	5	12	50
DT90002	Dvě hrany (Z2), tvrdokov	8	6	19	55
DT90003	Dvě hrany (Z2), tvrdokov	8	8	20	55
DT90004	Dvě hrany (Z2), tvrdokov	8	10	20	52
DT90005	Dvě hrany (Z2), tvrdokov	8	12	20	52
DT90006	Dvě hrany (Z2), tvrdokov	8	14	20	52
DT90007	Dvě hrany (Z2), tvrdokov	8	15	20	52
DT90008	Dvě hrany (Z2), tvrdokov	8	16	20	52
DT90009	Dvě hrany (Z2), tvrdokov	8	18	20	52
DT90010	Dvě hrany (Z2), tvrdokov	8	20	20	52
DT90011	Dvě hrany (Z2), tvrdokov	8	22	20	52
DT90012	Dvě hrany (Z2), tvrdokov	8	25	20	52

ZAOBLOVACÍ STOPKOVÁ FRÉZA S KULIČKOVÝM LOŽISKEM (TVRDOKOV) – Z2

VLASTNOSTI: Dvě hrany pro hladké obrábění bez otřepů • Vyměnitelné kuličkové ložisko pro výrobu různých profilů.

APLIKACE: Zaoblovací frézy se používají např. pro zaoblování desek stolů a pultů, rámců, skříní a nábytkových prvků a také profilování hran rámců a rámových konstrukcí • Pro tvrdé dřevo a MDF.

Pro použití s horními frézami

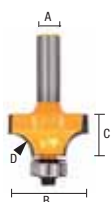

Katalogové číslo**	Popis	Stopka mm (A)	Průměr frézy mm (B)	Pracovní délka mm (C)	Rádus (D) mm
DT90013	Dvě hrany (Z2), tvrdokov	8	22,7	9,5	5
DT90014	Dvě hrany (Z2), tvrdokov	8	24,7	13,5	6
DT90015	Dvě hrany (Z2), tvrdokov	8	31,8	15,9	8

SADY STOPKOVÝCH FRÉZ SE STOPKOU 8 mm

Katalogové číslo	Popis
DT90016	12dílná sada stopkových fréz s tvrdokovem včetně úložného boxu s průhledným víkem
DT90017	22dílná sada stopkových fréz s tvrdokovem včetně úložného boxu s průhledným víkem



Obsah sady DT90016

Balené množství na 1 ks:

- 1.) Válcová stopková fréza (Ø 12 mm, rádius 6 mm)
- 2.) Stopková fréza na V-drážku (Ø 12,7 mm, 90°)
- 3.) Stopkové frézy (Ø 14,3 mm, 14°)
- 4.) Válcová stopková fréza s kuličkovým ložiskem (Ø 21,5 mm, rádius 6 mm)
- 5.) Profilová stopková fréza s kuličkovým ložiskem (Ø 27 mm, rádius 4 mm)
- 6.) Stopková fréza na srážení hran s kuličkovým ložiskem (Ø 28,6 mm, 45°)
- 7.) Drážkovací stopková fréza (Ø 8 mm, pracovní délka 20 mm)
- 8.) Drážkovací stopková fréza (Ø 12 mm, pracovní délka 20 mm)
- 9.) Drážkovací stopková fréza (Ø 16 mm, pracovní délka 20 mm)
- 10.) Zarovnávací stopková fréza s kuličkovým ložiskem (Ø 12,7 mm, pracovní délka 25,4 mm)
- 11.) Zaoblovací stopková fréza s kuličkovým ložiskem (Ø 24,7 mm, rádius 6 mm)
- 12.) Zaoblovací stopková fréza s kuličkovým ložiskem (Ø 32,7 mm, rádius 10 mm)



Obsah sady DT90017

Balené množství na 1 ks:

- 1.) Drážkovací stopkové frézy (Ø 6 mm, pracovní délka 20 mm)
- 2.) Drážkovací stopková fréza (Ø 8 mm, pracovní délka 20 mm)
- 3.) Drážkovací stopková fréza (Ø 10 mm, pracovní délka 20 mm)
- 4.) Drážkovací stopkové frézy (Ø 12 mm, pracovní délka 20 mm)
- 5.) Drážkovací stopková fréza (Ø 16 mm, pracovní délka 20 mm)
- 6.) Drážkovací stopková fréza (Ø 20 mm, pracovní délka 20 mm)
- 7.) Stopková fréza (Ø 14,3 mm, 14°)
- 8.) Válcová stopková fréza (Ø 8 mm, rádius 4 mm)
- 9.) Válcová stopková fréza (Ø 12 mm, rádius 6 mm)
- 10.) Stopková fréza na V-drážku (Ø 12,7 mm, 60°)
- 11.) Stopková fréza na V-drážku (Ø 12,7 mm, 90°)
- 12.) Čtvrťotáčková stopková fréza (Ø 21 mm, rádius 5 mm)
- 13.) Profilová stopková fréza s kuličkovým ložiskem (Ø 22,22 mm, rádius 3,2 mm)
- 14.) Stopková fréza na srážení hran s kuličkovým ložiskem (Ø 28,7 mm, 45°)
- 15.) Zaoblovací stopková fréza s kuličkovým ložiskem (Ø 22,7 mm, rádius 5 mm)
- 16.) Zaoblovací stopková fréza s kuličkovým ložiskem (Ø 28,6 mm, rádius 8 mm)
- 17.) Stopková fréza na srážení hran s kuličkovým ložiskem (Ø 19,9 mm, 22°)
- 18.) Zarovnávací stopková fréza s kuličkovým ložiskem (Ø 12,7 mm, pracovní délka 25,4 mm)
- 19.) Profilová stopková fréza s kuličkovým ložiskem (Ø 27 mm, rádius 4 mm)
- 20.) Válcová stopková fréza s kuličkovým ložiskem (Ø 19,5 mm, rádius 5 mm)
- 21.) Válcová stopková fréza s kuličkovým ložiskem (Ø 25,5 mm, rádius 8 mm)
- 22.) Válcová stopková fréza s kuličkovým ložiskem (Ø 31,8 mm, pracovní délka 12,7 mm)

DRÁŽKOVACÍ KOTOUČ S TVRDOKOVEM

Pro použití s lamelovací frézou



Katalogové číslo	Popis	Průměr mm	Tloušťka mm	Průměr upínacího otvoru mm	Počet zubů
DT1306	Rovné řezné hrany pro DW682K	102	3,9	22	12

ŘEZNÉ NÁSTROJE PRO DCE555N

Katalogové číslo	Popis	Celková délka mm	Pracovní délka mm	Počet ks v balení
DT6620	1/8" řezný nástroj na sádrokarton	60	32	5
DT6621	1/8" multimateriálový řezný nástroj	73	43	5
DT6622	1/4" řezný nástroj na sádrokarton	60	37	5



DT6620



DT6621



DT6622

BROUŠENÍ

Broušení patří do hlavní skupiny úpravy povrchů a je to výrobní proces obrábění povrchu nebo oddělování částic materiálu brusivem.



Brusná síťovina EXTREME®

- Nosný materiál vyroben z trvanlivé nylonové mřížky.
- Karborundová brusná zrnka jsou speciálním procesem nanesena na nylonovou síťovinu. Tím se zmenší pružnost, ale až 4× se prodlouží životnost ve srovnání se standardními brusivý DeWALT.
- Díky velkému počtu malých otvorů v síťovině je sací výkon výrazně zvýšen, protože prach z broušení je odváděn z broušené plochy. Výsledkem je hladší povrch.
- Po intenzivním používání se musí prach z broušení vyklepat nebo vyfoukat.



Brusiva

- Vysoce kvalitní korund pro perfektní povrch.
- Lepidlo z pryskyřice odolné vůči vysoké teplotě a prachu pro výkonné broušení.
- Robustní a pružný nosný materiál.



Lamelové brusné kotouče pro úhlové brusky

- Pro použití s úhlovými bruskami.
- Zirkonová zrnka umožňují 3× rychlejší úběr materiálu než konvenční kotouče s pryskyřičným pojivem.
- Bez železa, síry a chlóru zaručují broušení bez kontaminace.
- Typ 27, konstrukce pro úhly broušení od 0–15 stupňů.
- Typ 29, konstrukce pro úhly broušení 15–25 stupňů.



0°–15°

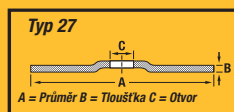

Typ 27

A = Průměr B = Tloušťka C = Otvor



15°–25°

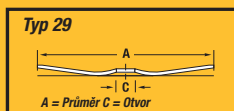

Typ 29

A = Průměr C = Otvor

SUCHÝ ZIP



SNADNÉ UMÍSTĚNÍ

Otevřená struktura mřížky eliminuje potřebu přesného umístění.

DELŠÍ PROVOZNÍ ŽIVOTNOST

Až 4krát delší provozní životnost ve srovnání se standardními brusnými papíry DEWALT® díky lepšímu odstraňování brusného prachu.

AŽ O 25 % LEPŠÍ VÝSLEDKY BROUŠENÍ

Otevřená struktura vazby umožňuje účinnější odstraňování brusného prachu. Výsledkem je jemnější způsob broušení.



VLASTNOSTI

Zrna karbidu křemíku jsou nanášena na nylonové vlákno pomocí speciálního kompozitního procesu. Tak dochází k snížení flexibility, ale ke 4násobnému prodloužení provozní životnosti ve srovnání se standardními brusivý DEWALT®.

Díky velkému počtu malých otvorů v řádcích síťoviny je výrazně zvýšena kapacita sání, protože brusný prach prochází přes výrazně větší plochu.



POUŽITÍ

Pro všechny základní, středně náročné a dokončovací práce při broušení dřeva, kovu, nátěrů, laků, omítek a sádrokartonu.

ODOLNOST PROTI VODĚ

Po intenzivním použití může být prach snadno odstraněn omytím. Po oschnutí je brusná síťovina opět připravena k použití.



BRUSNÁ SÍŤOVINA EXTREME®



AŽ O 25 % LEPŠÍ VÝSLEDKY BROUŠENÍ

Struktura otevřené mřížky umožňuje efektivnější odvod prachu z broušení. Výsledkem je hladší broušený povrch.



DELŠÍ TRVANLIVOST

Až 4× delší životnost než u standardních brusných papírů DeWALT díky lepšímu odvodu prachu z broušení.



SNADNÉ UMÍSTĚNÍ

Otevřená struktura síťoviny eliminuje nutnost přesného polohování.



ODOLNOST PROTI VODĚ

Po intenzivním používání lze prach z broušení jednoduše spláchnout. Po vysušení je brusná síťovina opět připravena k použití.

VLASTNOSTI: Nosný materiál vyroben z robustní nylonové síťoviny • Karborundová brusná zrnka se do nylonové síťoviny aplikují speciálním procesem. Tím se zmenší pružnost, ale až 4× se prodlouží životnost ve srovnání se standardními brusivý DeWALT • Díky velkému počtu malých otvorů v síťovině je sací výkon výrazně zvýšen, protože prach z broušení je odváděn z broušené plochy.

APLIKACE: Pro veškeré základní, průběžné a finální aplikace broušení dřeva, kovu, barev, laků, omítky a sádkartonu.



Dřevo Barvy/laky Kov



93 × 93 mm – SUCHÝ ZIP – PRO DWE315/DCS355/DCS356



Pro použití s delta bruskami nebo Multi DeWALT
Nářadí DWE 315/DCS 355.
Mimo jiné vhodné pro:
DeWALT, Bosch

Katalogové číslo	Popis	Zrnitost	Min. obj. množství	Počet ks v balení
DTM3092	Brusná síťovina EXTREME®	80	1	5
DTM3093	Brusná síťovina EXTREME®	120	1	5
DTM3095	Brusná síťovina EXTREME®	240	1	5

Ø 125 mm – SUCHÝ ZIP – PRO DWE6423/DCW210



Pro použití s excentrickými bruskami, např. vhodné pro: DeWALT, Bosch, Festool, Makita, Metabo, Milwaukee

Katalogové číslo	Popis	Zrnitost	Min. obj. množství	Počet ks v balení
DTM8560	Brusná síťovina EXTREME®	60	1	5
DTM3103	Brusná síťovina EXTREME®	80	1	5
DTM3105	Brusná síťovina EXTREME®	120	1	5
DTM3107	Brusná mřížka EXTREME®	240	1	5
DTM8562	Brusná síťovina EXTREME®	320	1	5
DTM8561	Brusná síťovina EXTREME®	60	1	10
DTM3113	Brusná síťovina EXTREME®	80	1	10
DTM3115	Brusná mřížka EXTREME®	120	1	10
DTM3117	Brusná síťovina EXTREME®	240	1	10
DTM8563	Brusná síťovina EXTREME®	320	1	10

Ø 150 mm – SUCHÝ ZIP



Pro použití excentrickými bruskami, např. vhodné pro: DeWALT, Bosch, Festool, Makita, Metabo, Milwaukee

Katalogové číslo	Popis	Zrnitost	Min. obj. množství	Počet ks v balení
DTM8566	Brusná síťovina EXTREME®	60	1	5
DTM3123	Brusná síťovina EXTREME®	80	1	5
DTM3125	Brusná síťovina EXTREME®	120	1	5
DTM3127	Brusná síťovina EXTREME®	240	1	5
DTM8558	Brusná síťovina EXTREME®	320	1	5
DTM8557	Brusná síťovina EXTREME®	60	1	10
DTM3133	Brusná síťovina EXTREME®	80	1	10
DTM3135	Brusná síťovina EXTREME®	120	1	10
DTM3137	Brusná síťovina EXTREME®	240	1	10

Ø 225 mm – SUCHÝ ZIP PRO DCE800/DWE7800



Pro použití i se stroji jiných značek

Katalogové číslo	Popis	Zrnitost	Min. obj. množství	Počet ks v balení
DTM8681	Brusná síťovina EXTREME®	80	1	5
DTM8682	Brusná síťovina EXTREME®	120	1	5
DTM8684	Brusná síťovina EXTREME®	150	1	5
DTM8683	Brusná síťovina EXTREME®	240	1	5

BRUSNÁ SÍŤOVINA EXTREME®

115 × 115 mm – SUCHÝ ZIP – PRO DWE6411/DCW200

Pro použití s vibračními bruskami
Mimo jiné vhodné pro:
Makita

Katalogové číslo	Popis	Zrnitost	Min. obj. množství	Počet ks v balení
DTM3022	Brusná síťovina EXTREME®	80	1	5
DTM3023	Brusná síťovina EXTREME®	120	1	5
DTM3025	Brusná síťovina EXTREME®	240	1	5

115 × 228 mm – SUCHÝ ZIP

Pro použití s vibračními bruskami
Mimo jiné vhodné pro:
Bosch, Festool, Metabo

Katalogové číslo	Popis	Zrnitost	Min. obj. množství	Počet ks v balení
DTM851	Brusná síťovina EXTREME®	80	1	5

93 × 190 mm – SUCHÝ ZIP

Pro použití s vibračními bruskami
Mimo jiné vhodné pro:
Bosch, Festool, Metabo

Katalogové číslo	Popis	Zrnitost	Min. obj. množství	Počet ks v balení
DTM8621	Brusná síťovina EXTREME®	80	1	5
DTM8622	Brusná síťovina EXTREME®	120	1	5
DTM8624	Brusná síťovina EXTREME®	240	1	5

UNIVERZÁLNÍ BRUSNÝ PAPIR 230 × 280 mm

VLASTNOSTI: Vysoce kvalitní korund pro perfektní povrch • Velmi pevný a pružný papír třídy C/D (110–130 g/m²).

• Stearátová vrstva efektivně omezuje zanášení prachem a částicemi barvy.

APLIKACE: Základní, průběžné a finální aplikace broušení dřeva, barev a laků.

Použití pro ruční broušení



Dřevo

Barvy/
laky

Plniče

Katalogové číslo	Popis	Zrnitost	Min. obj. množství	Počet ks v balení
DT3230	Víceúčelové – dřevo/lak – broušení za sucha	40	1	10
DT3231	Víceúčelové – dřevo/lak – broušení za sucha	60	1	10
DT3232	Víceúčelové – dřevo/lak – broušení za sucha	80	1	10
DT3233	Víceúčelové – dřevo/lak – broušení za sucha	120	1	10
DT3234	Víceúčelové – dřevo/lak – broušení za sucha	180	1	10
DT3235	Víceúčelové – dřevo/lak – broušení za sucha	240	1	10
DT3236	Víceúčelové – dřevo/lak – broušení za sucha	320	1	10
DT3238	Víceúčelové – dřevo/lak – broušení za sucha	60	1	50
DT3239	Víceúčelové – dřevo/lak – broušení za sucha	80	1	50
DT3240	Víceúčelové – dřevo/lak – broušení za sucha	120	1	50
DT3241	Víceúčelové – dřevo/lak – broušení za sucha	180	1	50
DT3242	Víceúčelové – dřevo/lak – broušení za sucha	240	1	50



VODOVZDORNÝ BRUSNÝ PAPÍR 230 × 280 mm

VLASTNOSTI: Vysoce kvalitní a ostrý korund pro perfektní povrch • Velmi pevný a pružný vodovzdorný latexový papír pro snadnější broušení kontur a dokončování.

APLIKACE: Nejjemnější průběžné a finální broušení základových nátěrů, plničů a tmelů.

Použití pro ruční broušení



Plniče

Tmel



Katalogové číslo	Popis	Zrnitost	Min. obj. množství	Počet ks v balení
DT3244	Víceúčelové – broušení za mokra a sucha	180	1	10
DT3245	Víceúčelové – broušení za mokra a sucha	240	1	10
DT3246	Víceúčelové – broušení za mokra a sucha	320	1	10
DT3247	Víceúčelové – broušení za mokra a sucha	400	1	10
DT3248	Víceúčelové – broušení za mokra a sucha	1000	1	10
DT3249	Víceúčelové – broušení za mokra a sucha	1200	1	10

BRUSNÉ PLÁTNO NA KOV 230 × 280 mm

VLASTNOSTI: Průmyslový korund pro rychlé a agresivní broušení • Odolné a pružné plátno třídy J (J = lehké bavlněné plátno).

APLIKACE: Pro broušení a také pro odstraňování ořepů a rzi z kovu.

Použití pro ruční broušení

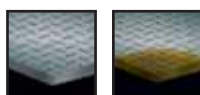

Ocel/kov

Rez



Katalogové číslo	Popis	Zrnitost	Min. obj. množství	Počet ks v balení
DT3281	Ocel, nerezová ocel, kov a neželezné	80	1	10
DT3282	Ocel, nerezová ocel, kov a neželezné	120	1	10
DT3283	Ocel, nerezová ocel, kov a neželezné	180	1	10
DT3284	Ocel, nerezová ocel, kov a neželezné	240	1	10
DT3285	Ocel, nerezová ocel, kov a neželezné	320	1	10

RUČNÍ BRUSNÉ BLOKY – KOREK



Pro ruční broušení

Katalogové číslo	Popis	Min. obj. množství	Počet ks v balení
DT3199	Ruční brusný blok – korek, 40 × 60 × 100 mm	1	1

BRUSNÝ PAPÍR – SUCHÝ ZIP 115 × 228 mm

VLASTNOSTI: Průmyslový korund pro perfektní povrch • Lepidlo z pryskyřice odolné vůči vysoké teplotě a prachu pro výkonné broušení • Velmi pevný a pružný papír třídy E (cca 250 g/m²)

APLIKACE: Pro veškeré základní, průběžné a finální aplikace broušení dřeva, barev a laků a také plničů a tmelů.

Pro použití s vibračními bruskami



Dřevo

Barvy/
laky

Tmel



Pro použití s vibračními bruskami: DeWALT, Bosch, Festool, Makita, Metabo, Hitachi, Peugeot, Ryobi

DĚROVANÝ



Katalogové číslo	Popis	Zrnitost	Min. obj. množství	Počet ks v balení
DT8550	Víceúčelové – dřevo/lak – broušení za sucha	60	1	10
DT8551	Víceúčelové – dřevo/lak – broušení za sucha	80	1	10
DT8552	Víceúčelové – dřevo/lak – broušení za sucha	120	1	10

BRUSNÝ PAPÍR – SUCHÝ ZIP 93 × 190 mm

VLASTNOSTI: Vysoce kvalitní korund pro perfektní povrch • Lepidlo z pryskyřice odpuzující prach pro výkonné broušení • Velmi pevný a pružný papír třídy E (250 g/m²) pro delší životnost a vyšší výkonnost.

APLIKACE: Pro veškeré základní, průběžné a finální aplikace broušení dřeva, barev a laků a také plničů a tmelů.

Pro použití
s vibračními bruskami

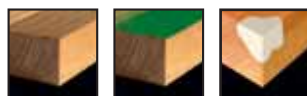

Dřevo

Barvy/laky

Tmel



Vhodné pro: DeWALT, AEG, Bosch, Casals, Einhell, Festool, Hitachi, Makita, Metabo, Peugeot, Skil



BRUSNÝ PAPÍR DĚROVANÝ 93 × 190 mm

Katalogové číslo	Popis	Zrnitost	Min. obj. množství	Počet ks v balení
DT8620	Víceúčelové – dřevo/lak – broušení za sucha	60	1	10
DT8621	Víceúčelové – dřevo/lak – broušení za sucha	80	1	10
DT8622	Víceúčelové – dřevo/lak – broušení za sucha	120	1	10
DT8623	Víceúčelové – dřevo/lak – broušení za sucha	180	1	10
DT8624	Víceúčelové – dřevo/lak – broušení za sucha	240	1	10

BRUSNÝ PAPÍR DĚROVANÝ – RŮZNÉ ROZMĚRY

VLASTNOSTI: Vysoce kvalitní korund pro perfektní povrch • Lepidlo z pryskyřice odolné vůči vysoké teplotě a prachu pro výkonné broušení • Velmi pevný a pružný papír třídy E (cca 250 g/m²) pro delší životnost a vyšší výkonnost.

APLIKACE: Pro veškeré základní, průběžné a finální aplikace broušení dřeva, barev a laků a také plničů a tmelů.

Pro použití
s vibračními bruskami



Dřevo

Barvy/
laky

Tmel

Vhodné pro: DeWALT, Bosch, Makita, Ryobi, Skil



BRUSNÝ PAPÍR DĚROVANÝ 140 × 115 mm – PRO DWE6411/DCW200

Katalogové číslo	Popis	Zrnitost	Min. obj. množství	Počet ks v balení
DT3001	Víceúčelové – dřevo/lak – broušení za sucha	40	1	10
DT3002	Víceúčelové – dřevo/lak – broušení za sucha	60	1	10
DT3004	Víceúčelové – dřevo/lak – broušení za sucha	100	1	10
DT3011	Víceúčelové – dřevo/lak – broušení za sucha	40	1	25
DT3012	Víceúčelové – dřevo/lak – broušení za sucha	60	1	25
DT3014	Víceúčelové – dřevo/lak – broušení za sucha	100	1	25
DT3015	Víceúčelové – dřevo/lak – broušení za sucha	150	1	25
DT3017	Víceúčelové – dřevo/lak – broušení za sucha	220	1	25

BRUSNÝ PAPÍR DĚROVANÝ 115 × 115 mm – PRO D26441/DWE6411

Katalogové číslo	Popis	Zrnitost	Min. obj. množství	Počet ks v balení
DT3020	Víceúčelové – dřevo/lak – broušení za sucha	40	1	10
DT3021	Víceúčelové – dřevo/lak – broušení za sucha	60	1	10
DT3022	Víceúčelové – dřevo/lak – broušení za sucha	80	1	10
DT3023	Víceúčelové – dřevo/lak – broušení za sucha	120	1	10
DT3024	Víceúčelové – dřevo/lak – broušení za sucha	180	1	10
DT3025	Víceúčelové – dřevo/lak – broušení za sucha	240	1	10
DT3026	Víceúčelové – dřevo/lak – broušení za sucha	320	1	10
DT3030	Víceúčelové – dřevo/lak – broušení za sucha	40	1	25
DT3031	Víceúčelové – dřevo/lak – broušení za sucha	60	1	25
DT3032	Víceúčelové – dřevo/lak – broušení za sucha	80	1	25
DT3033	Víceúčelové – dřevo/lak – broušení za sucha	120	1	25
DT3034	Víceúčelové – dřevo/lak – broušení za sucha	180	1	25
DT3035	Víceúčelové – dřevo/lak – broušení za sucha	240	1	25

BRUSNÝ PAPÍR DĚROVANÝ 93 × 230 mm – PRO D26422

Katalogové číslo	Popis	Zrnitost	Min. obj. množství	Počet ks v balení
DT8591	Víceúčelové – dřevo/lak – broušení za sucha	80	1	10
DT8592	Víceúčelové – dřevo/lak – broušení za sucha	120	1	10



BRUSNÝ PAPÍR V ROLÍCH

VLASTNOSTI: Vysoce kvalitní korund pro perfektní povrch • Lepidlo z pryskyřice odpuzující prach pro výkonné broušení • Velmi pevný a pružný papír třídy E (250 g/m²) pro delší životnost a vyšší výkonnost.

APLIKACE: Pro veškeré základní, průběžné a finální aplikace broušení dřeva, barev a laků a také plničů a tmelů.

Pro použití s vibračními bruskami nebo pro ruční broušení



Dřevo

Barvy/
laky

Tmel



Katalogové číslo	Popis	Zrnitost	Rozměry (délka x šířka)	Min. obj. množství	Počet ks v balení
DT3580	Víceúčelové – dřevo/lak – broušení za sucha	60	5 m x 115 mm	1	1
DT3581	Víceúčelové – dřevo/lak – broušení za sucha	80	5 m x 115 mm	1	1
DT3582	Víceúčelové – dřevo/lak – broušení za sucha	120	5 m x 115 mm	1	1
DT3583	Víceúčelové – dřevo/lak – broušení za sucha	180	5 m x 115 mm	1	1
DT3584	Víceúčelové – dřevo/lak – broušení za sucha	220	5 m x 115 mm	1	1
DT3154	Víceúčelové – dřevo/lak – broušení za sucha	40	5 m x 93 mm	1	1
DT3590	Víceúčelové – dřevo/lak – broušení za sucha	60	5 m x 93 mm	1	1
DT3591	Víceúčelové – dřevo/lak – broušení za sucha	80	5 m x 93 mm	1	1
DT3592	Víceúčelové – dřevo/lak – broušení za sucha	120	5 m x 93 mm	1	1
DT3593	Víceúčelové – dřevo/lak – broušení za sucha	180	5 m x 93 mm	1	1
DT3579	Víceúčelové – dřevo/lak – broušení za sucha	40	25 m x 93 mm	1	1
DT3595	Víceúčelové – dřevo/lak – broušení za sucha	60	25 m x 93 mm	1	1
DT3596	Víceúčelové – dřevo/lak – broušení za sucha	80	25 m x 93 mm	1	1
DT3597	Víceúčelové – dřevo/lak – broušení za sucha	120	25 m x 93 mm	1	1

BRUSNÝ PAPÍR PRO DELTA BRUSKY – SUCHÝ ZIP 93 × 93 mm

VLASTNOSTI: Vysoce kvalitní korund pro perfektní broušení povrchu • Pojivo ze syntetické pryskyřice odolávající vysoké teplotě a odpuzující prach pro vysoký brusný výkon • Pevný a pružný papír třídy E (cca 250 g/m²) pro dlouhou životnost a vysoký výkon.

APLIKACE: Pro veškeré průběžné a finální broušení dřeva, barev a laků a také plničů a tmelů.

Pro použití s delta bruskami DWE315, DWS355, DWS356 a D26430

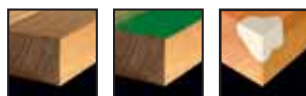

Dřevo

Barvy/
laky

Tmel



Mimo jiné vhodné pro: DeWALT, Bosch, AEG, Makita, Metabo, Skil, Kress



BRUSNÝ PAPÍR PRO DELTA BRUSKU 93 × 93 mm PRO DWE315/DWS355/DWS356

Katalogové číslo	Popis	Zrnitost	Min. obj. množství	Počet ks v balení
DT3090	Víceúčelové – dřevo/lak – broušení za sucha	40	1	10
DT3091	Víceúčelové – dřevo/lak – broušení za sucha	60	1	10
DT3092	Víceúčelové – dřevo/lak – broušení za sucha	80	1	10
DT3093	Víceúčelové – dřevo/lak – broušení za sucha	120	1	10
DT3094	Víceúčelové – dřevo/lak – broušení za sucha	180	1	10
DT3095	Víceúčelové – dřevo/lak – broušení za sucha	240	1	10



BRUSNÉ PÁSY

VLASTNOSTI: Vysoce kvalitní korund pro rychlý a agresivní úběr materiálu • Lepidlo ze syntetické pryskyřice odolné vůči vysoké teplotě a prachu pro výkonné broušení.

APLIKACE: Pro veškeré základní, průběžné a finální aplikace broušení dřeva, barev a laků a také kovu.

Pro použití s pásovými bruskami

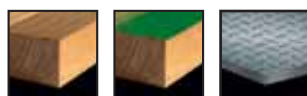

Dřevo

Barvy/
laky

Kov

*Brusné pásy EXTREME® DeWALT® s antistatickým lepidlem z pryskyřice (> K120), které výrazně omezuje zanášení prachem. Zaručená prodloužená životnost brusných pásů.

BRUSNÉ PÁSY 100 × 560 mm PRO DW650, DW650E

Vhodné pro:
DeWALT, AEG, Ryobi



Katalogové číslo	Popis	Zrnitost	Min. obj. množství	Počet ks v balení
DT3312	Víceúčelové – dřevo/barva/lak/kov	40	1	3
DT3314	Víceúčelové – dřevo/barva/lak/kov	60	1	3
DT3315	Víceúčelové – dřevo/barva/lak/kov	80	1	3
DT3316	Víceúčelové – dřevo/barva/lak/kov	100	1	3
DT3362	Víceúčelové – dřevo/barva/lak/kov	120	1	3

BRUSNÉ PÁSY 75 × 533 mm PRO DCW220

Vhodné pro:
DeWALT, Bosch, Hitachi, Atlas Copco,
Wood-Her, Makita, Metabo, Peugeot, Ryobi,
Skil



Katalogové číslo	Popis	Zrnitost	Min. obj. množství	Počet ks v balení
DT3376	Víceúčelové – dřevo/barva/lak/kov	60	1	3
DT3377	Víceúčelové – dřevo/barva/lak/kov	80	1	3
DT3628	Víceúčelové – dřevo/barva/lak/kov	100	1	3
DT3301	Víceúčelové – dřevo/barva/lak/kov	40	1	10
DT3302	Víceúčelové – dřevo/barva/lak/kov	60	1	10
DT3303	Víceúčelové – dřevo/barva/lak/kov	80	1	10
DT3304	Víceúčelové – dřevo/barva/lak/kov	100	1	10
DT3629	Víceúčelové – dřevo/barva/lak/kov	120	1	10
DT3305*	Víceúčelové – dřevo/barva/lak/kov	150	1	10
DT3307*	Víceúčelové – dřevo/barva/lak/kov	220	1	10



BRUSNÉ VÝSEKY PRO EXCENTRICKÉ BRUSKY – SUCHÝ ZIP

VLASTNOSTI: Základní a vrchní lepidlo ze syntetické pryskyřice odolné vůči vysoké teplotě pro výkonné broušení a životnost • Robustní a pružný nosný materiál
• Stearátová vrstva efektivně trvale zamezuje zanášení brusné plochy prachem • Nylonová velurová zadní plocha pro perfektní přilnutí na desku.

APLIKACE: Pro veškeré základní, průběžné a finální aplikace broušení dřeva, barev a laků a také kovu.

Pro použití s excentrickými bruskami

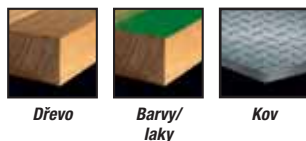

Dřevo

Barvy/
laky

Kov



Vhodné pro:
DeWALT, AEG, Bosch, Atlas Copco, Festool,
Elu, Fein, Hitachi, Kress, Makita, Metabo, Skil

8 OTVORŮ, Ø 125 mm PRO DWE6423/DCW210



Katalogové číslo	Popis	Zrnitost	Min. obj. množství	Počet ks v balení
DT3102	Víceúčelové – dřevo/lak – broušení za sucha	60	1	10
DT3103	Víceúčelové – dřevo/lak – broušení za sucha	80	1	10
DT3105	Víceúčelové – dřevo/lak – broušení za sucha	120	1	10
DT3106	Víceúčelové – dřevo/lak – broušení za sucha	180	1	10
DT3107	Víceúčelové – dřevo/lak – broušení za sucha	240	1	10
DT3108	Víceúčelové – dřevo/lak – broušení za sucha	320	1	10
DT3111	Víceúčelové – dřevo/lak – broušení za sucha	40	1	25
DT3112	Víceúčelové – dřevo/lak – broušení za sucha	60	1	25
DT3113	Víceúčelové – dřevo/lak – broušení za sucha	80	1	25
DT3115	Víceúčelové – dřevo/lak – broušení za sucha	120	1	25
DT3116	Víceúčelové – dřevo/lak – broušení za sucha	180	1	25
DT3117	Víceúčelové – dřevo/lak – broušení za sucha	240	1	25
DT3118	Víceúčelové – dřevo/lak – broušení za sucha	320	1	25

Vhodné pro:
DeWALT, Bosch, Hitachi, Metabo, Peugeot

6 OTVORŮ, Ø 150 mm



Katalogové číslo	Popis	Zrnitost	Min. obj. množství	Počet ks v balení
DT3121	Víceúčelové – dřevo/lak – broušení za sucha	40	1	10
DT3122	Víceúčelové – dřevo/lak – broušení za sucha	60	1	10
DT3123	Víceúčelové – dřevo/lak – broušení za sucha	80	1	10
DT3125	Víceúčelové – dřevo/lak – broušení za sucha	120	1	10
DT3126	Víceúčelové – dřevo/lak – broušení za sucha	180	1	10
DT3127	Víceúčelové – dřevo/lak – broušení za sucha	240	1	10
DT3128	Víceúčelové – dřevo/lak – broušení za sucha	320	1	10
DT3131	Víceúčelové – dřevo/lak – broušení za sucha	40	1	25
DT3132	Víceúčelové – dřevo/lak – broušení za sucha	60	1	25
DT3133	Víceúčelové – dřevo/lak – broušení za sucha	80	1	25
DT3135	Víceúčelové – dřevo/lak – broušení za sucha	120	1	25
DT3136	Víceúčelové – dřevo/lak – broušení za sucha	180	1	25
DT3137	Víceúčelové – dřevo/lak – broušení za sucha	240	1	25
DT3138	Víceúčelové – dřevo/lak – broušení za sucha	320	1	25

Pro použití i se stroji jiných značek

Ø 225 mm PRO DCE800 A DWE7800

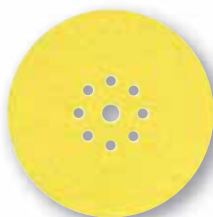

Katalogové číslo	Popis	Zrnitost	Min. obj. množství	Počet ks v balení
DT3169	Brusné papíry 225 mm	P80	1	10
DT3170	Brusné papíry 225 mm	P120	1	10

RYCHLOUPÍNAČÍ DESKY PRO EXCENTRICKÉ BRUSKY – SUCHÝ ZIP

VLASTNOSTI: Rychloupínačící desky se suchým zipem pro excentrické brusky DeWALT.

Pro použití s excentrickými bruskami



Katalogové číslo	Popis	Průměr mm	Min. obj. množství	Počet ks v balení
DT3600	Pro excentrické brusky D26453 – 8 otvorů	125	1	1
DT3601	Pro excentrické brusky DW443 – 6 otvorů	150	1	1



ŘEZNÉ A BRUSNÉ KOTOUČE

Identifikace výrobků DeWALT® pro broušení

DeWALT používá průmyslový systém barevného značení, který uživatelé pomáhá najít správný řezný nebo brusný kotouč pro konkrétní aplikaci. Kromě toho je však nutno věnovat pozornost dalším důležitým údajům, například otáčkám, průměru, tloušťce a průměru otvoru kotouče.

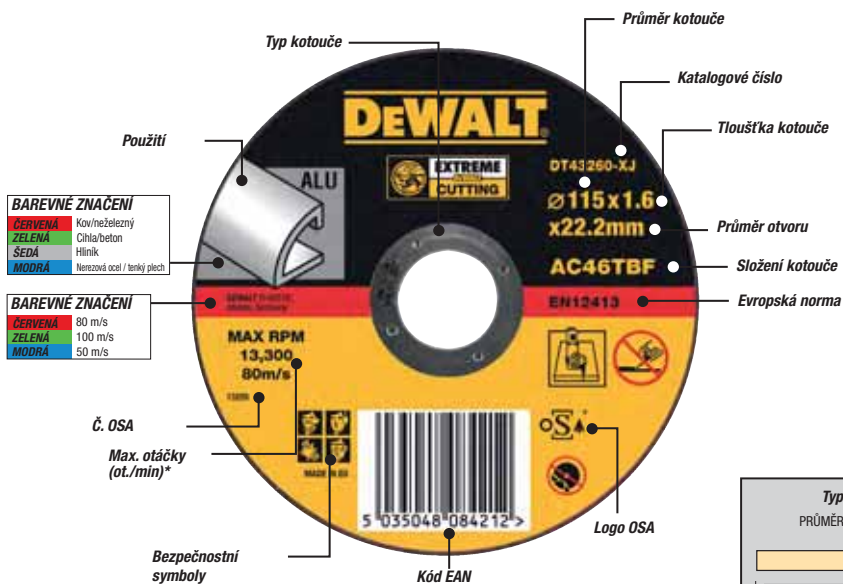

Třídy kvality

EXTREME®:

Korund průmyslové kvality pro vysokou odolnost, náročnou práci při dělení a dlouhou životnost. Zesílený sklaminát jako nosný materiál. Vysoko kvalitní pryskyřičné pojivo v nosném materiálu a velikost zrna. Certifikace OSA.

HIGH QUALITY:

Korundová zrna profesionální kvality. Pryskyřičné pojivo vynikající kvality. Certifikace OSA.

STANDARD:

Korundová zrna profesionální kvality. Pryskyřičné pojivo vynikající kvality.

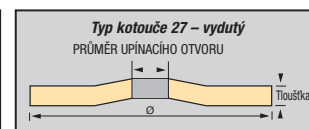
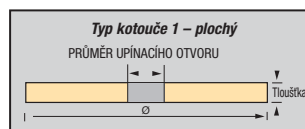

SPECIFIKACE VÝROBKU

A 60 T 11 BF

Brusivo:	Velikost zrna:	Tvrdost:	Struktura:	Pojivo:
A normální korund	04-24 hrubý	A-K měkká	1, 2 velmi hutná	V keramické
WA korund bílý	30-60 střední	L, M, N, O střední	3, 4 hutná	B pryskyřičné
Z zirkonkorund	70-220 jemný	P, Q, R, S tvrdá	5, 6 polohutná	BF pryskyřičné zesílené
C karbid křemíku		T, U, V, W, X, Z velmi tvrdá	7, 8 pórovitá (otevřená)	R A24RBF
			9, 10 velmi pórovitá	
			11, 12, 13 zvlášť pórovitá	

BRUSNÉ KOTOUČE HIGH PERFORMANCE NA KOV



BRUSNÉ KOTOUČE NA KOV - VYPOUKLÉ

Katalogové číslo	Průměr mm	Materiál	Tloušťka mm	Průměr upínacího otvoru mm	Počet ks v balení	Min. obj. množství
DX7921	115	A24R7BF	6	22,23	25	25
DX7941	125	A24R7BF	6	22,23	25	25
DX7961	180	A24R7BF	6	22,23	10	10
DT43919	230	A24R7BF	6	22,23	10	10

ŘEZNÉ KOTOUČE HIGH PERFORMANCE NA KOV

VLASTNOSTI: Korundová zrna profesionální kvality • Zesílený sklaminát jako nosný materiál • Pryskyřičné pojivo vynikající kvality v nosném materiálu.

APLIKACE: Řezání železných kovů, jako jsou ocel, železo, ocelové výtzuže a sváry.

Pro použití s úhlovými bruskami (akumulátorovými nebo napájenými ze sítě)

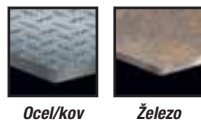

KOTOUČE PRO ŘEZÁNÍ KOVŮ - VYPOUKLÉ

Katalogové číslo	Průměr mm	Materiál	Tloušťka mm	Průměr upínacího otvoru mm	Počet ks v balení	Min. obj. množství
DX7927	115	A24R7BF	3	22,23	25	25
DT43911	125	A24R7BF	3	22,23	25	25
DX7967	180	A24R7BF	3	22,23	25	25
DX7987	230	A24R7BF	3	22,23	25	25

ŘEZNÉ KOTOUČE HIGH PERFORMANCE NA NEREZOVOU OCEL

VLASTNOSTI: Korund profesionální kvality • Zesílený sklolaminát jako nosný materiál • Pryskyřičné pojivo vynikající kvality v nosném materiálu.

APLIKACE: Pro řezání nerezové oceli.

Pro použití s úhlovými bruskami
(akumulátorovými nebo
napájenými ze sítě)

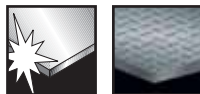

Nerezová ocel Tenký plech



ŘEZNÉ KOTOUČE HIGH PERFORMANCE NA NEREZOVOU OCEL - PLOCHÉ



Katalogové číslo	Průměr mm	Materiál	Tloušťka mm	Otvor mm	Počet ks v balení	Min. obj. množství
DT3442	115	A60TBF	1	22,23	25	25
DT43903	115	WA60TBF	1,2	22,23	25	25
DT43905	115	WA60TBF	1,6	22,23	25	25
DT43902	125	WA60TBF	1	22,23	25	25
DT43904	125	WA60TBF	1,2	22,23	25	25
DT43906	125	WA60TBF	1,6	22,23	25	25
DT43907	150	WA60TBF	1,6	22,23	25	25
DT43908	180	WA60TBF	1,6	22,23	25	25
DT43909	230	WA60TBF	1,9	22,23	25	25

ŘEZNÉ KOTOUČE 115 A 125 MM V HROMADNÉM BALENÍ - PLECHOVKA

VLASTNOSTI: Korund profesionální kvality • Zesílený sklolaminát jako nosný materiál • Pryskyřičné pojivo vynikající kvality v nosném materiálu.

APLIKACE: Pro řezání nerezové oceli.

Pro použití s úhlovými bruskami
(akumulátorovými nebo
napájenými ze sítě)

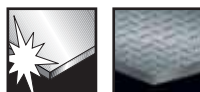

Nerezová ocel Tenký plech



ŘEZNÉ KOTOUČE HIGH PERFORMANCE NA NEREZOVOU OCEL - PLOCHÉ

Katalogové číslo	Průměr mm	Materiál	Tloušťka mm	Otvor mm	Počet ks v balení	Min. obj. množství
DT3506	115	WA60TBF	1	22,23	10	10
DT3507	125	WA60TBF	1	22,23	10	10
DT42335TZ	115	A60TBF	1,2	22,23	10	1
DT42340TZ	125	A60TBF	1,2	22,23	10	1
DT43921	115	WA60TBF	1,2	22,23	10	1
DT43922	125	WA60TBF	1,2	22,23	10	1



RYCHLOUPÍNACÍ MATICE PRO ÚHLOVÉ BRUSKY



Katalogové číslo	Popis	Počet ks v balení
DT3559	Rychloupínací bezpečnostní matice M14	1

ROZBRUŠOVACÍ KOTOUČ HIGH PERFORMANCE NA KOV

VLASTNOSTI: Korund profesionální kvality • Zesílený sklolaminát • Pryskyřičné pojivo vynikající kvality.

APLIKACE: Řezání železných kovů, např. oceli, železa, armovacího železa a U-profilů i ve svazcích.

Pro použití s rozbrušovačkami

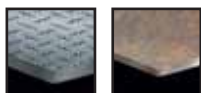

Ocel/kov

Železo



ROZBRUŠOVACÍ KOTOUČ HIGH PERFORMANCE NA KOV – PLOCHÝ

Katalogové číslo	Průměr mm	Materiál	Tloušťka mm	Průměr upínacího otvoru mm	Počet ks v balení	Min. obj. množství
DT3450	355	A24RBF	3	25,4	1	1

ŘEZNÉ KOTOUČE NA KOV PRO DCS438

APLIKACE: Řezání oceli, nerezové oceli, armování, jeklů, kabelovodů, trubek nebo karoserií.



Katalogové číslo	Průměr mm	Průměr upínacího otvoru mm	Materiál	Tloušťka mm	Počet ks v balení
DT20592	75	9,5	A24R	1,6	3



Brusné lamelové kotouče pro úhlové brusky

- Broušení svarů, odstraňování strusky ze svarů
- Odstraňování otřepů
- Příprava a dokončování povrchů
- Vyhlazování a srážení hran

Kov / neželezný kov

- Typ 27, konstrukce pro úhly broušení 0–15 stupňů
- Typ 29, konstrukce pro úhly broušení 15–25 stupňů
- Zrnka oxidu zirkoničitého umožňují 3× rychlejší úběr materiálu než konvenční kotouče s pryskyřičným pojivem
- Bez železa, síry a chlóru zaručují broušení bez kontaminace

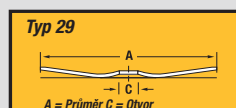
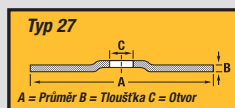

BRUSNÉ KOTOUČE PRO ÚHLOVÉ BRUSKY – VYPOUKLÉ A PLOCHÉ

VLASTNOSTI: Odolná a trvanlivá zrnka oxidu zirkoničitého • Velmi robustní a odolný, s velmi rychlým úběrem • Nízká hluknost • Broušení bez vytváření tepla.

APLIKACE: Pro odstraňování rzi, pro broušení a čištění kovů.

Pro použití s úhlovými bruskami (akumulátorovými nebo napájenými ze sítě)

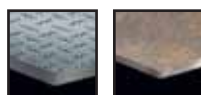

Kov Železo

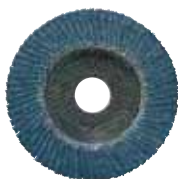

Katalogové číslo	Popis	Průměr mm	Zrnitost	Min. obj. množství	Počet ks v balení
DT3255	Typ 29, vypouklý	115	36	1	1
DT3256	Typ 29, vypouklý	115	60	1	1
DT3257	Typ 29, vypouklý	115	80	1	1
DT3258	Typ 29, vypouklý	115	120	1	1
DT3265	Typ 29, vypouklý	125	36	1	1
DT3266	Typ 29, vypouklý	125	60	1	1
DT3267	Typ 29, vypouklý	125	80	1	1
DT3268	Typ 29, vypouklý	125	120	1	1
DT3292	Typ 27, plochý	115	36	1	1
DT3293	Typ 27, plochý	115	60	1	1
DT3294	Typ 27, plochý	115	80	1	1
DT3295	Typ 27, plochý	115	120	1	1
DT3308	Typ 27, plochý	125	36	1	1
DT3309	Typ 27, plochý	125	60	1	1
DT3310	Typ 27, plochý	125	80	1	1

LAMELOVÉ BRUSNÉ KOTOUČE EXTREME® – PLOCHÉ

VLASTNOSTI: Odolná a trvanlivá zrnka oxidu zirkoničitého • Velmi robustní a odolný, s velmi rychlým úběrem • Nízká hluknost • Broušení bez vytváření tepla.

APLIKACE: Pro odstraňování rzi, pro broušení a čištění kovů.

Pro použití s úhlovými bruskami (akumulátorovými nebo napájenými ze sítě)

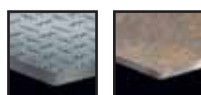

Kov Železo

EXTREME®



Katalogové číslo	Popis	Průměr mm	Zrnitost	Min. obj. množství	Počet ks v balení
DT30601	Typ 27, plochý	115	40	1	1
DT30611	Typ 27, plochý	115	60	1	1
DT30621	Typ 27, plochý	115	80	1	1
DT30602	Typ 27, plochý	125	40	1	1
DT30612	Typ 27, plochý	125	60	1	1
DT30622	Typ 27, plochý	125	80	1	1

LEŠTICÍ NÁVLEKY

VLASTNOSTI: Vlněný lešticí návlak.

APLIKACE: Pro leštění různých materiálů do vysokého lesku, např. lakovaných povrchů, kovu, kamene, plastu atd.

*Pro použití s úhlovými bruskami.
(akumulátorovými nebo napájenými ze sítě)*



Katalogové číslo	Průměr mm	Min. obj. množství	Počet ks v balení
DT3622	178	1	1
DT3568	180	1	1

DRÁTĚNÉ KARTÁČE

VLASTNOSTI: Velmi speciální dráty pro optimální úběr materiálu • Velký obsah drátů pro extra životnost kartáče.

APLIKACE: Agresivní radiální a hrnkové rotační copánkové drátěné kartáče pro těžkou práci při čištění • Radiální a hrnkové rotační drátěné kartáče s vlnitým drátem pro středně náročné čištění • Radiální a hrnkové rotační drátěné kartáče pro víceúčelové aplikace čištění v obtížně přístupných prostorech.

Pro použití s úhlovými bruskami (akumulátorovými nebo napájenými ze sítě)



RADIÁLNÍ ROTAČNÍ COPÁNKOVÉ DRÁTĚNÉ KARTÁČE PRO ÚHLOVÉ BRUSKY
Pro nejnáročnější aplikace: Pro odstraňování silně ulpívajícího nátěru, silné rzi, čištění svarů atd.

Katalogové číslo	Délka drátů mm	Průměr mm	Otvor mm	Min. obj. množství	Počet ks v balení
DT3502	22	115	22,2	1	1

HRNKOVÉ ROTAČNÍ DRÁTĚNÉ KARTÁČE S VLNITÝM DRÁTEM PRO ÚHLOVÉ BRUSKY
Pro střední aplikace: Pro odstraňování nátěru, rzi, usazenin, obnovu povrchu, odstraňování otřepů atd.

Katalogové číslo	Délka drátů mm	Průměr mm	Otvor mm	Min. obj. množství	Počet ks v balení
DT3488	22	75	M14	1	1
DT3489	26	100	M14	1	1

HRNKOVÉ ROTAČNÍ COPÁNKOVÉ DRÁTĚNÉ KARTÁČE PRO ÚHLOVÉ BRUSKY
Pro nejnáročnější čištění.

Katalogové číslo	Délka drátů mm	Průměr mm	Otvor mm	Min. obj. množství	Počet ks v balení
DT3500	18	65	M14	1	1
DT3492	22	75	M14	1	1
DT3501	24	100	M14	1	1



DIAMANTOVÉ KOTOUČE - STRUČNÝ PŘEHLED

DOBŘÉ

LEPŠÍ

NEJLEPŠÍ



3x ŽIVOTNOST*

5x ŽIVOTNOST*

*V porovnání s univerzálními kotouči DEWALT standardní řady

POUŽITÍ × MATERIÁLY

		DEWALT	EXTREME	EXTREME RUNTIME	ELITE	
Univerzální použití		Beton, cihly, tvárnice, chodníková dlažba, tvrzený beton, žula, stavební materiály, tenká ocel	Standardní konstrukce se slinutými segmenty Bez větracích otvorů Výška segmentu až 7 mm	Standardní konstrukce se slinutými segmenty Bez větracích otvorů Výška segmentu až 10 mm	Turbo konstrukce se slinutými segmenty Větrací otvory Výška segmentu až 12 mm	Šípovitá konstrukce Laserově svařované segmenty Šípovité větrací otvory Výška segmentu až 12 mm
Armovaný beton		Vyztužený, beton, pálené cihly, vápenc, terasová dlažba a ostatní tvrdé materiály			Šípovitá konstrukce Laserově svařované segmenty Šípovité větrací otvory Výška segmentu až 12 mm	
Asfalt/ Nevzrálý beton		Asfalt, zahradní beton, beton-asfalt, omítka, brousitelné tvárnice a ostatní materiál ke zbroušení			Vyztužené tělo kotouče proti odbroušení segmentu abrazivním šlímem při řezání asfaltu nebo nevzrálého betonu	

PRODUKTOVÁ ŘADA	POUŽITÍ	PRŮMĚR	BETON	CIHLA	TVÁRNICE	ARMOVANÝ BETON	NEVZRÁLÝ BETON	ASFALT
	Univerzální	300 mm 350 mm						
	Univerzální	230 mm 300 mm 350 mm						
	Železobeton	350 mm						
	Asfalt	230 mm 350 mm						

DIAMANTOVÉ ŘEZNÉ KOTOUČE Z ŘADY ELITE SERIES



FUNKCE A VÝHODY

UNIVERZÁLNÍ / PRO VŠECHNY ÚČELY

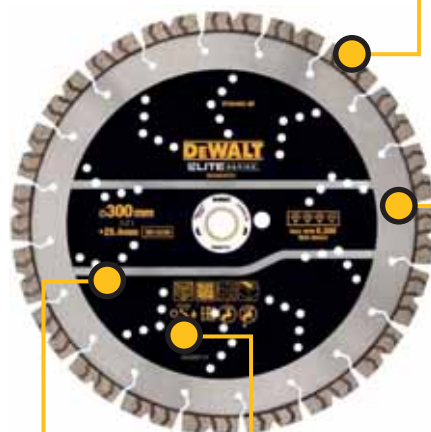

Navržen s až 5x delší životností
Kotouče s laserově přivařovanými segmenty opatřenými hroty s o 20 % vyšším obsahem diamantu nebudete měnit tak často

Rychlý řez zaručuje vyšší efektivitu
Rychle rozřízne tvrdý beton díky patentované šípové konstrukci

**OSA
SCHVÁLENÍ OSA**

Zaručuje přímé, hluboké řezy
Díky aerodynamickým ventilačním otvorům se kotouč nadměrně nezahřívá

DIAMANTOVÉ SEGMENTOVÉ KOTOUČE Z ŘADY ELITE SERIES



UNIVERZÁLNÍ POUŽITÍ

Katalogové číslo	Průměr mm	Průměr upínacího otvoru mm	Výška segmentu mm	Tloušťka segmentu mm	Počet ks v balení
DT20462	230	22,23	12	-	1
DT20463	300	25,4	12	-	1
DT20464	350	25,4	12	-	1

ARMOVANÝ BETON

Katalogové číslo	Průměr mm	Průměr upínacího otvoru mm	Výška segmentu mm	Tloušťka segmentu mm	Počet ks v balení
DT20465	350	25,4	12	-	1

ASFALT, NEVYZRÁLÝ BETON

Katalogové číslo	Průměr mm	Průměr upínacího otvoru mm	Výška segmentu mm	Tloušťka segmentu mm	Počet ks v balení
DT20466	230	22,23	10	-	1
DT20467	350	25,4	10	-	1



LASEREM SVAŘOVANÉ DIAMANTOVÉ ŘEZNÉ KOTOUČE

VLASTNOSTI: Profesionální těžké diamantové řezné kotouče pro práci v terénu • Velké, trvanlivé diamantové segmenty s optimalizovaným obsahem diamantu vysoké jakosti a složením pojiva zaručují vynikající řezný výkon a maximální životnost • Tělo kotouče z vysoce kvalitní oceli odolné proti vysokým teplotám pro trvale pravidelný chod, i při náročném provozu.

APLIKACE: Pro řezání materiálů obvyklých na staveništi, například cihel, betonu, vápenopískových cihel, potěru, měkkého až středně tvrdého přírodního a umělého kamene.

Pro použití s úhlovými bruskami
(akumulátorovými nebo napájenými ze sítě)

EXTREME



UNIVERZÁLNÍ POUŽITÍ – STAVEBNÍ MATERIÁLY, BETON

Katalogové číslo	Průměr mm	Průměr upinacího otvoru mm	Výška segmentu mm	Tloušťka segmentu mm	Počet ks v balení
DT3740*	115	22,2	7,5	2	1
DT3741	125	22,2	7,5	2	1
DT3743	230	22,2	8,5	2,4	1

• Pouze pro řezání za sucha.
* Do vyprodání.

LASEREM SVAŘOVANÉ DIAMANTOVÉ ŘEZNÉ KOTOUČE

VLASTNOSTI: Velmi robustní laserem svařované diamantové řezné kotouče s vyváženým poměrem rychlosti řezání a životnosti při použití na abrazivní kompaktní materiály střední tvrdosti. • Velké, odolné diamantové segmenty s optimální koordinací kvality diamantu, velikostí a koncentrací a složením pojiva zaručují vynikající řezný výkon a maximální životnost • Tělo kotouče z vysoce kvalitní oceli odolné proti vysokým teplotám pro trvale pravidelný chod, i při náročném provozu.

APLIKACE: Pro řezání málo tvrdých abrazivních materiálů, například cihel, betonu, měkkého přírodního kamene, vápenopískových cihel, terazzo, strusky, omítky.

Pro použití s úhlovými bruskami
(akumulátorovými nebo napájenými ze sítě)



ABRAZIVNÍ MATERIÁLY S CEMENTOVÝM POJIVEM, BETON

Katalogové číslo	Průměr mm	Průměr upinacího otvoru mm	Výška segmentu mm	Tloušťka segmentu mm	Počet ks v balení
DT3773	230	22,2	7,5	2,4	1

• Pouze pro řezání za sucha.

LASEREM SVAŘOVANÉ DIAMANTOVÉ ŘEZNÉ KOTOUČE

VLASTNOSTI: Speciálně přizpůsobené pro vynikající řezný výkon a životnost při použití s velmi tvrdými a kompaktními materiály • „Technologie lepení ABT“ pro rychlé řezání tvrdých materiálů bez chladicí kapaliny: diamanty jsou extrémně pevně přilepeny v segmentu prostřednictvím usazování speciálních kovových par a mohou se kompletně opotřebit, aniž by se předtím vylamovaly • Velké, odolné diamantové segmenty s optimální koordinací kvality diamantu, velikostí a koncentrací a složením pojiva zaručují vynikající řezný výkon a maximální životnost • Tělo kotouče z vysoce kvalitní oceli odolné proti vysokým teplotám pro trvale pravidelný chod, i při náročném provozu.

APLIKACE: Pro řezání tvrdých materiálů, například žuly, tvrdého a armovaného betonu, tvrdého přírodního kamene a také většiny materiálů běžných na staveništi.

Pro použití s úhlovými bruskami
(akumulátorovými nebo napájenými ze sítě)

EXTREME



VELMI TVRDÉ MATERIÁLY, ŽULA, SLÍNEK, BETON

Katalogové číslo	Průměr mm	Průměr upinacího otvoru mm	Výška segmentu mm	Tloušťka segmentu mm	Počet ks v balení
DT3761	125	22,2	7,5	2	1
DT3763	230	22,2	8,5	2,8	1

• Pouze pro řezání za sucha.

SINTROVANÉ DIAMANTOVÉ ŘEZNÉ KOTOUČE

VLASTNOSTI: Diamantové řezné kotouče se zvýšenou koncentrací velmi kvalitních diamantů pro vynikající řezný výkon v extrémně tvrdých materiálech • Obvodové řezání diamantem přímo na těle kotouče pro čisté řezání bez hran • Tělo kotouče z vysoce kvalitní oceli odolné proti vysokým teplotám pro trvale pravidelný chod, i při náročném provozu.

APLIKACE: Pro řezání velmi tvrdých materiálů, například keramických dlaždic (také porcelánových a s glazurou), tvrdých tašek, slínku, terakoty, vláknocementových desek, kameniny • Nehodí se pro řezání za mokra.

Pro použití s úhlovými bruskami (akumulátorovými nebo napájenými ze sítě)



DLAŽDICE, TVRDÁ KERAMIKA

Katalogové číslo	Průměr mm	Průměr upínacího otvoru mm	Výška segmentu mm	Tloušťka segmentu mm	Počet ks v balení
DT3735*	115	22,2	7	1,6	1
DT3736	125	22,2	7	1,6	1
DT3738	230	22,2	7	2,1	1

* Do vyprodání.

DIAMANTOVÉ ŘEZNÉ KOTOUČE PROFESSIONAL ECONOMY

VLASTNOSTI: Robustní a levné univerzální řezné kotouče s turbo řezným prstencem pro dobré výsledky řezání • „Turbo“ řezná hrana zajišťuje nízké řezné hrany a efektivní chlazení listu.

APLIKACE: Pro čisté řezání mramoru, terazza, potěru, měkkého přírodního pískovce a vápence a také zejména jílu, měkkého a středně tvrdého pazourku, betonových bloků, cihel atd.

Pro použití s úhlovými bruskami (akumulátorovými nebo napájenými ze sítě)

TURBO: VŠEOBECNÉ STAVEBNÍ MATERIÁLY – ČISTÝ ŘEZ

Katalogové číslo*	Průměr mm	Průměr upínacího otvoru mm	Výška segmentu mm	Tloušťka segmentu mm	Počet ks v balení
DT3702	115	22,2	7	2,1	1
DT3712	125	22,2	7	2,2	1
DT3722	180	22,2	7	2,4	1
DT3732	230	22,2	7	2,6	1

LASER 1: DIAMANTOVÉ KOTOUČE SE SEGMENTOVÝM OBVODEM PRO SUCHÉ ŘEZÁNÍ, ZE SLINUTÝCH KARBIDŮ

Katalogové číslo*	Průměr mm	Průměr upínacího otvoru mm	Výška segmentu mm	Tloušťka segmentu mm	Počet ks v balení
DT3701	115	22,2	7	1,75	1
DT3711	125	22,2	7	1,8	1
DT3721	180	22,2	7	2,1	1
DT3731	230	22,2	7	2,3	1
DT40212*	300	25,4	10	3,2	1
DT40213	350	25,4	10	3,2	1

• Průměry od 300 mm jsou vhodné pro řezání za sucha a za mokra.

• Řezné kotouče s otvory 25,4 mm pro stroje poháněné benzinovým motorem.

* Do vyprodání.

VLASTNOSTI: Celistvý řezný kotouč pro čisté řezání keramických materiálů • Sintrované řezné kotouče pro řezání za sucha.

APLIKACE: Čisté řezání dlaždic, keramiky atd.

Pro použití s úhlovými bruskami (akumulátorovými nebo napájenými ze sítě)



DLAŽDICE, KERAMIKA

Katalogové číslo*	Průměr mm	Průměr upínacího otvoru mm	Výška segmentu mm	Tloušťka segmentu mm	Počet ks v balení
DT3703	115	22,2	5	1,6	1
DT3713	125	22,2	5	1,6	1
DT40206	180	22,2	5	2,4	1
DT40207*	230	22,2	-	-	1

* Do vyprodání.

DIAMANTOVÉ SEGMENTOVÉ KOTOUČE EXTREME RUNTIME

Diamantové segmentové kotouče pro řezání materiálu jako: beton, cihly, tvárnice, dlažební desky, vyzrálý beton, žula, stavební materiály, tenká ocel



UNIVERZÁLNÍ POUŽITÍ

Katalogové číslo*	Průměr mm	Průměr upínacího otvoru mm	Výška segmentu mm	Tloušťka segmentu mm	Počet ks v balení
DT20460	300	25,4	12	2,6	1
DT20461	350	25,4	12	2,6	1



DIAMANTOVÉ KOTOUČE PRO ROZBRUŠOVACÍ PILU DCS690

Diamantový rychlořezný kotouč pro řezání betonu

APLIKACE: Pro řezání stavebních materiálů, včetně betonových desek a obrubníků.

Určeno pro DCS690



Katalogové číslo	Průměr mm	Průměr upínacího otvoru mm	Výška segmentu mm	Tloušťka segmentu mm	Počet ks v balení
DT40260	230	22,2	12	3	1

DIAMANTOVÉ ŘEZNÉ KOTOUČE PRO PILY NA DLAŽDICE PRO DWC410

Pro řezání materiálů jako dlaždice a kamenina za mokra a za sucha



POUŽITÍ NEJLEPŠÍCH DIAMANTŮ

Pro čisté řezání dlaždic a keramiky bez hran a ořepů.



SINTROVANÝ DIAMANTOVÝ SEGMENT

Diamantový kotouč s 5 mm vysokým a 1,6 mm širokým segmentem pro dlouhou životnost.



ODOLNOST

Vhodné pro materiály abrazivní třídy za mokra 3 a tvrdosti stupně 6 Mohsovy stupnice.

VLASTNOSTI: Sintrovaný diamantový řezný kotouč s velkým celistvým segmentem • Použití nejlepších diamantů pro dlouhou životnost • Pro čisté řezání bez hran a ořepů.

APLIKACE: Pro řezání tvrdých materiálů jako keramické dlaždice a kamenina.

Pro použití s ručními pilami na dlaždice



Katalogové číslo	Průměr mm	Průměr upínacího otvoru mm	Výška segmentu mm	Tloušťka segmentu mm	Počet ks v balení
DT3714	110	20,0	5	1,6	1

Pro řezání materiálů jako dlaždice, kamenina, žula a mramor za mokra a za sucha



POUŽITÍ NEJLEPŠÍCH DIAMANTŮ

Pro čisté řezání dlaždic, keramiky, žuly a mramoru bez hran a ořepů.



SINTROVANÝ DIAMANTOVÝ SEGMENT

Diamantový kotouč s 8 mm vysokým a 1,6 mm širokým segmentem pro dlouhou životnost.



ODOLNOST

Vhodné pro materiály abrazivní třídy za mokra 4 a tvrdosti stupně 7 Mohsovy stupnice.

VLASTNOSTI: Sintrovaný diamantový řezný kotouč s velkým celistvým segmentem • Použití nejlepších diamantů pro dlouhou životnost • Pro čisté řezání bez hran a ořepů.

APLIKACE: Pro řezání velmi tvrdých materiálů jako keramické dlaždice, kamenina, žula a mramor.

Pro použití s ručními pilami na dlaždice



Katalogové číslo	Průměr mm	Otvor mm	Výška segmentu mm	Tloušťka segmentu mm	Počet ks v balení
DT3715	110	20,0	8	1,6	1

DIAMANTOVÉ ŘEZNÉ KOTOUČE PRO STACIONÁRNÍ PILY NA DLAŽDICE

VLASTNOSTI: Celistvý řezný kotouč pro čisté řezání.

APLIKACE: Čisté řezání dlaždic, keramiky atd.

Pro použití se stacionárními pilami na dlaždice



DLAŽDICE, KERAMIKA

Katalogové číslo	Průměr mm	Průměr upínacího otvoru mm	Výška segmentu mm	Tloušťka segmentu mm	Počet ks v balení
DT3733	254	25,4	8	1,6	1

VLASTNOSTI: Celistvý řezný prstenec pro čisté řezání.

APLIKACE: Pro řezání materiálů obvyklých na staveništi, například cihel, betonu, vápence, omítky, měkkých až středně tvrdých přírodních a umělých materiálů.

Pro použití se stacionárními pilami na dlaždice



UNIVERZÁLNÍ – STAVEBNÍ MATERIÁLY, BETON, CIHLY, POTĚR

Katalogové číslo	Průměr mm	Průměr upínacího otvoru mm	Výška segmentu mm	Tloušťka segmentu mm	Počet ks v balení
DT3734	254	25,4	5	1,6	1



DIAMANTOVÝ ŘEZNÝ KOTOUČ NA SPÁRY

VLASTNOSTI: Odolné diamantové segmenty s optimálně přizpůsobenou kvalitou, velikostí a koncentrací diamantu • Tělo kotouče z vysoce kvalitní oceli odolné proti vysokým teplotám pro trvale pravidelný chod, i při náročném provozu.

APLIKACE: Pro jednoduché oddělování spojů a rychlou práci v různých materiálech.

Pro použití s drážkovacími bruskami DWE 46101



UNIVERZÁLNÍ – STAVEBNÍ MATERIÁLY, BETON, CIHLY, POTĚR

Katalogové číslo	Průměr mm	Průměr upínacího otvoru mm	Výška segmentu mm	Tloušťka segmentu mm	Počet ks v balení
DT3757*	125	22,2	10	6,3	1

* Do vyprodání.

DIAMANTOVÝ ŘEZNÝ KOTOUČ PRO DCG200

VLASTNOSTI: Odolné diamantové segmenty s optimálně přizpůsobenou kvalitou, velikostí a koncentrací diamantu • Tělo kotouče z vysoce kvalitní oceli odolné proti vysokým teplotám pro trvale pravidelný chod, i při náročném provozu.



APLIKACE: Pro jednoduché oddělování materiálu a rychlé drážkování v různých materiálech.

Pro použití s drážkovacími bruskami DCG200

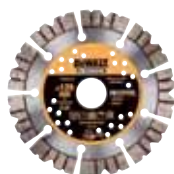

DIAMANTOVÝ KOTOUČ PRO DCG200

Katalogové číslo	Průměr mm	Průměr upínacího otvoru mm	Výška segmentu mm	Tloušťka segmentu mm	Počet ks v balení
DT90294	125	22,2	12	3	1

DIAMANTOVÝ DVOJITÝ ŘEZNÝ KOTOUČ EXTREME®

VLASTNOSTI: Optimální úběr materiálu díky sendvičové konstrukci • Extrémně odolné diamantové segmenty s optimálně přizpůsobenou kvalitou, velikostí a koncentrací diamantu • Tělo kotouče z vysoce kvalitní oceli odolné proti vysokým teplotám pro trvale pravidelný chod, i při náročném provozu.

APLIKACE: Pro rychlé oddělování spojů a jemný povrch v různých materiálech.



Pro použití s drážkovacími bruskami DWE 46101/D46105



DIAMANTOVÝ DRÁŽKOVACÍ KOTOUČ EXTREME®, 2KOTOUČOVÁ KONSTRUKCE PRO DRÁŽKY DO ZDIVA

Katalogové číslo	Průměr mm	Průměr upínacího otvoru mm	Výška segmentu mm	Tloušťka segmentu mm	Počet ks v balení
DT3758	125	22,2	10	6,3	1

DIAMANTOVÉ KOTOUČE PRO DCS438



Katalogové číslo	Popis	Průměr mm	Průměr upínacího otvoru mm	Počet ks v balení
DT20590	Multimateriálový kotouč	75	9,5	1
DT20591	Kotouč na obklady	75	9,5	1

DIAMANTOVÉ MISKOVÉ BRUSNÉ KOTOUČE

VLASTNOSTI: Robustní diamantové segmenty s optimálním poměrem kvality, velikosti a koncentrace diamantu.

APLIKACE: Pro rychlé opracování povrchů a velký úběr materiálu cihel, zdiva a betonu • Perfektní použití ve spojení s odsávacím krytem DeWALT.

Pro použití s úhlovými bruskami (akumulátorovými nebo napájenými ze sítě)



DIAMANTOVÝ BRUSNÝ KOTOUČ STANDARD – CIHLY, BETON

Katalogové číslo	Průměr mm	Vřeteno	Výška segmentu mm	Typ kotouče	Počet ks v balení	Min. obj. množství
DT3795	125	M14	5	Rovný	1	1

DIAMANTOVÉ MISKOVÉ BRUSNÉ KOTOUČE EXTREME®

VLASTNOSTI: Robustní diamantové segmenty s optimálním poměrem kvality, velikosti a koncentrace diamantu.

APLIKACE: Pro univerzální použití na kameninu • Perfektní použití ve spojení s odsávacím krytem DeWALT.

Pro použití s úhlovými bruskami (akumulátorovými nebo napájenými ze sítě)



DIAMANTOVÉ MISKOVÉ BRUSNÉ KOTOUČE EXTREME® – KAMENINA

Katalogové číslo	Průměr mm	Vřeteno	Výška segmentu mm	Typ kotouče	Počet ks v balení	Min. obj. množství
DT3796	125	M14	6	Dvojitý	1	1

VLASTNOSTI: Speciální konstrukce segmentů pro rychlejší transport materiálu • Speciální diamantové segmenty s optimálním poměrem kvality, velikosti a koncentrace diamantu.

APLIKACE: Pro hladký povrch zejména u betonu • Perfektní použití ve spojení s odsávacím krytem DeWALT.

Pro použití s úhlovými bruskami (akumulátorovými nebo napájenými ze sítě)



DIAMANTOVÉ MISKOVÉ BRUSNÉ KOTOUČE EXTREME® NA BETON

Katalogové číslo	Průměr mm	Vřeteno	Výška segmentu mm	Typ kotouče	Počet ks v balení	Min. obj. množství
DT3797	125	M14	6	Turbo	1	1

DIAMANTOVÉ ŘEZNÉ KOTOUČE NA KOV DIAMOND EDGE®

Inovativní diamantová technologie se 100krát delší životností než konvenční řezné kotouče



POUŽITÍ NEJLEPŠÍCH DIAMANTŮ

Velké diamantové segmenty s optimální koordinací kvality, velikostí a koncentrace diamantu zaručují vynikající řezný výkon a maximální životnost.



TĚLO Z VYSOCE KVALITNÍHO OCELOVÉHO PLECHU

Ocel odolná vůči vysoké teplotě pro dlouhodobý provoz a konstantní hloubku řezu i při náročném provozu.



SPECIÁLNÍ SVAŘOVÁNÍ LASEREM

Pro vyvážený poměr rychlosti řezání a životnosti.



FLEXIBILNÍ POUŽITÍ

Není nutné používat speciální nářadí/stroje, speciální řezné rychlosti a/nebo metody. Optimální práce při 4000 ot./min.

VLASTNOSTI: Velmi robustní, laserem svařované řezné kotouče s vyváženým poměrem rychlosti řezání a životnosti • 100krát delší trvanlivost než konvenční řezné kotouče • Optimální práce při 4000 ot./min.

APLIKACE: Lze používat místo konvenčních řezných kotoučů • Lze používat se všemi konvenčními stroji, které pracují s řeznými kotouči s pojivem • Není nutné používat speciální nářadí/stroje, speciální řezné rychlosti a/nebo metody • Ideální pro řezání svazků kovových trubek/profilů.

Pro obrábění kovu, konstrukční oceli, plechu, plastu a gumy



Hliník Plastové profily Sklolaminát Pryž



Katalogové číslo	Průměr mm	Průměr upínacího otvoru mm	Výška segmentu mm	Tloušťka segmentu mm	Počet ks v balení
DT3752	355	25,4	3	1,6	1

DIAMANTOVÉ KOTOUČE NA ŘEZÁNÍ KOVŮ

EXTREMNÍ ODOLNOST
Více na 1 000 řezů na kotouč. 30krát delší životnost kotouče ve srovnání s pojenými rozbrušovacími kotouči*.

TECHNOLOGIE DIAMANTOVÝCH KOTOUČŮ BREAKTHROUGH
Robustní segmenty okraje diamantového kotouče zabraňují opotřebování – hloubka řezu kotouče je zachována, což zajišťuje lepší kontrolu a přesnost.

BEZPEČNOST
Silné a pevné ocelové tělo kotouče výrazně snižuje riziko zlomení.

MÉNĚ PRACHU
Menší opotřebování ve srovnání s pojenými brusivy zaručuje menší množství prachu a zápach.

EXTREME



POUŽITÍ

Řada kovů včetně oceli, nerezové oceli, litiny, výztužné oceli, plechu, hliníku a neželezných kovů.



PRO POUŽITÍ S

Úhlové brusky a rozbrušovací pily s napájecím kabelem i napájené baterií.



Katalogové číslo	Ø mm	Průměr upínacího otvoru mm	Tloušťka segmentu mm	Počet v balení
DT40251	115	22,23	1,3 mm	1
DT40252	125	22,23	1,3 mm	1
DT40253	150	22,23	1,3 mm	1
DT40254	180	22,23	1,5 mm	1
DT40255	230	22,23	1,5 mm	1
DT40257	355	25,4	3,3 mm	1



*Průměrný výkon kotoučů EXTREME® na řezání kovů ve srovnání s pojeným řezným kotoučem 115 x 1 mm (oxid hliníkový) při řezání hranaté trubky z uhlíkové oceli 25 x 25 mm

PŘÍSLUŠENSTVÍ PRO OSCILAČNÍ NÁŘADÍ



UPÍNÁNÍ MULTI FIT

Vhodné pro oscilační nářadí DeWALT DWE315, DCS355 a DCS356 (a také pro většinu obvyklého oscilačního nářadí Fein® (s výjimkou SuperCut a Starlock/Starlock Plus), Bosch® a Makita®).



OPTIMALIZOVANÉ KARBIDOVÉ ZRNO

Pro delší efektivní úběr materiálu (DT20718, DT20719).



ŘEZNÉ PLOCHY S TITANOVÝM POVRSCHEM

Pro delší životnost a trvanlivost příslušenství (pouze DT20702, DT20707, DT20709, DT20711).



KONSTRUKCE QUICKWAVE

Speciální konstrukce pro rychlejší oddělování spojů (pouze DT20718).

PILY



Katalogové číslo	Popis	Min. obj. množství	Počet ks v balení
DT20701	Bimetalová pila 43 × 30 mm Pro použití na dřevo, dřevo s hřebíky, plasty a sádrokarton	1	1
DT20702	Bimetalová-titanová pila 55 × 44 mm Pro použití na dřevo, dřevo s hřebíky, plasty a sádrokarton	1	1
DT20703	Bimetalová pila 67 × 30 mm Pro použití na tvrdé dřevo. Vhodné na plasty a sádrokarton	1	1
DT20704	Bimetalová pila 43 × 30 mm Pro rychlé řezání dřeva, plastů a sádrokartonu. Vysoká řezná rychlost	1	1
DT20705	Bimetalová pila 43 × 65 mm Pro rychlé řezání dřeva, plastů a sádrokartonu. Vysoká řezná rychlost	1	1
DT20706	Bimetalová pila na detaily 43 × 10 mm Pro hladké řezy a prohlubně ve dřevě, plastu a sádrokartonu	1	1
DT20707	Titanová pila na kov 43 × 30 mm Pro použití na kov, dřevo, dřevo s hřebíky, plasty a sádrokarton	1	1
DT20708	Bimetalová segmentová pila 100 mm Pro použití na dřevo, dřevo s hřebíky, plasty a sádrokarton	1	1
DT20709	Titanová segmentová pila 100 mm Pro použití na dřevo, dřevo s hřebíky, plasty a sádrokarton	1	1
DT20710	Bimetalová segmentová pila 100 mm, vydutá Hodí se pro řezání do roviny dřeva, dřevo s hřebíky, plasty a sádrokarton	1	1
DT20711	Titanová segmentová pila 100 mm, vydutá Pro použití na dřevo, dřevo s hřebíky, plasty a sádrokarton	1	1
DT20740	Japonská pila 32 mm – řezné plochy HCS pro použití na tvrdé dřevo	1	1
DT20741	Japonská pila 64 mm – plochy HCS pro použití na tvrdé dřevo	1	1
DT20743	Bimetalový pilový list s karbidovými zuby 43 × 35 mm. Pro použití na dřevo, dřevo s hřebíky, sádrokarton, lehké kovy, PVC.	1	1
DT20747	Bimetalový titanový pilový list 64 mm. Pro použití na dřevo, dřevo s hřebíky, sádrokartonové konstrukce, PVC. Delší životnost při použití na dřevo a dřevo s hřebíky než pilový list bez titanu.	1	1
DT20748	Bimetalový pilový list 64 mm. Pro použití na dřevo, dřevo s hřebíky, sádrokartonové konstrukce, PVC	1	1

ŘEZÁNÍ/TMELENÍ/ŠKRABÁNÍ



Katalogové číslo	Popis	Min. obj. množství	Počet ks v balení
DT20712	Řezný nástavec na různé materiály 100 mm Pro řezání střešních šindelů, plastu, pěny, gumy, lepenky, kůže, koberce atd.	1	1
DT20714	Pevná škrabka 52 mm Pro odstraňování např. zbytků lepidla, koberců, lepidla na dlaždice, malty, zbytků betonu	1	1
DT20716	Pružná škrabka 35 mm Pro odstraňování např. silikonových spojů, zbytků měkkého lepidla na koberce, zbytků barvy	1	1
DT20749	Pevná zaoblená škrabka – široká 70 mm	1	1
DT20750	Pružná škrabka 76 × 35 mm	1	1

ZPRACOVÁNÍ DLAŽDIC A SPOJŮ



Katalogové číslo	Popis	Min. obj. množství	Počet ks v balení
DT20717	Segmentová pila s tvrdokovem 95 mm, šířka řezu 3 mm Pro frézování tenkých spár dlaždic a drážek v sádkartonu nebo podobných materiálech.	1	1
DT20718	Segmentová pila s karbidem 95 mm, šířka řezu 5 mm Pro řezání velkých spár dlaždic a prasklin v omítkě nebo podobných materiálech; speciální tvrdokov pro rychlejší oddělení spoje.	1	1
DT20719	Karbidová škrabka Pro hrubé broušení lepidel na dlaždice, betonu a dřeva. Optimalizovaná velikost karbidového zrna pro efektivní úběr materiálu.	1	1
DT20739	Diamantová pila 75 × 60 mm, šířka řezu 2,4 mm Ideálně se hodí pro frézování spár dlaždic a prasklin v omítkě nebo podobných materiálech; extra dlouhá životnost.	1	1
DT20745	Segmentová pila se syntetickým diamantem 95 mm. Pro použití omítky, sádkarton, lehčený beton a podobné konstrukční materiály.	1	1
DT20746	Pilový list se syntetickým diamantem 40 × 32 mm.	1	1
DT20751	Trojúhelníkový karbidový list pro hrubé broušení. Ideální pro odstraňování spár, lepidla, hrubé broušení betonu, kámen a dřeva.	1	1

BROUŠENÍ



Katalogové číslo	Popis	Min. obj. množství	Počet ks v balení
DT20700	Brusná deska s odsáváním	1	1
DT3090	Trojúhelníkový brusný papír 93 × 93 mm, K40	10	10
DT3091	Trojúhelníkový brusný papír 93 × 93 mm, K60	10	10
DT3092	Trojúhelníkový brusný papír 93 × 93 mm, K80	10	10
DT3093	Trojúhelníkový brusný papír 93 × 93 mm, K120	10	10
DT3094	Trojúhelníkový brusný papír 93 × 93 mm, K180	10	10
DT3095	Trojúhelníkový brusný papír 93 × 93 mm, K240	10	10
DTM3092	Trojúhelníková brusná mřížka EXTREME® 93 × 93 mm, K80	5	5
DTM3093	Trojúhelníková brusná mřížka EXTREME® 93 × 93 mm, K120	5	5
DTM3095	Trojúhelníková brusná mřížka EXTREME® 93 × 93 mm, K240	5	5

PŘÍSLUŠENSTVÍ PRO OSCILAČNÍ NÁŘADÍ

SADY



Katalogové číslo	Popis	Min. obj. množství	Počet ks v balení
DT20713	3dílná sada příslušenství pro oscilační nářadí 1× DT20701, 1× DT20706, 1× DT20704	1	3
DT20715	5dílná sada příslušenství pro oscilační nářadí 2× DT20701, 1× DT20704, 1× DT20714, 1× DT20711	1	5
DT20722*	Odsávání prachu	1	1
DT20731	8dílná sada příslušenství pro oscilační nářadí 1× DT20700, 1× DT20701, 1× DT20704, 1× DT20705, DT20710, 3× brusný papír	1	8

HROMADNÉ BALENÍ



Katalogové číslo	Popis	Min. obj. množství	Počet ks v balení
DT20723	Balení 5 ks 43 × 30 mm (DT20701)	1	5
DT20724	Balení 5 pil 67 × 30 mm (DT20703)	1	5
DT20725	Balení 5 pil 43 × 30 mm (DT20704)	1	5
DT20726	Balení 5 pil na detaily 43 × 10 mm (DT20706)	1	5
DT20727	Balení 5 titanových pil na kov 43 × 30 mm (DT20707)	1	5
DT20728	Multipack 5 ks DT20708	1	5
DT20729	Multipack 5 ks DT20710	1	5
DT20732	5dílná sada pil (2x DT20701; 1x DT20704; 1x DT20705; 1x DT20706; 1x univerzální adaptér)	5	5
DT20733	Balení 25ks pil (DT20704)	25	25
DT20734	Balení 25ks pil (DT20705)	25	25
DT20735	Balení 25ks pil (DT20701)	25	25
DT20736	Balení 25ks pil (DT20702)	25	25
DT20737	Balení 25ks pil (DT20707)	25	25

Jaké příslušenství pro jakou aplikaci?

	Katalogové číslo	Dřevo	Dřevo s hřebíky	Sádkarton	PVC	Kov	Asfaltová střecha	Koberce	Kartony	Vinylové podlahy	Pěny	Keramické dlaždice	Lepidla/laky
	DT20700	✓		✓	✓	✓							
	DT20701	✓	✓	✓	✓								
	DT20702	✓	✓	✓	✓								
	DT20703	✓		✓	✓								
	DT20704	✓		✓	✓								
	DT20705	✓		✓	✓								
	DT20706	✓		✓	✓								
	DT20707					✓							
	DT20740	✓											
	DT20741	✓											
	DT20743	✓	✓	✓	✓								
	DT20747	✓	✓	✓	✓								
	DT20748	✓	✓	✓	✓								
	DT20710	✓	✓	✓	✓								
	DT20711	✓	✓	✓	✓								
	DT20708	✓	✓	✓	✓								
	DT20709	✓	✓	✓	✓								
	DT20712						✓	✓	✓	✓	✓		
	DT20714												✓
	DT20716												✓
	DT20717											✓	
	DT20718											✓	
	DT20719												✓
	DT20739											✓	✓
	DT20745			✓	✓								
	DT20746			✓	✓								
	DT20749												✓
	DT20750												✓
	DT20751	✓										✓	✓
	DT3090	✓											
	DT3091	✓											
	DT3092	✓											
	DT3093	✓											
	DT3094	✓											
	DT3095	✓											
	DTM3092	✓			✓	✓							
	DTM3093	✓			✓	✓							
	DTM3095	✓			✓	✓							
SADA	DT20713	✓	✓	✓	✓								
SADA	DT20715	✓	✓	✓	✓								✓
SADA	DT20731	✓	✓	✓	✓	✓							

Vysvětlení: Zalomený (zarovnávací řezy) Škrabky

HŘEBÍKY

- Sortiment hřebíků DeWalt je certifikován podle Eurocode 5
- Směrnice Eurocode 5 popisují standard výkonnosti pro typy hřebíků používané na stavbě
- Hřebíky EC 5 lze rozdělit do 3 tříd použití:
Třída použití 1: Vytápěné interiéry
Třída použití 2: Vytápěné místnosti / chráněné exteriéry
Třída použití 3:
Chráněné venkovní prostory nebo vystavené povětrnosti
- Každé balení je označeno štítkem a barevným značením podle třídy použití

PAPÍREM PÁSKOVANÉ HŘEBÍKY S D-HLAVOU VHODNÉ PRO: AKUMULÁTOROVOU HŘEBÍKOVAČKU DCN 690, DCN692



Katalogové číslo	Popis	Sklon pásku	Třída použití	Průměr mm	Délka mm	Počet ks v balení
DNPT28R50Z	Konvexní	34°	1	2,8	50	2200
DNPT28R50G12Z	Konvexní, galvanizované	34°	2	2,8	50	2200
DNPT28R50HDZ	Konvexní, žárově zinkované	34°	3	2,8	50	1100
DNPT2863Z	Hladké	34°	1	2,8	63	2200
DNPT2863G12Z	Hladké, galvanizované	34°	2	2,8	63	2200
DNPT28R63Z	Konvexní	34°	1	2,8	63	2200
DNPT28R63G12Z	Konvexní, galvanizované	34°	2	2,8	63	2200
DNPT28R63HDZ	Konvexní, žárově zinkované	34°	3	2,8	63	1100
DNPT28R63SZ	Konvexní, nerezové	34°	3	2,8	63	1100
DNPT28R75Z	Konvexní	34°	1	2,8	75	2200
DNPT28R75G12Z	Konvexní, galvanizované	34°	2	2,8	75	2200
DNPT31R75HDZ	Konvexní, žárově zinkované	34°	3	3,1	75	1100
DNPT3190Z	Hladké	34°	1	3,1	90	2200
DNPT3190G12Z	Hladké, galvanizované	34°	2	3,1	90	2200
DNPT31R90Z	Konvexní	34°	1	3,1	90	2200
DNPT31R90G12Z	Konvexní, galvanizované	34°	2	3,1	90	2200

PRO DCN660



Katalogové číslo	Popis	Sklon pásku	Třída použití	Průměr mm	Délka mm	Počet ks v balení
DNBA1632GZ	Galvanizované, dokončovací	20°	2	1,6	32	2500
DNBA1638GZ	Galvanizované, dokončovací	20°	2	1,6	38	2500
DNBA1644GZ	Galvanizované, dokončovací	20°	2	1,6	44	2500
DNBA1650GZ	Galvanizované, dokončovací	20°	2	1,6	50	2500
DNBA1663GZ	Galvanizované, dokončovací	20°	2	1,6	63	2500
DNBA1632SZ	Nerezové, dokončovací	20°	3	1,6	32	2500
DNBA1638SZ	Nerezové, dokončovací	20°	3	1,6	38	2500
DNBA1644SZ	Nerezové, dokončovací	20°	3	1,6	44	2500
DNBA1650SZ	Nerezové, dokončovací	20°	3	1,6	50	2500
DNBA1663SZ	Nerezové, dokončovací	20°	3	1,6	63	2500

PRO DCN680



Katalogové číslo	Popis	Sklon pásku	Třída použití	Průměr mm	Délka mm	Počet ks v balení
DNBT1815GZ	Zinkované hřebíky	0°	2	1,25	15 mm	5000
DNBT1820GZ	Zinkované hřebíky	0°	2	1,25	20 mm	5000
DNBT1820SZ	Nerezové hřebíky	0°	3	1,25	20 mm	5000
DNBT1825GZ	Zinkované hřebíky	0°	2	1,25	25 mm	5000
DNBT1825SZ	Nerezové hřebíky	0°	3	1,25	25 mm	5000
DNBT1830GZ	Zinkované hřebíky	0°	2	1,25	30 mm	5000
DNBT1830SZ	Nerezové hřebíky	0°	3	1,25	30 mm	5000
DNBT1835GZ	Zinkované hřebíky	0°	2	1,25	35 mm	5000
DNBT1835SZ	Nerezové hřebíky	0°	3	1,25	35 mm	5000
DNBT1838GZ	Zinkované hřebíky	0°	2	1,25	38 mm	5000
DNBT1840GZ	Zinkované hřebíky	0°	2	1,25	40 mm	5000
DNBT1840SZ	Nerezové hřebíky	0°	3	1,25	40 mm	5000
DNBT1845GZ	Zinkované hřebíky	0°	2	1,25	45 mm	5000
DNBT1845SZ	Nerezové hřebíky	0°	3	1,25	45 mm	5000
DNBT1850GZ	Zinkované hřebíky	0°	2	1,25	50 mm	5000
DNBT1850SZ	Nerezové hřebíky	0°	3	1,25	50 mm	5000

PRO DCN693



Katalogové číslo	Popis	Sklon pásku	Třída použití	Průměr mm	Délka mm	Počet ks v balení
DNM40R40GZ	Pozinkované	33°	2	4	40	2000
DNM40R50GZ	Pozinkované	33°	2	4	50	2000
DNM40R60GZ	Pozinkované	33°	2	4	60	2000
DNM34SP35G12Z	Pozinkované, kroužkované	33°	2	3,4	32	1000

PÁSKOVANÉ VRUTY PRO SÁDROKARTONÁŘSKÉ ŠROUBOVÁKY DCF620



Katalogové číslo	Popis	Průměr mm	Délka mm	Počet ks v balení
DWF4000250	Páskované vruty do sádrokartonu – kovové profily	3,5	25	1000*
DWF4000350	Páskované vruty do sádrokartonu – kovové profily	3,5	35	1000*
DWF4000450	Páskované vruty do sádrokartonu – kovové profily	3,5	45	1000*
DWF4000550	Páskované vruty do sádrokartonu – kovové profily	3,5	55	1000**
DWF4100350	Páskované vruty do sádrokartonu – dřevěné profily	3,5	35	1000*
DWF4100450	Páskované vruty do sádrokartonu – dřevěné profily	3,5	45	1000*
DWF4100550	Páskované vruty do sádrokartonu – dřevěné profily	3,5	55	1000**

*Celý karton 10 balení = 10 000 ks

**Celý karton 8 balení = 8 000 ks

DCN890 – HŘEBÍKY V ÚHLU 15° SPOJENÉ PLASTOVOU PÁSKOU

PRO DCN890

Katalogové číslo	Popis	Typ	Průměr hlavičky (mm)	Průměr (mm)	Délka (mm)	Balené množství (ks)
STD hřebíky do standardního betonu						
DCN8901015	STD hřebíky do betonu na pásce	STANDARD	6,3	2,6	15	1005
DCN8901020	STD hřebíky do betonu na pásce	STANDARD	6,3	2,6	20	1005
DCN8901025	STD hřebíky do betonu na pásce	STANDARD	6,3	2,6	25	1005
DCN8901030	STD hřebíky do betonu na pásce	STANDARD	6,3	2,6	30	1005
DCN8901035	STD hřebíky do betonu na pásce	STANDARD	6,3	2,6	35	1005
DCN8901040	STD hřebíky do betonu na pásce	STANDARD	6,3	2,6	40	1005
DCN8901045	STD hřebíky do betonu na pásce	STANDARD	6,3	2,6	45	510
DCN8901050	STD hřebíky do betonu na pásce	STANDARD	6,3	2,6	50	510
DCN8901055	STD hřebíky do betonu na pásce	STANDARD	6,3	2,6	55	510
DCN8901057	STD hřebíky do betonu na pásce	STANDARD	6,3	2,6	57	510
XD hřebíky do tvrdého betonu a oceli						
DCN8903013	XD hřebíky na pásce	XD	6,3	3	13	510
DCN8903017	XD hřebíky na pásce	XD	6,3	3	17	510
DCN8903022	XD hřebíky na pásce	XD	6,3	3	22	510
DCN8903027	XD hřebíky na pásce	XD	6,3	3	27	510
DCN8903032	XD hřebíky na pásce	XD	6,3	3	32	510
DCN8903038	XD hřebíky na pásce	XD	6,3	3	38	510
DCN8903043	XD hřebíky na pásce	XD	6,3	3	43	510
DCN8903048	XD hřebíky na pásce	XD	6,3	3	48	510
DCN8903053	XD hřebíky na pásce	XD	6,3	3	53	510
DCN8903057	XD hřebíky na pásce	XD	6,3	3	57	510
HD hřebíky vysoce odolné stříhu						
DCN8902015	HD hřebíky na pásce	HD	6,3	3,7	15	1005
DCN8902020	HD hřebíky na pásce	HD	6,3	3,7	20	1005
DCN8902025	HD hřebíky na pásce	HD	6,3	3,7	25	1005



Certifikát ETA-13/0407
dle článku 29 předpisu EU
č. 305/2011 pro hřebík typu XH



DCN890 DOPLŇKY

Tato řada svorek, podložek a přichytek byla navržena pro širokou škálu pracovních aplikací včetně upevňování kabelů, trubek, upevňování latí, ocelových konzol a dřevěných lišt.

	Katalogové číslo	Popis	Průměr [mm]	Počet/balení	DCN8903 nemagnetická	DCN8902 magnetická
	DDF5260000	Držák tyčí	6	100	●	
	DDF6710016	Přichytka potrubí	16	100	●	
	DDF6710020	Přichytka potrubí	20	100	●	
	DDF6720050	Přichytka kabelů	—	200	●	
	DDF6750100	Podložka pro laťování	13	100	●	
	DDF6750000	Podložka pro laťování	25	100	●	
	DDF6750050	Izolovaná podložka	36	100	●	
	DDF6770000	Přichytka s okem	—	100	●	
	DDF4400020	Přichytka PVC potrubí	20	100	●	
	DDF4400025	Přichytka PVC potrubí	25	100	●	
	DDF4410000	Přichytka potrubí	16	100		●
	DDF4410050	Přichytka potrubí	19	100		●
	DDF6753200	Přichytka potrubí	20	100		●
	DDF6753205	Přichytka potrubí	22	100		●
	DDF4410150	Přichytka potrubí	25	100		●
	DDF4420016	Přichytka potrubí Premium	16	100		●
	DDF4420020	Přichytka potrubí Premium	20	100		●
	DDF4420025	Přichytka potrubí Premium	25	100		●
	DDF6755000	Přichytka kabelů – jednoduchá	—	50	●	
	DDF6755012	Podložka pro laťování	25	100		●
	DDF6755004	Děrovaná páska	12	10		●
	DDF6755005	Děrovaná páska	17	10		●

OSTATNÍ HŘEBÍKY A SPONY

PRO DCN650

Katalogové číslo	Popis	Sklon pásku	Průměr drátu (mm)	Průměr (mm)	Délka (mm)	Balené množství (ks)
<i>DNBDA1532GZ</i>	15 Ga hřebíky žárově pozinkované	34°	1,8	1,8	32	4000
<i>DNBDA1538GZ</i>	15 Ga hřebíky žárově pozinkované	34°	1,8	1,8	38	4000
<i>DNBDA1545GZ</i>	15 Ga hřebíky žárově pozinkované	34°	1,8	1,8	45	4000
<i>DNBDA1550GZ</i>	15 Ga hřebíky žárově pozinkované	34°	1,8	1,8	50	4000
<i>DNBDA1564GZ</i>	15 Ga hřebíky žárově pozinkované	34°	1,8	1,8	64	4000
<i>DNBDA1538SZ</i>	15 Ga hřebíky nerezové	34°	1,8	1,8	38	4000
<i>DNBDA1550SZ</i>	15 Ga hřebíky nerezové	34°	1,8	1,8	50	4000



PRO DCN681 A DCN682

Katalogové číslo	Popis	Sklon pásku	Průměr drátu (mm)	Šířka sponky (mm)	Délka (mm)	Balené množství (ks)
<i>DSTSX12Z</i>	18 Ga sponky pozink	0°	1,25	5,7	12	5000
<i>DSTSX15Z</i>	18 Ga sponky pozink	0°	1,25	5,7	15	5000
<i>DSTSX18SE</i>	18 Ga sponky nerez	0°	1,25	5,7	18	5000
<i>DSTSX19Z</i>	18 Ga sponky pozink	0°	1,25	5,7	19	5000
<i>DSTSX22Z</i>	18 Ga sponky pozink	0°	1,25	5,7	22	5000
<i>DSTSX25Z</i>	18 Ga sponky pozink	0°	1,25	5,7	25	5000
<i>DSTSX30SE</i>	18 Ga sponky nerez	0°	1,25	5,7	30	3000
<i>DSTSX30Z</i>	18 Ga sponky pozink	0°	1,25	5,7	30	3000
<i>DSTSX35SE</i>	18 Ga sponky nerez	0°	1,25	5,7	35	3000
<i>DSTSX35Z</i>	18 Ga sponky pozink	0°	1,25	5,7	35	3000



PRO DPN46RN A DCN45RN

Katalogové číslo	Popis	Sklon pásku	Průměr hlavičky (mm)	Průměr drátu (mm)	Délka (mm)	Balené množství (ks)
<i>DNR3119GZ</i>	Hladké, galvanizované	15°	9	3,05	19	7200
<i>DNR3119HDZ</i>	Hladké, zinkované	15°	9	3,05	19	1200
<i>DNR3122GZ</i>	Hladké, galvanizované	15°	9	3,05	22	7200
<i>DNR3122HDZ</i>	Hladké, zinkované	15°	9	3,05	22	1200
<i>DNR3125GZ</i>	Hladké, galvanizované	15°	9	3,05	25	7200
<i>DNR3125HDZ</i>	Hladké, zinkované	15°	9	3,05	25	1200
<i>DNR3132HDZ</i>	Hladké, zinkované	15°	9	3,05	32	1200
<i>DNR3138HDZ</i>	Hladké, zinkované	15°	9	3,05	38	1200
<i>DNR3145HDZ</i>	Hladké, zinkované	15°	9	3,05	45	1200



PRO DCFS950

Katalogové číslo	Popis	Sklon pásku	Průměr drátu (mm)	Šířka (mm)*	Délka (mm)	Balené množství (ks)
<i>DFS9150B1G</i>	40 mm spony	0°	3,8	18/10,35	40	960
<i>DFS9175B1G</i>	45 mm spony	0°	3,8	18/10,35	45	960
<i>DFS9200B1G</i>	50 mm spony	0°	3,8	18/10,35	50	960

*Vnější/vnitřní

PRO DCN701

Katalogové číslo	Popis	Sklon pásku	Průměr drátu (mm)	Šířka (mm)*	Délka (mm)	Balené množství (ks)
<i>DRS18100</i>	Spony	0°	1	18	25,4	540

*Vnitřní



DOPLŇKY A PŘÍSLUŠENSTVÍ – ZAHRADA

Katalogové číslo	Model pily	Popis
DT20687	DCMCS574	45cm lišta
DT20688	DCMCS574	45cm nízkoprofilový řetěz 3/8", 62 hnacích článků, šířka článku 1,3 mm
DT20689	DCMCS575	50cm lišta
DT20690	DCMCS575	50cm nízkoprofilový řetěz 3/8", 68 hnacích článků, šířka článku 1,3 mm
DT20660	DCM575	40cm lišta a řetěz OREGON - rozteč 3/8", šířka vodicích článků 1,1 mm, 56 článků
DT20661	DCM575	45cm lišta a řetěz OREGON - rozteč 3/8", šířka vodicích článků 1,3 mm, 62 článků
DT20663	DCM575	40cm řetěz OREGON - rozteč 3/8", šířka vodicích článků 1,1 mm, 56 článků
DT20664	DCM575	45cm řetěz OREGON - rozteč 3/8", šířka vodicích článků 1,3 mm, 62 článků
DT20665	DCM565	30cm lišta a řetěz OREGON - rozteč 3/8", šířka vodicích článků 1,1 mm, 45 článků
DT20676	DCM565	30cm řetěz OREGON - rozteč 3/8", šířka vodicích článků 1,1 mm, 45 článků
DT20667	DCMPS567	20cm řetěz - rozteč 3/8", šířka vodicích článků 1,1 mm, 33 článků
DT20668	DCMPS567	20cm lišta a řetěz - rozteč 3/8", šířka vodicích článků 1,1 mm, 33 článků
DT20662	Vše	Olaj na mazání řetězů – 1 l



DT20660

DT20662

DT20663

DT20665

DT20676

Katalogové číslo	Model sekačky	Popis	Délka v balení (m)
DT20650	DCM571/DCMST561	Náhradní struna 2 mm	15,2
DT20651	DCM571/DCMST561	Náhradní struna 2 mm	68,6
DT20652	DCM571/DCMST561	Náhradní struna 2,5 mm	68,6
DT20656		Sada – kryt, cívka a struna 2 mm	15,2
DT20653	DCM571	Nůž se třemi ostřími na vysokou trávu a křoví	
DT29654	DCM571	Nůž se dvěma ostřími na vysokou trávu a křoví	
DT20655	DCM571	Nůž se čtyřmi ostřími na vysokou trávu a křoví	
DT20657	DCM571	Sada adaptéru pro křovinořez pro nože DT20654, DT20655 a DT20656	
DT20658	DCM561, DCM571	Cívka QUICKFEED- vhodná pro VŠECHNY strunové sekačky DEWALT - struna 2 mm	6



DT20650



DT20653



DT20654



DT20655

Katalogové číslo	Model	Popis
DT20671	DCMW564	48 cm náhradní nůž
DT20682	DCMWSP564	53 cm náhradní nůž
DT20666	*	Mazací sprej pro nůžky na živé ploty – 300 ml
DCMPPRB1	DCMPP568	Náhradní nože

*DCM563; DCMHT563; DCMPH566



DT20671

DT20666

PŘÍSLUŠENSTVÍ K NÁSTAVCŮM PRO DCMAS5713 - SPLIT BOOM

Kód produktu	Model	Popis
DT20658	VŠECHNY strunové sekačky DEWALT	Cívka QUICKWIND pro strunové sekačky DEWALT - struna 2 mm x 6 m
DT20680	DCMASST1N	Nůž se čtyřmi ostřími
DT20681	DCMASPS5N	20 cm řetěz - 3/8", šířka vodicích článků 1,1 mm, 34 článků
DT20684	DCMASST1N	Sada adaptéru pro křovinořez
DT20685	DCMASPS5N	Prodlužovací tyč pro řetězovou pilu DCMASPS5N
DT20686	DCMASPS5N	20 cm lišta a řetěz - 3/8", šířka vodicích článků 1,1 mm, 34 článků



DT20658

DT20680

DT20681

DT20684

DT20685

DT20686

DEWALT[®]

KATALOG

RUČNÍHO NÁŘADÍ
2023 - 2024

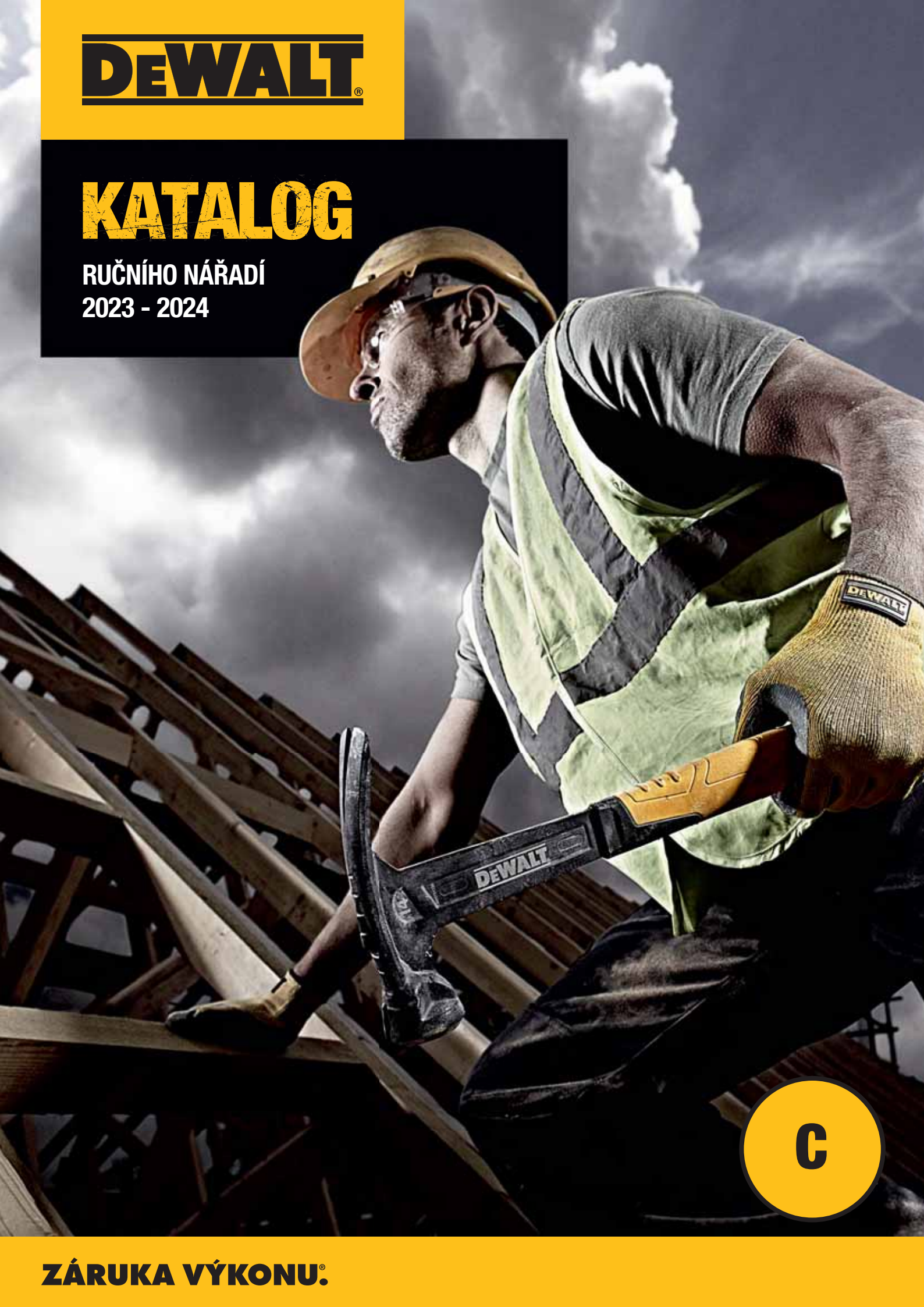

C

ZÁRUKA VÝKONU[®]

Montáže a demolice.....	C 3
Jednodílná ocelová kladiva	C 3
Svařovaná ocelová kladiva high velocity.....	C 3
Perličky EXOCORE™	C 4
Ocelová demoliční kladiva.....	C 4
Páčidla	C 5
Sekery	C 5
Měření a značení	C 6
Měřicí pásma a metry	C 6
Vodováhy.....	C 7
Značkovací šňůry a náplně.....	C 8
Úhelník pro tesaře.....	C 8
Řezání	C 9
Nože se zasouvací čepelí	C 9
Nože s pevnou čepelí.....	C 9
Nože s odlamovací čepelí.....	C 10
Přehled nožů.....	C 11
Náhradní čepele.....	C 11
Pily	C 12
Stříhání.....	C 13
Nůžky na plech	C 13
Kleště	C 15
Upevňování a upínání.....	C 16
Sponkovačky a sešivačky	C 16
Svěrky a ztužidla.....	C 16
Ruční nářadí	C 18
Dláta.....	C 18
Utahovací nářadí.....	C 19
Šroubováky.....	C 19
Inbusy.....	C 20
Ploché klíče	C 20
Momentové klíče	C 21
Sady nástrčných klíčů	C 22
Rejstřík výrobků.....	C 24

MONTÁŽE A DEMOLICE

JEDNODÍLNÁ OCELOVÁ KLADIVA



Frézovaná hlava kladiva

TECHNOLOGIE TRI-PULL

Zaručuje univerzálnost při odstraňování hřebíků

MAGNETICKÝ DRŽÁK HŘEBÍKŮ PRO PRVNÍ ZATLUČENÍ

Pro snazší a přesnější zatlučení hřebíků

SILNÁ RUKOJEŽ Z TEPELNĚ ZUŠLECHTĚNÉ OCELI

Zaručuje větší odolnost při náročných pracích

RUKOJEŽ GUARANTEED TOUGH™

Výrazně snižuje vibrace

OPTIMÁLNÍ GEOMETRIE RUKOJEŽI

Zaručuje účinnější rozptyl vibrací

Katalogové číslo	Popis
DWHT51002-0	Ocelové kladivo 454 g, zahnutý nos kladiva, hladká hlava
DWHT51003-0	Ocelové kladivo 454 g, rovný nos kladiva, hladká hlava
DWHT51004-0	Ocelové kladivo 567 g, rovný nos kladiva, hladká hlava
DWHT51005-0	Ocelové kladivo 624 g, rovný nos kladiva, frézovaná hlava
DWHT51006-0	Ocelové kladivo 624 g, rovný nos kladiva, hladká hlava
DWHT51007-0	Ocelové kladivo 794 g, rovný nos kladiva, frézovaná hlava
DWHT51389-0	Zednické kladivo 567 g, ergonomická rukojeť, EXTRA široká sekací část

SVAŘOVANÁ OCELOVÁ KLADIVA HIGH VELOCITY

MODERNIZOVANÝ ŠPIČKOVÝ PRŮMYSLOVÝ DESIGN

Lépe vyniká při vystavení v regálu

MAGNETICKÝ DRŽÁK HŘEBÍKŮ PRO PRVNÍ ZATLUČENÍ

Pro snazší a přesnější zatlučení hřebíků

VYSOKORYCHLOSTNÍ OCELOVÁ KONSTRUKCE

Vyšší výkon, nižší hmotnost

ODOLNĚJŠÍ RUKOJEŽ

Pro vyšší komfort a odolnost proti prokluzu

Katalogové číslo	Popis
DWHT51135-0	Ocelové kladivo HIGH VELOCITY, 340 g*, hladká hlava
DWHT51138-0	Ocelové kladivo HIGH VELOCITY, 400 g**, frézovaná hlava

*Kladivo 340 g s rázovou silou kladiva 567 g

**Kladivo 400 g s rázovou silou kladiva 794 g

PERLÍKY EXOCORE™

KOMPOZITNÍ MATERIÁL Z UHLÍKOVÝCH VLÁKEN OCHRANA KRITICKÉHO MÍSTA

Zaručuje odolnost v místě, kde dochází nejčastěji ke zlomení rukojeti

ČELO PRO KONCENTROVANÝ RÁZ



DUTÁ RUKOJEŤ EXOCORE™

Zaručuje lehký a vyvážený pohyb



Katalogové číslo	Popis
DWHT56027-0	Perlík EXOCORE™ 2,7 kg
DWHT56028-0	Perlík EXOCORE™ 3,6 kg
DWHT56029-0	Perlík EXOCORE™ 4,5 kg
DWHT56030-0	Perlík EXOCORE™ 5,4 kg

Katalogové číslo	Popis
DWHT56025-1	Kovářský perlík EXOCORE™ 1,8 kg
DWHT56024-1	Zatloukáč perlík EXOCORE™ 1,8 kg
DWHT56026-1	Perlík EXOCORE™ 1,8 kg
DWHT51388-0	Ocelový zatloukáč perlík EXOCORE™ 1,4 kg

OCELOVÁ DEMOLIČNÍ KLADIVA

MULTIFUNKČNÍ BOČNÍ VYTAHOVÁK

Zvýšená všestrannost umožňující vytahování hřebíků a spon různými způsoby

MAGNETICKÝ DRŽÁK HŘEBÍKŮ PRO PRVNÍ ZATLUČENÍ

Pro snazší a přesnější zatloukání hřebíků

VELKÁ ČELNÍ PLOCHA Kladiva

Konstrukce určená pro rozsáhlejší demoliční práce

ZDOKONALENÝ TVAR TRHACÍ HLAVY

Pro účinnější strhávání desek a vytahování hřebíků



ODOLNĚJŠÍ RUKOJEŤ

Pro vyšší komfort a odolnost proti prokluzu

Katalogové číslo	Popis
DWHT51008-0	Ocelové demoliční kladivo 624 g

PÁČIDLA

ŠPIČATÁ KONCOVÁ PRŮNIKOVÁ ČÁST

Proniká do materiálu, aby bylo umožněno odstranění zarytých hřebíků



RUKOJEŤ VE TVARU I

Poskytuje pevnost bez zvýšení hmotnosti

EXTRA ŠIROKÝ POVRCH ČELA VYTAHOVÁKU

Pomáhá uživateli přesně udeřit, aby se dostal pod hřebík nebo za materiál, který bude páčen

VYSEKÁVAČ HLAVY HŘEBÍKU

Odhazuje hlavu zapuštěného hřebíku, aby mohl být hřebík vytažen s minimálním poškozením dřeva



Katalogové číslo	Popis
DWHT0-55524	Vytahovák hřebíků
DWHT55129-1	Páčidlo 600 mm
DWHT55132-1	Páčidlo 910 mm
DWHT55518-1	Ploché páčidlo 300 mm
DWHT55528-1	Ploché páčidlo 530 mm
DWHT0-55529	Široký vytahovák 254 mm

SEKERY

KOMPOZITNÍ MATERIÁL Z UHLÍKOVÝCH VLÁKEN

OCHRANA KRITICKÉHO MÍSTA

Zaručuje odolnost v místě, kde nejčastěji dochází ke zlomení rukojeti

DUTÁ RUKOJEŤ EXCOCORE™

Zaručuje lehký a vyvážený pohyb



OPTIMÁLNÍ POMĚR VYVÁŽENÍ A VÝKONU

Umožňuje vysokou rychlost pohybu

DRÁŽKOVANÉ PRACOVNÍ HRANY

Snadné záseky do dřeva a uvolnění z materiálu



Katalogové číslo	Popis
DWHT56032-0	Štípací sekera EXCORE 1,5 kg
DWHT56033-0	Štípací sekera EXCORE 2,0 kg
DWHT56031-0	Tesařská sekera EXCORE 567 g
DWHT51387-0	Jednodílná ocelová tábornická sekera 567 g

MĚŘENÍ A ZNAČENÍ

MĚŘICÍ PÁSMA A METRY

4 ŠROUBY

Zaručují odolnost a pevnost

ODOLNÉ POUZDRO

Poskytuje další ochranu a zajišťuje odolnost

OCHRANNÁ VRSTVA Z MYLARU
Větší odolnost pásu

ŠÍŘKA PÁSKY 32 MM

Dosah až 4 m bez zlomení pásy

HÁČEK TRUE-ZERO®

Zaručuje přesné vnitřní a vnější měření

VELKÝ HÁČEK

Dokonalé uchycení



DWHT38114-0



DWHT36098-0

Katalogové číslo	Popis
DWHT36917-0	Svinovací metr – 5 m
DWHT36928-0	Svinovací metr – 8 m
DWHT36932-0	Svinovací metr – 10 m
DWHT38114-0	Svinovací metr COMPACT - 5 m
DWHT38128-0	Svinovací metr COMPACT - 8 m
DWHT36098-1*	Kompaktní svinovací metr – 3 m

*Minimální objednávk. množství 12ks

PRUŽNĚ ULOŽENÁ KARABINA

Pro snadnou přepravu

PŘEVODOVÝ POMĚR 5 : 1

Rychlé navíjení pásma

PRYZOVÝ KRYT

Poskytuje optimální ergonomii a zaručuje odolnost

ODOLNÉ OCELOVÉ PÁSMO

Odolnost proti korozi zaručuje delší provozní životnost pásma

OTVOR PRO ODSTRANĚNÍ NEČISTOT

Umožňuje snadné odstranění prachu nacházejícího se uvnitř pouzdra



DWHT34218-0

Katalogové číslo	Popis
DWHT0-34093	Ocelové svinovací pásmo – 30 m
DWHT34218-0	Svinovací pásmo ze skelných vláken – 30 m

VODOVÁHY

VELKÝ PŘÍČNÝ PRŮŘEZ
Zaručuje maximální pevnost

2 VERTIKÁLNÍ A 1 HORIZONTÁLNÍ LIBELA
Zaručují univerzálnost při srovnávacích pracích

PŘEMOSTĚNÁ CENTRÁLNÍ LIBELA

Zaručuje nepřerušovanou pracovní hranu a tuhost těla vodováhy

DRŽÁK CENTRÁLNÍ LIBELY LITÝ POD TLAKEM

Udrží přesnost vodováhy v náročných provozních podmínkách

2 FRÉZOVANÉ PLOCHY

Zaručuje přesnost 0,5 mm/m na bocích

ZÁVĚSNÉ OTVORY NA OBOU KONCÍCH VODOVÁHY

Umožňují zavěšení v dílně nebo v dodávce

OTVORY PRO UCHOPENÍ PŘI PŘENÁŠENÍ
Pro snadné srovnávání a přenášení

ZVĚTŠENÁ CENTRÁLNÍ VODOVÁHA

Maximalizuje čitelnost vodováhy

ROBUSTNÍ TVAROVANÉ KONCOVÉ KRYTKY

Vynikající odolnost proti nárazům

PEVNÝ BLOK PRO LIBELY

Zaručuje maximální odolnost a přesnost až 0,5 mm/m



Katalogové číslo	Popis
DWHT0-43224	Vodováha 60 cm
DWHT0-43248	Vodováha 120 cm
DWHT0-43172	Vodováha 180 cm
DWHT82650-1	Duopack – vodováha 120 cm + 180 cm

Katalogové číslo	Popis
DWHT42525-0	Minivodováha 16,5 cm
DWHT0-43003	Vodováha TORPEDO – 25 cm



ZNAČKOVACÍ ŠŤŮRY A NÁPLNĚ

EXTRA VELKÝ OTVOR PRO PLNĚNÍ

Zaručuje lepší viditelnost a efektivní plnění. Snadný přístup k vnitřním komponentům při údržbě – čištění, vyjmutí šňůry atd.



VÍČKO OTOČNÉ O ¼ OTÁČKY

Pro bezpečné nasazení a rychlé plnění

PŘEVODOVÝ POMĚR 6 : 1

Pro rychlé navíjení značkovací šňůry

PLANETOVÝ PŘEVODOVÝ SYSTÉM

Poskytuje dlouhodobou odolnost

SKLOPNÁ KOVOVÁ KLIČKA

Není-li používána, sklápí se do pouzdra



ZÁVĚSNÝ HÁČEK

Zaručuje kompaktní uložení a přenášení. Je vyroben tak, aby se spojil s háčkem další značkovací šňůry, a proto mohou být použity dvě značkovací šňůry dohromady

ŠŤŮRA 30 M

ERGONOMICKÝ TVAR

Poskytuje bezpečný úchop a plnění

POUZDRO Z HLINÍKOVÉ SLITINY S NEKLOUZAVÝM PVRCHEM RUKOJETI

Vynikající odolnost. Snadný úchop, nevyklouzne z ruky

SNADNÉ OTEVÍRÁNÍ POUZDRA

Při provádění výměny šňůry

INTEGROVANÁ SPOJKA

Umožňuje plynulé uvolnění šňůry a omezuje zablokování šňůry



Katalogové číslo	Popis
DWHT47399-0	Značkovací šňůra 6 : 1
DWHT47408-0	Značkovací šňůra 6 : 1 s červenou křídou
DWHT47049-9	Modrá křída 225 g
DWHT47048-9	Červená křída 225 g

ÚHELNÍK PRO TESAŘE

BOD OTÁČENÍ

Usnadňuje vyznačování úhlů

EXTRÉMNĚ SILNÉ LISOVANÉ TĚLO Z HLINÍKU

Vydrží náročné použití, ideální pro použití jako vodítko pily

MĚŘÍTKA PRO HORNÍ ŘEZY BĚŽNÝCH, ZKRÁCENÝCH, NÁROŽNÍCH A ÚZLABNÍCH KROKŮV

Zaručují univerzální použití

PEVNÁ VELKÁ ZÁKLADNA

Pomáhá zajistit lepší přilnavost k materiálům

ELOXOVÁNO ČERNOU BARVOU

Umožňuje lepší čitelnost

MĚŘÍTKO ÚHLU 90° Odstupňované po 1 stupni

Pro snadné měření úhlů

ZNAČKY JSOU ZVÝRAZNĚNY KONTRASTNÍ BARVOU

Umožňuje lepší čitelnost

ZNAČENÍ NA OBOU STRANÁCH

Pro použití v levé i pravé ruce

Katalogové číslo	Popis
DWHT25227-0	Úhelník pro tesaře – 17,5 cm
DWHT25228-0	Úhelník pro tesaře – 30 cm

ŘEZÁNÍ

NOŽE SE ZASOUVACÍ ČEPELÍ

PRYŽOVÉ PODLOŽKY PRO PALCE

Pro komfort a bezpečnost

ZASUNOVACÍ OSTRÍ

Nabízí různé hloubky řezu

ULOŽENÍ NÁHRADNÍCH ČEPELÍ

Uložení náhradních čepelí přímo v těle nože, dodáváno s 5 indukčně kalenými čepelími

ZAJIŠŤOVACÍ MECHANISMUS DEAD BOLT

Nabízí 3krát delší upnutí čepelí ve srovnání s našimi tradičními noži

ZAPUŠTĚNÉ OSTRÍ

Pro bezpečné řezání provazů a šňůr

RYCHLÁ VÝMĚNA ČEPELE

Zkracuje dobu v případě nutnosti výměny čepelí

RUKOJEŤ ZE DVOU MATERIÁLŮ

Pro komfort a bezpečnost

INTEGROVANÁ KARABINA

Lepší uložení a možnosti přenášení



Katalogové číslo	Popis
DWHT0-10295	Nůž se zasouvací čepelí a se zajišťovacím mechanismem DEAD BOLT
DWHT10054-0	Nůž se zasouvací čepelí a otvírákem na plechovky
DWHT10046-0	Nůž se zasouvací čepelí
DWHT10319-0	Nůž se zasouvací čepelí a se zajišťovacím mechanismem DEAD BOLT
DWHT10261-0	Sklápěcí nůž se zasouvací čepelí
DWHT10035-0	Sklápěcí nůž se zasouvací čepelí
DWHT0-10296	Sklápěcí nůž se zasouvací čepelí

NOŽE S PEVNOU ČEPELÍ

PRYŽOVÁ PODLOŽKA PRO PALEČ

Pro komfort a bezpečnost

ODOLNÉ KOVOVÉ TĚLO

Zaručuje odolnost a dlouhou životnost

ÚLOŽNÝ PROSTOR PRO NÁHRADNÍ ČEPELE V TĚLE PÍLY

Dodáváno s 5 náhradními indukčně kalenými čepelími

ŠTÍHLÁ PŘEDNÍ ČÁST

Pro přesné řezání

PALCEM OVLÁDANÉ KOLEČKO

Pro přístup k uloženým čepelím

RUKOJEŤ ZE DVOU MATERIÁLŮ

Pro komfort a bezpečnost

INTEGROVANÝ ÚCHYT

Pro uložení a bezpečnost



Katalogové číslo	Popis
DWHT10246-0	Nůž s pevnou čepelí
DWHT10916-0	Sklápěcí nůž s pevnou čepelí
DWHT10429-0	Sklápěcí nůž s pevnou čepelí



PODPĚRA PRO PALEC

Umožňuje snadnější otevírání jednou rukou

HLINÍKOVÉ TĚLO NOŽE

Zaručuje lehčí a odolnou konstrukci

ČEPEL Z NEREZOVÉ OCELI S DÉLKOU 82 MM PRO NÁROČNÉ ÚKONY

Pomáhá zajistit dlouhodobou ostrost čepele

INTEGROVANÉ STAHOVAČE IZOLACE

Větší univerzálnost díky možnosti odstranění izolace elektrických vodičů 2 a 1,6 mm

ZOUBKOVANÁ ČÁST ČEPELE

Pomáhá prořezat obtížněji řezané materiály

INTEGROVANÝ ÚCHYT

Pro uložení a bezpečnost

POJISTKA ČEPELE

Při použití nože udržuje jeho čepel bezpečně zajištěnou v otevřené poloze

KONSTRUKCE RUKOJETI G10

Rukojeť ze skelných vláken G10 poskytuje dobrou ochranu před vyklouznutím, což zvyšuje bezpečnost

Katalogové číslo	Popis
DWHT0-10313	Kapesní zavírací nůž
DWHT1-10354	Řemeslnický nůž s pevným ostrím a plastovým pouzdem na opasek

NOŽE S ODLAMOVCÍ ČEPELÍ

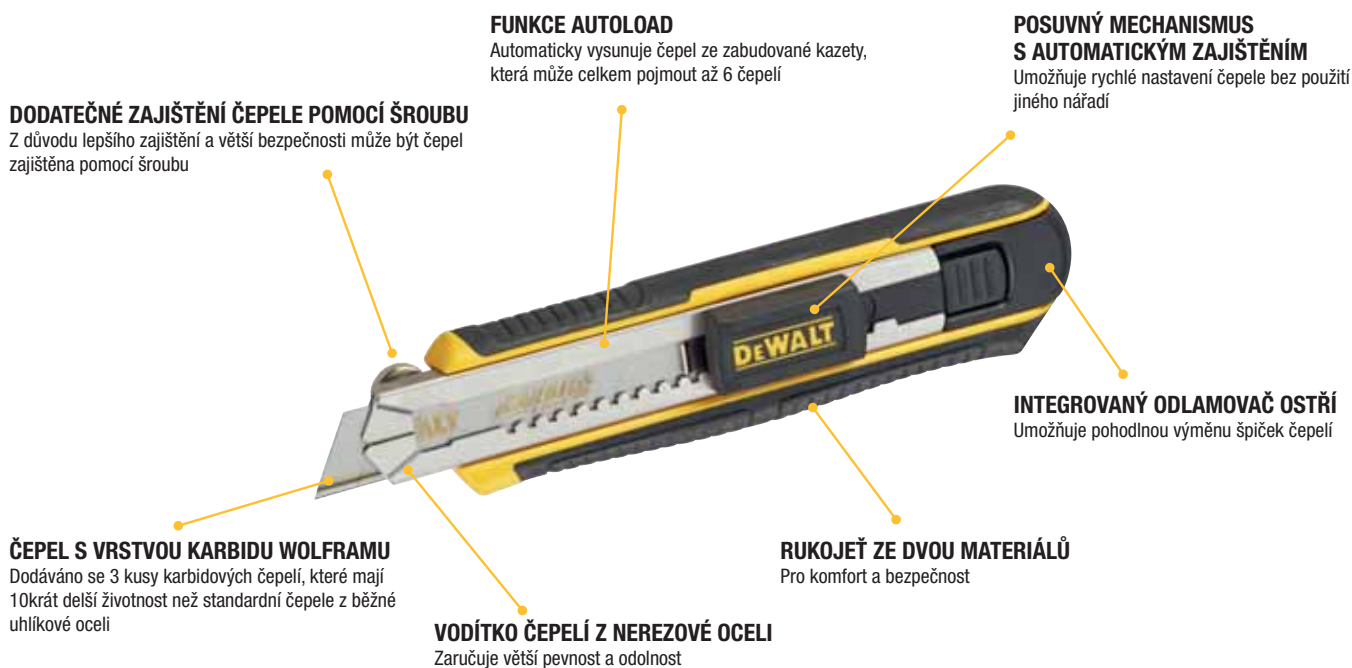

FUNKCE AUTOLOAD

Automaticky vysunuje čepel ze zabudované kazety, která může celkem pojmout až 6 čepelí

POSUVNÝ MECHANISMUS S AUTOMATICKÝM ZAJIŠTĚNÍM

Umožňuje rychlé nastavení čepele bez použití jiného nářadí

DODATEČNÉ ZAJIŠTĚNÍ ČEPELE POMOCÍ ŠROUBU

Z důvodu lepšího zajištění a větší bezpečnosti může být čepel zajištěna pomocí šroubu

INTEGROVANÝ ODLAMOVAČ OSTŘÍ

Umožňuje pohodlnou výměnu špiček čepelí

ČEPEL S VRSTVOU KARBIDU WOLFRAMU

Dodáváno se 3 kusy karbidových čepelí, které mají 10krát delší životnost než standardní čepele z běžné uhlíkové oceli

RUKOJEŤ ZE DVOU MATERIÁLŮ

Pro komfort a bezpečnost

VODÍTKO ČEPELÍ Z NEREZOVÉ OCELI

Zaručuje větší pevnost a odolnost

Katalogové číslo	Popis
DWHT0-10249	Plastový odlamovací nůž – 18 mm*
DWHT0-10250	Plastový odlamovací nůž – 25 mm*
DWHT10332-0	Plastový odlamovací nůž s kolečkem – 18 mm
DWHT10333-0	Plastový odlamovací nůž s kolečkem – 25 mm
DWHT10045-0	Kovový odlamovací nůž – 25 mm

*dodáváno se 3 náhradními karbidovými čepelími

PŘEHLED NOŽŮ

ŘEMESLNICKÉ NOŽE SE ZASOUVACÍ ČEPELÍ

Zasunovací ostří nabízí variabilní hloubku řezu

SKLÁPĚČÍ ŘEMESLNICKÉ NOŽE SE ZASOUVACÍ ČEPELÍ

Sklopěcí a zasunovací konstrukce poskytuje koncovému uživateli kompaktní a odolný výrobek

ŘEMESLNICKÉ NOŽE SE ZASOUVACÍ ČEPELÍ

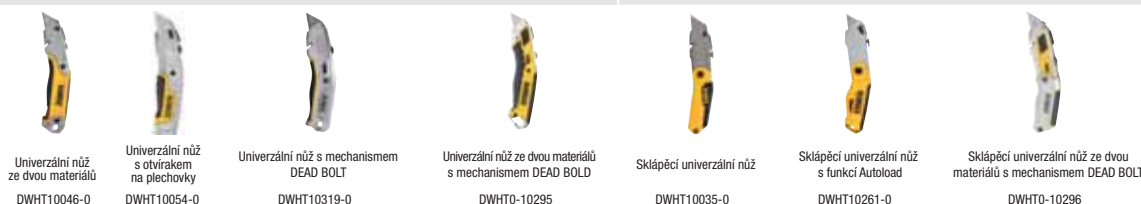

Univerzální nůž ze dvou materiálů DWHT10046-0
Univerzální nůž s otvírákem na plechovky DWHT10054-0
Univerzální nůž s mechanismem DEAD BOLT DWHT10319-0
Univerzální nůž ze dvou materiálů s mechanismem DEAD BOLT DWHT0-10295
Sklopěcí univerzální nůž DWHT10035-0
Sklopěcí univerzální nůž s funkcí Autoload DWHT10261-0
Sklopěcí univerzální nůž ze dvou materiálů s mechanismem DEAD BOLT DWHT0-10296

UNIVERZÁLNÍ NOŽE S PEVNOU ČEPELÍ

Kovové tělo nože a pevná čepel je ideálním řešením pro extrémní práce

SKLÁPĚČÍ UNIVERZÁLNÍ NOŽE S PEVNOU ČEPELÍ

Sklopěcí mechanismus nože s kuličkovým ložiskem usnadňuje použití

UNIVERZÁLNÍ NOŽE S PEVNOU ČEPELÍ

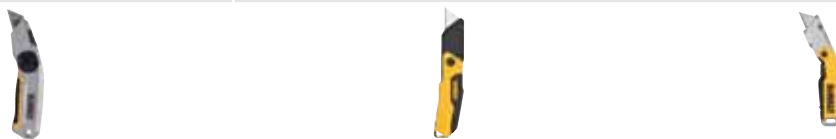

Univerzální nůž s pevnou čepelí DWHT10246-0
Sklopěcí univerzální nůž s hliníkovou konstrukcí DWHT10916-0
Sklopěcí univerzální nůž ze dvou materiálů s úložným místem pro čepel DWHT10429-0

ODLAMOVACÍ NOŽE

Integrovaný odlamovač ostří zaručuje pohodlnou výměnu špičky nože

ŘEMESLNICKÝ NŮŽ S PEVNOU ČEPELÍ

Univerzální nůž pro různé aplikace

SKLÁPĚČÍ KAPESNÍ NŮŽ

Čepel z nerezové oceli zaručuje dlouho trvající ostrost nože

ODLAMOVACÍ NOŽE



Plastový nůž s odlamovací čepelí DWHT10332-0
DWHT10333-0
Kovový nůž DWHT10045-0
Odlamovací nůž s vrstvou karbidu wolframu a s funkcí Auto-Lock DWHT0-10249
DWHT0-10250
Řemeslnický nůž s pevnou čepelí DWHT1-10354
Kapesní nůž s ostřím z nerezové oceli pro náročné úkony DWHT0-10313

NÁHRADNÍ ČEPELE

UNIVERZÁLNÍ UPÍNÁNÍ

Tento profil je standardním ostřím, a proto může být použit ve většině užitkových nožů z celého světa

SPECIFICKÉ TEPELNÉ ZPRACOVÁNÍ

Tělo tohoto nože prochází specifickým procesem, při kterém je vytvářeno pevnější a pružnější ostří. Poskytuje až o 20 % větší pružnost a pevnost ve srovnání se standardními noži z uhlíkové oceli

INDUKČNĚ KALENÁ HRANA OSTŘÍ

Zaručuje až o 75 % ostřejší řeznou hranu, která zůstává ostrá 2krát déle než u standardních nožů z uhlíkové oceli



Katalogové číslo	Popis
DWHT11004-2	Indukčně kalená čepel – 10 ks
DWHT11004-7	Indukčně kalená čepel – 75 ks
DWHT0-11131	Karbidová čepel – 5 ks
DWHT8-11131	Karbidová čepel – 50 ks
DWHT11719-0	Indukčně kalená odlamovací čepel 18 mm – 3 ks
DWHT11726-0	Indukčně kalená odlamovací čepel 25 mm – 3 ks

PILY

ÚLOŽNÝ PROSTOR PRO PILOVÝ PLÁTEK V TĚLE PILY

V těle pily mohou být uloženy další pilové plátky

RUKOJEŤ ZE DVOU MATERIÁLŮ

Zaručuje komfort a ovladatelnost při řezání

RÁM Z HLINÍKU

Zaručuje pevnost a odolnost

POMOCNÁ RUKOJEŤ

Pro pohodlné využití extra síly

VÝMĚNA A NAPNUTÍ PILOVÉHO LISTU BEZ POUŽITÍ JINÉHO NÁŘADÍ

Páčka a šroub pro rychlou výměnu pilového listu a jeho napnutí

1. VELKÉ NAPNUTÍ

DODÁVÁNO S

1 pilovým plátkem 300 mm s roztečí 24 TPI

PEVNÝ RÁM PRO VELKÉ NAPNUTÍ

Rám drží pilový list silou až 150 kg, což zaručuje provádění nejnáročnějších aplikací



2. ÚHEL PILOVÉHO LISTU 45°



3. PILA OCASKA



4. PŘÍSTUP DO OMEZENÝCH PROSTORŮ



5. NÍZKÝ PROFIL



Katalogové číslo	Popis
DWHT0-20547	Pila na železo 5 v 1
DWHT0327-0	Mini pila na železo
DWHT0-20558	Mix 3ks pilových plátků na železo do pily DWHT0-20547



Katalogové číslo	Popis
DWHT20542-0	Univerzální pila
DWHT0-20123	Sklápěcí pila ocaska s rašplí
DWHT20541-0	Pila pro zrovňovací řezy



STŘÍHÁNÍ

NŮŽKY NA PLECH

ZOUBKOVANÉ OSTŘÍ

Zabraňuje prokluzování materiálu a poskytují čistý povrch stříhu

ZAPUŠTĚNÝ DESIGN SPOJOVACÍCH PRVKŮ

Zaručuje plynulé stříhy bez zablokování

ZDOKONALENÝ DESIGN VNĚJŠÍ ZÁPADKY

Umožňuje jednoduchou obsluhu jednou rukou

KOVÁNO Z CHROM VANADOVÉ OCELI

Zaručená odolnost a ochrana před působením koroze

ZMENŠENÉ ROZPĚTÍ RUKOJETÍ

Zaručuje menší namáhání svalů



Katalogové číslo	Popis
DWHT14673-0	Nůžky na plech ERGO AVIATION – levé
DWHT14674-0	Nůžky na plech ERGO AVIATION – pravé
DWHT14675-0	Nůžky na plech ERGO AVIATION – rovné
DWHT14676-0	Nůžky na plech ERGO AVIATION – 3dílná sada



ZAPUŠTĚNÝ DESIGN SPOJOVACÍCH PRVKŮ

Zaručuje plynulé stříhy bez zablokování

ZOUBKOVANÉ OSTŘÍ

Zabraňuje prokluzování materiálu a poskytuje čistý povrch stříhu

ZMENŠENÉ ROZPĚTÍ RUKOJETÍ

Zaručuje menší namáhání svalů







KOVÁNO Z CHROM VANADOVÉ OCELI

Zaručená odolnost a ochrana před působením koroze

ZDOKONALENÝ DESIGN VNĚJŠÍ ZÁPADKY

Umožňuje jednoduchou obsluhu jednou rukou

Katalogové číslo	Popis
 DWHT14687-0	Klempířské nůžky s 3 břitů
 DWHT14688-0	Klempířské nůžky s 5 břitů
 DWHT14689-0	Klempířské lemovací nůžky 3"
 DWHT14690-0	Klempířské nůžky se žlábkem ve tvaru v proti prokluzování
 DWHT14691-0	Klempířské děrovací kleště na zajišťovací výstupky
 DWHT14692-0	Klempířské nůžky na potrubí
 DWHT14694-0	Zaoblené nůžky aviation

DWHT14687-0	DWHT14688-0	DWHT14689-0	DWHT14690-0	DWHT14691-0	DWHT14692-0	DWHT14694-0
-------------	-------------	-------------	-------------	-------------	-------------	-------------



MATERIÁL

KOVANÁ OCEL

KOVANÁ OCEL

KOVANÁ OCEL

KOVANÁ OCEL

KOVANÁ OCEL

KOVANÁ OCEL

KOVANÁ OCEL

TYP STŘIHU



POUŽITÍ

Pro krimpování kolem kovového potrubí, žlabování, okapových svodů a pro vytvoření vnější koncovky

Pro krimpování kolem kovového potrubí, žlabování, okapových svodů a pro vytvoření vnější koncovky

Pro ohýbání a rovnání pozinkovaných plechů až do tloušťky 0,65 mm

Pro stříhání ve tvaru písmene V s úhlem 30° v ocelovém plechu až do tloušťky 0,5 mm

Pro děrování pojistných výstupků v galvanizované oceli

Pro stříhání potrubních vedení

Pro stříhání plechů s tloušťkou 0,65–1 mm

KLEŠTĚ



Katalogové číslo	Popis
DWHTO-70485	Sada kombinovaných kleští – 3 ks
DWHTO-70275	Boční štípací kleště
DWHTO-70276	Kombinované kleště
DWHTO-70277	Kombinované kleště s prodlouženými čelistmi

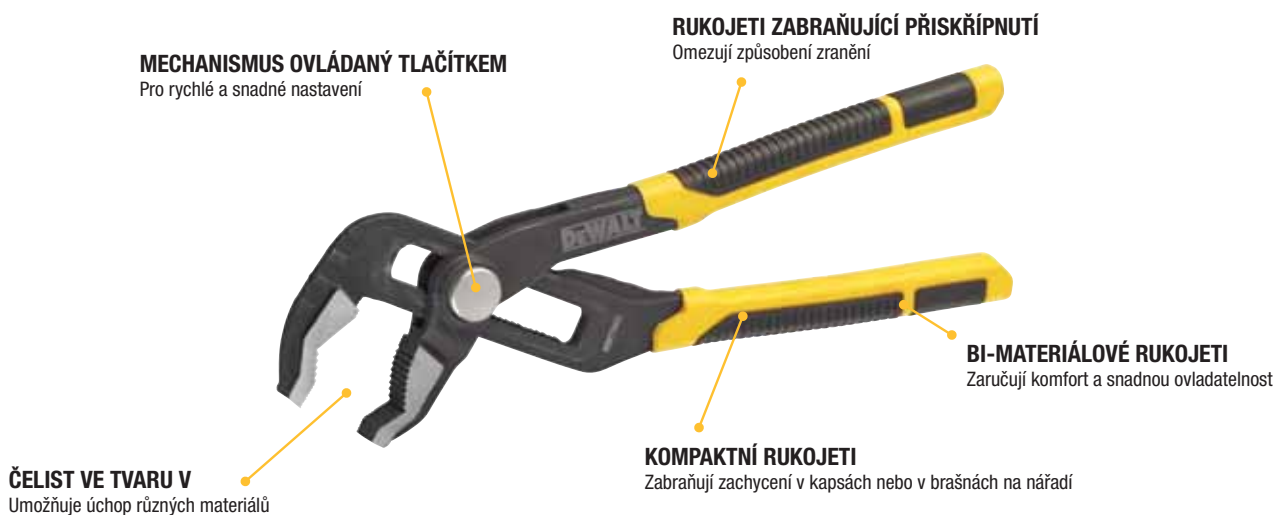

Katalogové číslo	Popis
DWHTO-74432	Síko kleště s tlačítkovou pojistkou 300 mm
DWHTO-74431	Síko kleště s tlačítkovou pojistkou 250 mm



Katalogové číslo	Popis
DWHTO-74274	Štípací kleště 200 mm



Katalogové číslo	Popis
DWHTO-70273	Kleště na pletivo 6 v 1

UPEVNĚOVÁNÍ A UPÍNÁNÍ

SPONKOVAČKY A SEŠÍVAČKY

KONSTRUKCE KRYTU Z HLINÍKOVÉ SLITINY ODLÉVANÉ POD TLAKEM

Zaručuje odolnost

POUŽÍVÁ SPONKY PRO NÁROČNÉ A NENÁROČNÉ POUŽITÍ, KALIBR 18

Sponky 6, 8, 10, 12, 14 mm a hřebíky 12 a 15 mm

SNADNÉ STISKnutí

Pomáhá zmenšit ovládací sílu

ZÁSOBNÍK S OCHRANOU PROTI ZABLOKOVÁNÍ

Zabraňuje zablokování a nastřelení naprázdno



DWHT0-TR510 WHTR350-0 DWHT80276-0

Katalogové číslo	Popis
DWHT0-TR510	Univerzální sponkovačka 5 v 1 na sponky 6, 8, 10, 12, 14 mm a hřebíky 12 a 15 mm
DWHTTR350-0	Univerzální sponkovačka 2 v 1 na sponky 6, 8, 10, 12, 14 mm a hřebíky 12 a 15 mm
DWHT80276-0	Univerzální sponkovačka z uhlíkových vláken 2 v 1 na sponky 6, 8, 10, 12, 14 mm a hřebíky 12 a 15 mm
DWHT75900-0	Sponkovací kladivo z uhlíkových vláken na sponky 8, 10 a 12 mm

SVĚRKY A ZTUŽIDLA

VYZTUŽENÁ NYLONOVÁ KONSTRUKCE

Zaručuje pevnost a odolnost

TEPELNĚ ZUŠLECHTĚNÝ MATERIÁL TYČE

Zaručuje pevnost a odolnost

TLAČÍTKO PRO VÝMĚNU ČELISTI

Umožňuje snadnou změnu ze svírání na rozvírání

UPÍNACÍ TLAKY

Rozsah od 63 kg pro nenáročnou práci až do 272 kg

OBSLUHA JEDNOU RUKOU

Pro rychlé a snadné použití

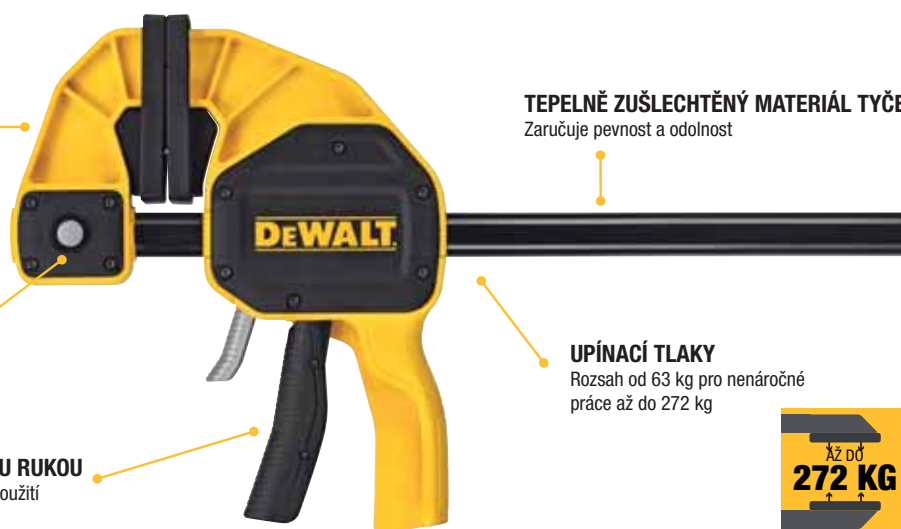

Katalogové číslo	Popis	Upínací tlak
DWHT0-83139	Střední svěrka – 150 mm, svírací síla 63 kg	63 kg
DWHT0-83140	Střední svěrka – 300 mm, svírací síla 63 kg	63 kg



Katalogové číslo	Popis	Upínací tlak
DWHTO-83192	velká svěrka – 150 mm, svírací síla 135 kg	135 kg
DWHTO-83193	velká svěrka – 300 mm, svírací síla 135 kg	135 kg
DWHTO-83194	velká svěrka – 600 mm, svírací síla 135 kg	135 kg
DWHTO-83195	velká svěrka – 910 mm, svírací síla 135 kg	135 kg



Katalogové číslo	Popis	Upínací tlak
DWHTO-83185	XL svěrka – 300 mm, svírací síla 272 kg	272 kg
DWHTO-83186	XL svěrka – 600 mm, svírací síla 272 kg	272 kg
DWHTO-83187	XL svěrka – 910 mm, svírací síla 272 kg	272 kg



Katalogové číslo	Popis	Upínací tlak
DWHT83831-1	Truhlářské ztužidlo – 600 mm, svírací síla 680 kg	680 kg
DWHT83832-1	Truhlářské ztužidlo – 1200 mm, svírací síla 680 kg	680 kg



Katalogové číslo	Popis	Upínací tlak
DWHT83850-1	Kovová pracovní svěrka – 300 mm, svírací síla 500 kg	500 kg



Katalogové číslo	Popis	Upínací tlak
DWHT83839-0	Svěrka s nylonovou páskou - 4,5 m, svírací síla 454 kg	454 kg
DWHT83840-0	Pravoúhlá rohová svorka, svírací síla 90 kg	90 kg
DWHT83853-0	Rohová svěrka s stolovými svěrkami, svírací síla 113 kg	113 kg



RUČNÍ NÁŘADÍ

DLÁTA

PATENTOVANÁ VELKÁ PLOCHA PRO ÚDERY KLADIVA Z BOKU

Zaručuje odolnost



ZAOBLENÁ RUKOJEŤ ZE DVOU MATERIÁLŮ

Zaručuje komfort a ochranu

ZOUBKOVANÁ PRACOVNÍ HRANA

Na boční části sekáče pro bourací práce, umožňuje také použití sekáče jako škrabky

OSTŘÍ Z KALENÉ A POPUŠTĚNÉ UHLÍKOVÉ CHROMOVÉ OCELI

Zaručuje zachování hrany

Katalogové číslo	Popis
DWHTD-16065	Dláto pro úderý kladiva z boku
DWHTD-16148	Dláto pro úderý kladiva z boku – sada 3 ks: 18; 25; 32 mm

ERGONOMICKY NAVRŽENÁ RUKOJEŤ ZE DVOU MATERIÁLŮ

Zaručuje komfort a ochranu



OSTŘÍ Z KALENÉ A POPUŠTĚNÉ UHLÍKOVÉ CHROMOVÉ OCELI

Zaručuje zachování hrany

KALENÁ NÁRAZOVÁ VRSTVA

Zaručuje odolnost

LAKOVANÉ OSTŘÍ

Zaručuje ochranu proti korozi

Katalogové číslo	Popis
DWHTD-16063	Sada dlát – 4 ks: 6; 12; 18; 25 mm

UTAHOVACÍ NÁŘADÍ

ŠROUBOVÁKY

DŘÍK OPATŘENÝ PŘÍDAVNÝM VROBKOVÁNÍM

Poskytuje možnost dodatečného úchopu při provádění přesných pracovních úkolů

ZDOKONALENÉ KOVOVÉ POUZDRO RÁČNOVÉHO MECHANISMU S VROBKOVANÝM POVRCHEM

PRAKTICKÉ UKLÁDÁNÍ BITŮ V RUKOJETI

ERGONOMICKÁ RUKOJEŤ FULLFIT

Obsahuje kombinaci dvou materiálů, poskytuje maximální komfort a utahovací moment.



Katalogové číslo	Popis
DWHT68002-0	Šroubovák s ráčnou, včetně šroubovacích nástavců – mix
DWHT68001-0	Teleskopický šroubovák s ráčnou FULLFIT, včetně šroubovacích nástavců
DWHT66569-0	Univerzální šroubovák FULLFIT 6cestný
DWHT65101-0	Sada šroubováků FULLFIT – 4 ks
DWHT62056-0	Sada šroubováků FULLFIT – ploché a PH – 6 ks
DWHT62057-0	Sada šroubováků FULLFIT – ploché a PH – 2 ks

POVRCHOVÁ ÚPRAVA ČERNÝM CHROMOVÁNÍM

Poskytuje 10X vyšší odolnost proti rzi a korozi

ERGONOMICKÁ BIMATERIÁLOVÁ RUKOJEŤ FULLFIT

Zvyšuje komfort a utahovací moment

HROTY FULLFIT

Přispívají k lepšímu dosednutí šroubováku do drážky ve šroubu a snižuje riziko prokluzování a stržení

DŘÍK Z OCELI S2

poskytuje prodlouženou životnost a zvýšenou odolnost proti ohybu

PLNÉ OCELOVÉ JÁDRO A KOVOVÝ NÁRAZOVÝ UZÁVĚR

Pro náročné demoliční práce pomocí kladiva



Katalogové číslo	Popis
DWHT65100-0	Sada šroubováků pro náročné práce
DWHT0-58018	3dílná sada průbojníků

INBUSY

SADA 8 KUSŮ

Pro všechny běžné rozměry

PATENTOVANÁ ZAJIŠŤOVACÍ FUNKCE

Chrání prsty a zvyšuje produktivitu

BOČNÍ PLOCHA Z PLNÉ OCELI

Zaručuje větší pevnost

KLÍČE MOHOU BÝT ZAJIŠŤEVY VE 3 RŮZNÝCH POLOHÁCH

Pro manévrování v nepřístupných prostorech a omezení sklouznutí při používání

Katalogové číslo	Popis
DWHT0-70263	Kapesní sada inbusů pro náročné práce

PLOCHÉ KLÍČE

PŘESAH 15 STUPŇŮ NA OBOU KONCOVÝCH ČÁSTECH KLÍČŮ

Pro skvělou přístupnost a větší dosah při výkvy

4× IDENTIFIKAČNÍ OZNAČENÍ VELIKOSTI NA KAŽDÉM KLÍČI

Jednoduchá identifikace

TECHNOLOGIE DIRECTTORQUE™

Větší kontakt s kontaktními plochami spojovacích prvků. Omezuje stržení a prodlužuje životnost upevňovacího prvku



Katalogové číslo	Popis
DWMT19227-1	10dílná sada očkoplochých klíčů – 10, 11, 12, 13, 14, 15, 16, 17, 18, 19 mm
DWMT19237-1	18dílná sada očkoplochých klíčů – 6, 7, 8, 9, 10, 11, 12, 13, 14, 15, 16, 17, 18, 19, 20, 21, 22, 24 mm
DWMT19261-0	7dílná sada krátkých očkoplochých klíčů s ráčnou – 10, 12, 13, 14, 15, 17, 19 mm

PŘESNÉ ČELISTÍ

Jsou navrženy tak, aby byl usnadněn minimální pohyb čelistí mezi pohyblivou a pevnou čelistí, což zaručuje přesné nastavení

ROZŠÍŘENÁ KONCOVÁ ČÁST RUKOJETI

Pomáhá bránit sklouznutí ruky během použití

VELMI VELKÁ KAPACITA ČELISTÍ

Umožňuje použití většího rozsahu upevňovacích prvků

LASEREM VYTVOŘENÉ ZNAČENÍ

Zaručuje přesné nastavení

Katalogové číslo	Popis
DWHT80267-0	Celokovový nastavitelný klíč – 200 mm
DWHT80268-0	Celokovový nastavitelný klíč – 250 mm
DWHT80269-0	Celokovový nastavitelný klíč – 300 mm

MOMENTOVÉ KLÍČE

ZÁPADKOVÝ MECHANISMUS SE 72 ZUBY

Výkyvný oblouk 5 stupňů umožňuje přístup do stísněných míst

RUKOJEŤ ZE DVOU MATERIÁLŮ

Zaručuje komfort a ovladatelnost



MOŽNOST POUŽITÍ MOMENTU PŘI POHYBU VPŘED I VZAD

Přesnost ve směru pohybu hodinových ručiček $\pm 4\%$ – Přesnost proti směru pohybu hodinových ručiček $\pm 6\%$

ODOLNÝ KUFR

Kufr vytvořený vstříkáním plastu odolá nejnáročnějším pracovním prostředím. Pěnová vložka EVA pomáhá prodloužit životnost momentového klíče při skladování



Katalogové číslo	Popis
DWMT75462-0	Momentový klíč – 1/2"
DWMT75463-0	Momentový klíč – 3/8"

MOMENTOVÝ KLÍČ – 1/2" DWMT75462-0

MOMENTOVÝ KLÍČ – 3/8" DWMT75463-0



Upínací čtyřhran

1/2"

3/8"

Rozsah momentu (nm)

68–339

27–135

NAVÝŠENÍ (NM)

1,35

1,35

PŘESNOST

$\pm 4\%$

$\pm 4\%$

DÉLKA

70 cm

44 cm

ŠÍŘKA HLAVY

4,8 cm

4,0 cm

SADY NÁSTRČNÝCH KLÍČŮ



Katalogové číslo	Popis															
DWMT19238-1	37dílná sada hlavíc s ráčnou 1/4"															
Nástrčné hlavice 1/4" (mm)	4	4,5	5	5,5	6	7	8	9	10	11	12	13	14			
Šroubovací nástavce	PZ	1	2	3	PLOCHÉ			4	5,5	6	ŠESTIHRAN			3	4	5
	PH	1	2	3	TORX			10	15	20	25	30	40			
Příslušenství	<ul style="list-style-type: none"> • 1/4" ráčna • 1/4" prodloužení 50 mm • 1/4" prodloužení 75 mm • 1/4" vrátidlo 							<ul style="list-style-type: none"> • 1/4" kardan • 1/4" adaptér na bity • Adaptér z 1/4" čtyřhran na 1/4" šestihran 								



Katalogové číslo	Popis																
DWMT19241-1	22dílná sada hlavíc s ráčnou 1/2"																
Nástrčné hlavice 1/2" (mm)	8	10	11	12	13	14	15	16	17	18	19	21	22	24	27	30	32
Příslušenství	<ul style="list-style-type: none"> • 1/2" ráčna • 1/2" vrátidlo • 1/2" prodloužení 125 mm 							<ul style="list-style-type: none"> • 1/2" prodloužení 250 mm • 1/2" kardan 									



Katalogové číslo	Popis														
DWMT81531-1	84dílná sada hlavíc a příslušenství 1/4" a 3/8"														
Nástrčné hlavice 1/4" coulové	5/32"	3/16"	7/32"	1/4"	9/32"	5/16"	11/32"	3/8"	7/16"	1/2"					
Nástrčné hlavice 1/4" coulové – prodloužené	1/5"	5/16"	11/32"	3/8"	7/16"	1/2"									
Nástrčné hlavice 1/4" metrické (mm)	4	5	6	7	8	9	10	11	12	13					
Nástrčné hlavice 1/4" metrické – prodloužené (mm)	8	9	10	11	12	13									
Nástrčné hlavice 3/8" coulové	1/4"	5/16"	3/8"	7/16"	1/2"	9/16"	5/8"	11/16"	3/4"	13/16"					
Nástrčné hlavice 3/8" coulové – prodloužené	9/16"	5/8"	11/16"	3/4"											
Nástrčné hlavice 3/8" metrické (mm)	10	11	12	13	14	15	16	17	18	19	21				
Nástrčné hlavice 3/8" metrické – prodloužené (mm)	14	15	16	17											
Šroubovací nástavce	16 ks MIX														



Katalogové číslo	Popis													
DWMT73801-1	108dílná sada hlavíc a příslušenství 1/4" a 3/8"													
Nástrčné hlavice 1/4" coulové	5/32"	3/16"	7/32"	1/4"	9/32"	5/16"	11/32"	3/8"						
Nástrčné hlavice 1/4" coulové – prodloužené	11/32"	3/8"	7/16"	1/2"										
Nástrčné hlavice 1/4" metrické (mm)	4	5	6	7	8	9	10	11						
Nástrčné hlavice 1/4" metrické – prodloužené (mm)	10	11	12	13										
Nástrčné hlavice 3/8" coulové	3/8"	7/16"	1/2"	9/16"	5/8"	11/16"								
Nástrčné hlavice 3/8" coulové – prodloužené	9/16"	5/8"	11/16"	3/4"										
Nástrčné hlavice 3/8" metrické (mm)	10	11	12	13	14	15	16	17						
Nástrčné hlavice 3/8" metrické – prodloužené (mm)	14	15	16	17										
Šroubovací nástavce	<ul style="list-style-type: none"> • Zásrčné coulové bity: 5/32", 3/16", 7/32", 1/4", 9/32" • 22dílná sada bitů v pouzdrě 													
Příslušenství	<ul style="list-style-type: none"> • 1/4" ráčna • 3/8" ráčna • 1/4" prodloužení 75 mm • 3/8" prodloužení 75 mm 							<ul style="list-style-type: none"> • 1/4" šroubovací rukojet • Redukce z 3/8" na 1/4" • 28 ks metrických a coulových inbusových klíčů 						



Katalogové číslo	Popis													
DWMT81610-0	50dílná 1/4" nano sada													
Nástrčné hlavice 1/4" metrické (mm)	4	4,5	5	5,5	6	7	8	9	10	11	12	13	14	
Nástrčné hlavice 1/4" coulové	5/32"	3/16"	7/32"	1/4"	9/32"	5/16"	11/32"	3/8"	7/16"	1/2"				
Šroubovací nástavce	22 šroubovacích bitů													
Příslušenství	<ul style="list-style-type: none"> • 1/4" ráčna • 1/4" prodloužení 75 mm • 1/4" prodloužení 150 mm 							<ul style="list-style-type: none"> • 1/4" šroubovací rukojet • Adaptér z 1/4" čtyřhran na 1/4" šestihran 						





Katalogové číslo	Popis																			
DWMT73802-1	142dílná sada hlavice a příslušenství 1/4" a 3/8"																			
Nástrčné hlavice 1/4" coulové	3/16"			7/32"			1/4"			9/32"			5/16"							
Nástrčné hlavice 1/4" metrické (mm)	5	6	7	8	9	10	11	12	13											
Nástrčné hlavice 1/4" coulové – prodloužené	11/32"			3/8"			7/16"			11/2"										
Nástrčné hlavice 1/4" šestihřanné metrické – prodloužené (mm)	10	11	12	13																
Nástrčné hlavice 1/4" šestihřanné coulové	5/8"			11/16"			3/4"			7/8"										
Nástrčné hlavice 3/8" metrické (mm)	16	17	18	19																
Nástrčné hlavice 3/8" coulové – prodloužené	5/8"			11/16"			3/4"			13/16"			7/8"							
Nástrčné hlavice 3/8" metrické – prodloužené (mm)	14	15	16	17																
Očkoploché klíče coulové	3/8"			7/16"			1/2"			9/16"			5/8"							
Očkoploché klíče metrické (mm)	10	11	13	14	15															
Šroubovací nástavce	22dílná sada bitů v pouzdře																			
Zástrčné bity coulové	5/32"			3/16"			7/32"			1/4"			9/32"			5/16"	11/32"	3/8"	7/16"	1/2"
Zástrčné bity metrické (mm)	4	5	6	7	8															
Příslušenství	<ul style="list-style-type: none"> • 1/4" ráčna • 3/8" ráčna • Adaptér z 1/4" na 3/8" • Redukce z 3/8" na 1/4" 											<ul style="list-style-type: none"> • 3/8" hlavice na zapalovací svíčky: 16 mm • 28 ks metrických a coulových inbusových klíčů • 1/4" šroubovací rukojeť 								



Katalogové číslo	Popis																			
DWMT81534-1	205dílná sada hlavice a příslušenství 1/4", 3/8" a 1/2"																			
Nástrčné hlavice 1/4" coulové	5/32"		3/16"		7/32"		1/4"		9/32"		5/16"		11/32"		3/8"		7/16"		1/2"	
Nástrčné hlavice 1/4" metrické (mm)	4	5	6	7	8	9	10	11	12	13	14									
Nástrčné hlavice 1/4" coulové – prodloužené	5/32"		3/16"		1/4"		9/32"		5/16"		11/32"		3/8"		7/16"		1/2"			
Nástrčné hlavice 1/4" metrické – prodloužené (mm)	4	5	6	7	8	9	10	11	12	13	14									
Nástrčné hlavice 3/8" coulové	1/4"		5/16"		3/8"		7/16"		1/2"		9/16"		5/8"		11/16"		3/4"		13/16"	
Nástrčné hlavice 3/8" metrické (mm)	10	11	12	13	14	15	16	17	18	19	21									
Nástrčné hlavice 3/8" coulové – prodloužené	1/4"		5/16"		3/8"		7/16"		1/2"		9/16"		5/8"		11/16"		3/4"		13/16"	
Nástrčné hlavice 3/8" metrické – prodloužené (mm)	10	11	12	13	14	15	16	17	18	19	21									
Hlavice na zapalovací svíčky 3/8" (mm)	16	21																		
Nástrčné hlavice 1/2" coulové	1/2"		9/16"		5/8"		11/16"		3/4"		13/16"		7/8"		15/16"		1"			
Nástrčné hlavice 1/2" metrické (mm)	12	13	14	15	17	18	19	21	22											
Hlavice na zapalovací svíčky 1/2" (mm)	16																			
Očkoploché klíče coulové	5/16"		3/8"		7/16"		1/2"		9/16"											
Očkoploché klíče 1/2" metrické (mm)	10	12	13	14	15															
Zástrčné bity 1/2" coulové	5/32"		3/16"		7/32"		1/4"		9/32"		5/16"		11/32"		3/8"		7/16"		1/2"	
Zástrčné bity metrické (mm)	4	5	6	7	8	9	10	11												
Příslušenství	<ul style="list-style-type: none"> • 1/4" ráčna • 1/4" prodloužení 75 mm • 1/4" prodloužení 150 mm • 3/8" ráčna • 3/8" prodloužení 75 mm 											<ul style="list-style-type: none"> • 3/8" prodloužení 150 mm • Redukce z 3/8" na 1/4" • 1/2" ráčna • 1/2" prodloužení 125 mm 								
Ostatní	<ul style="list-style-type: none"> • 28 ks metrických a coulových inbusových klíčů • 33 ks šroubovacích bitů • 1/4" šroubovací rukojeť 																			



Katalogové číslo	Popis						
DWMT74737-0	7dílná sada prodloužených rázových hlavice 1/2"						
Nástrčné hlavice 1/2" prodloužené - rázové (mm)	17	18	19	20	21	22	24

Objednávky – zákaznický servis

Telefon: 261 009 772
Fax: 261 009 770
E-mail: obchod@sbdinc.com

Sídlo společnosti

Stanley Black and Decker Czech Republic s.r.o.
Türkova 2319/5b
149 00 Praha 4
Telefon: 261 009 777

Servis

BANDSERVIS s.r.o.

K Pasekám 4440, 760 01, Zlín
Telefon: 577 008 552
Fax: 577 088 559
E-mail: bandservis@bandservis.cz
Internet: www.bandservis.cz

KRES s.r.o.

Cvilínská 325 / 7, Krnov, 794 01
Telefon: 603 891 357
Email: zakazky@kres.cz
Internet: www.kres.cz

Registrace nářadí na 3letou záruku DeWALT

www.dewalt.cz/3

Technické informace, náhradní díly, rozkresy

www.2helpu.com

Technická podpora pro koncové zákazníky

Telefon: 228 887 265
Pondělí - pátek:
08:00 - 18:00



DEWALT®
ZÁRUKA VÝKONU®

DeWALT neručí za tiskové chyby.
Obrázky jsou pouze ilustrační.

Stanley Black & Decker Czech Republic s.r.o., Tůrkova 5b, Praha 4, 149 00, tel.: 261 009 777, fax: 261 009 770

www.DeWALT.cz